



Dell B3465dn-dnf 雷射多功能複合機 用戶手冊



2014 年 3 月

www.dell.com | dell.com/support/printers

商標

本文件所載資訊若有異動應以異動之文件為準，不再另行通知。

© 2014 Dell, Inc. 版權所有，翻製必究。

本文件內容受著作權法律法規保護，未經 Dell Inc. 事先書面授權，您不得以任何方式重製本文件。

本文件內容所使用的商標：*Dell*、*DELL* 標誌、*Inspiron*、*Dell Precision*、*Dimension*、*OptiPlex*、*Latitude*、*PowerEdge*、*PowerVault*、*PowerApp* 及 *Dell OpenManage* 是 Dell Inc. 的商標；*Intel*、*Pentium* 及 *Celeron* 是 Intel Corporation 的註冊商標；*Microsoft* 及 *Windows* 是 Microsoft Corporation 的註冊商標；*AirPrint* 及 *AirPrint* 標誌是 Apple, Inc. 的商標。

本文件內所述及其他商標與商名，可能是各個所有人的產品註冊商標和商名。Dell Inc. 對其他各個所有人的商標和商名，不具有所有權或財產上的利益。

目錄

安全資訊.....	7
瞭解印表機.....	9
尋找印表機相關資訊.....	9
選取印表機放置地點.....	10
印表機配置.....	11
使用 Embedded Web Server（內嵌式 Web 伺服器）.....	13
瞭解掃描器的基本功能.....	14
使用自動送件器和掃描器玻璃面板.....	14
瞭解印表機控制面板.....	15
使用印表機控制面板.....	15
瞭解「睡眠」按鈕和指示燈的顏色.....	15
瞭解主畫面.....	16
使用觸控式螢幕按鈕.....	18
設定及使用主畫面應用程式.....	19
尋找電腦的 IP 位址.....	19
尋找印表機的 IP 位址.....	19
存取 Embedded Web Server（內嵌式 Web 伺服器）.....	19
自訂主畫面.....	20
瞭解不同的應用程式.....	20
啓動主畫面應用程式.....	20
尋找主畫面應用程式相關資訊.....	20
設定「表單與喜好項目」.....	21
設定「證件複印」.....	21
使用「我的快捷鍵」.....	22
設定「多點傳送」.....	22
設定「掃描至網路」.....	23
設定「遠端操作面板」.....	24
匯出及匯入配置.....	24
其他印表機設定.....	26
安裝內接式選購品.....	26
安裝硬體選購品.....	41
設定印表機軟體.....	43

連接電纜.....	44
網路功能.....	45
驗證印表機設定.....	49
載入紙張和特殊材質.....	50
設定紙張尺寸和類型.....	50
配置 Universal （通用尺寸）紙張設定.....	50
載入紙匣組件.....	50
將材質載入多用途送紙器.....	55
使用標準出紙槽和擋紙器.....	60
連結及解除連結紙匣組件.....	61
紙張和特殊材質指南.....	64
使用特殊材質.....	64
紙張指引.....	66
支援的紙張尺寸、類型和重量.....	68
列印.....	73
列印表單和文件.....	73
從快閃儲存碟或行動裝置列印.....	74
列印機密工作和其他保留工作.....	77
列印資訊頁.....	79
取消列印工作.....	79
複印.....	80
進行複印.....	80
複印相片.....	81
複印在特殊材質上.....	81
自訂複印設定.....	82
在複印文件上放置資訊.....	88
取消複印工作.....	89
瞭解複印選項.....	89
以電子郵件寄送.....	92
設定印表機電子郵件功能.....	92
建立電子郵件快捷鍵.....	93
以電子郵件寄送文件.....	94
自訂電子郵件設定.....	95

取消電子郵件.....	96
瞭解電子郵件選項.....	96
傳真.....	99
設定印表機傳真功能.....	99
傳送傳真.....	113
建立快捷鍵.....	116
自訂傳真設定.....	116
取消外送的傳真.....	118
保留與轉發傳真.....	118
瞭解傳真選項.....	119
掃描.....	122
使用 Scan to Network（掃描至網路）.....	122
掃描至 FTP 位址.....	122
掃描至電腦或快閃儲存碟.....	124
瞭解掃描選項.....	126
瞭解印表機功能表.....	129
功能表清單.....	129
紙張功能表.....	130
報告功能表.....	139
網路/連接埠功能表.....	140
安全性功能表.....	148
設定功能表.....	153
說明功能表.....	195
節省金錢並注重環保.....	196
節省紙張和碳粉.....	196
省電.....	196
回收利用.....	200
固定印表機.....	201
揮發性聲明.....	201
清除揮發性記憶體.....	201
清除非揮發性記憶體.....	202
清除印表機硬碟記憶體.....	202
配置印表機硬碟加密.....	203

尋找印表機安全資訊.....	204
維護印表機.....	205
清潔印表機零件.....	205
檢查零件及耗材狀態.....	206
預估剩餘頁數.....	206
訂購耗材.....	207
存放耗材.....	207
更換耗材.....	208
移動印表機.....	214
管理印表機.....	215
管理印表機訊息.....	215
存取狀態監視器中心.....	215
檢查虛擬顯示幕.....	215
設定電子郵件警示.....	216
檢視報告.....	216
從 Embedded Web Server (內嵌式 Web 伺服器) 配置耗材通知.....	216
回復出廠預設值.....	217
清除夾紙.....	218
避免夾紙.....	218
瞭解夾紙訊息和位置.....	219
[x]-page jam, open automatic feeder top cover. [28y.xx] ([x] 夾紙, 請打開自動送件器頂蓋。[28y.xx])	220
[x]-page jam, clear standard bin. [20y.xx] ([x] 夾紙, 請清理標準出紙槽。[20y.xx])	221
[x]-page jam, open rear door. [20y.xx] ([x] 夾紙, 請打開後門。[20y.xx])	221
[x]-page jam, open front door. [20y.xx] ([x] 夾紙, 請打開前門。[20y.xx])	223
[x]-page jam, remove tray 1 to clear duplex. [23y.xx] ([x] 夾紙, 請移除 1 號紙匣組件以清理雙面列印裝置。[23y.xx])	226
[x]-page jam, clear manual feeder. [25y.xx] ([x] 夾紙, 請清空手動輔助式送紙器。[25y.xx])	227
[x]-page jam, open tray [x]. [24y.xx] ([x] 夾紙, 請打開 [x] 號紙匣組件。[24y.xx])	228
[x]-夾紙, 請從出紙槽中取出所有頁面。將紙張留在出紙槽中。[45y.xx].....	229
疑難排解.....	234
瞭解印表機訊息.....	234
解決印表機問題.....	249

解決列印問題.....	255
解決複印問題.....	278
解決傳真問題.....	281
解決掃描器問題.....	286
解決主畫面應用程式問題.....	291
Embedded Web Server (內嵌式 Web 伺服器) 未開啓.....	291
聯絡技術支援中心.....	292
附錄.....	293
索引.....	295

安全資訊

請將電源線連接到本產品附近且妥善接地的電源插座，而且必須易於使用。

請避免在有水或潮濕的地點附近放置或使用本產品。

 **請當心—有潛在傷害的危險：**本產品係採用雷射裝置。使用非本文指定之程序控制、調整或效能，可能導致有害之輻射外洩。

本產品使用的列印過程，將會在列印材質上加熱，熱量可能會使列印材質產生釋出物。您必須瞭解本操作手冊有關選擇列印材質的指引，避免可能有有害的釋出物。

 **請當心—有潛在傷害的危險：**本產品中的鋰電池原本並不需要予以更換。若未正確更換鋰電池，可能會有爆炸的危險。請勿將鋰電池充電、拆裝或焚燒。請遵照製造商的指示及當地法規，丟棄用過的電池。

 **請當心—表面會發熱：**印表機內部的溫度可能很高。為避免被發熱表面或元件燙傷的危險，請先讓該表面或元件冷卻之後再觸摸。

 **請當心—有潛在傷害的危險：**印表機的重量超過 18 公斤（40 磅），若要安全地抬起它，需要有兩個或兩個以上受過訓練的工作人員。

 **請當心—有潛在傷害的危險：**移動印表機之前，請遵循下列指示，以免受傷或損壞印表機：

- 利用電源開關關閉印表機電源，然後從電源插座拔掉電源線。
- 移動印表機之前，請先中斷印表機的所有電源線和電纜。
- 若已安裝選購性紙匣組件，請從印表機中移除該組件。若要移除選購性紙匣組件，請將紙匣組件右側的插梢滑向紙匣組件前方，直到它卡入定位。
- 請利用兩側的把手處來抬起印表機。
- 當您放下印表機時，請確認手指不可位在印表機下方。
- 安裝印表機之前，請先確認四周有足夠的迴旋空間。

請只使用本產品隨附的電源線，或製造商的授權更換品。

將本產品連接至公用切換式電話網路時，請只使用本產品隨附的電信 (RJ-11) 電纜或 26 AWG 或更高規格的更換品。

 **請當心—有觸電的危險：**若您是在安裝印表機之後，才要取用控制板或安裝選購性硬體或記憶體裝置，請先關閉印表機電源，並從電源插座拔除電源線，再繼續作業。若您有任何其他裝置連接至印表機，請同時關閉它們的電源，並拔下所有連接到印表機的電纜。



 **請當心—有觸電的危險：**請確定所有的外接線（如乙太網路與電話系統連線）均已適當地安裝在所標示的連接埠插孔中。

本產品採用特定製造商的零件，其設計、測試及檢驗均符合全球最嚴格的安全標準。某些零件的安全特性可能不顯著。若使用其他替代零件，製造商不負任何責任。

 **請當心—有潛在傷害的危險：**請勿切割、扭轉、彎曲或擠壓電源線，或是在電源線上放置重物。請避免讓電源線遭到磨損或壓迫。請不要讓電源線夾在傢俱和牆壁這類的物體之間。若發生以上任一種情況，有可能會引起火災或造成觸電。請定期檢查電源線，確認有無該等問題的跡象。檢查電源線之前，請先從電源插座拔掉電源線。

除了使用者說明文件中描述的事項以外，任何服務及維修，請接洽服務代表。

 **請當心—有傾倒的危險：**落地式配置需搭配使用額外的設備，以加強穩定性。如果您即將使用多個進紙選購品，便須使用印表機台座或印表機底座。如果您購買的是能夠掃描、複印及傳真的多功能複合機 (MFP)，那麼您可能需搭配使用額外的設備。如需其他資訊，請聯絡原印表機經銷處。

-  **請當心—有潛在傷害的危險：**爲了降低因設備不穩固可能造成的風險，請個別載入每一個紙匣組件。請讓其他所有紙匣組件保持關閉狀態，等需要使用時再打開。
-  **請當心—有觸電的危險：**請勿在雷雨天氣使用傳真功能。請勿於雷雨天氣時安裝本產品或連接電子產品或電纜，例如：傳真機特性、電源線或電話。
-  **請當心—有觸電的危險：**爲避免電擊的危險，當您清潔印表機外部時，請先拔下插座上的電源線，並且拔除連接印表機的所有電纜，然後再繼續作業。

請保存上述指示。

瞭解印表機

尋找印表機相關資訊

您在尋找什麼？	請在這裡尋找
起始設定指示： <ul style="list-style-type: none"> • 連接印表機 • 安裝印表機軟體 	安裝說明文件—印表機隨附的安裝說明文件。
使用印表機的其他安裝與指示： <ul style="list-style-type: none"> • 選取與存放紙張和特殊材質 • 載入紙張 • 配置印表機設定 • 檢視與列印文件和相片 • 設定與使用印表機軟體 • 配置網路上的印表機 • 保養與維護印表機 • 疑難排解與解決問題 	<i>用戶手冊</i> 和 <i>快速參考手冊</i> —您可在 <i>軟體與說明文件</i> 光碟上找到這兩本手冊。如需其他資訊，請造訪本公司網站，網址為： www.dell.com/support/manuals 。
以下各項的指示： <ul style="list-style-type: none"> • 將印表機連接到乙太網路 • 印表機連線問題的疑難排解 	<i>網路功能設定指南</i> —開啓 <i>軟體與說明文件</i> 光碟，然後導覽至： 說明文件 > 用戶手冊及其他出版品 > 網路功能設定指南
協助使用印表機軟體	Windows 或 Mac 說明 —開啓印表機軟體程式或應用程式，然後按一下 說明 。 按一下  ，檢視與作業內容相關的資訊。 請注意： <ul style="list-style-type: none"> • 「說明」會隨同印表機軟體自動安裝。 • 視您的作業系統而定，印表機軟體可能位於印表機程式資料夾中或出現在桌面上。
最新的補充資訊、更新資料及技術支援： <ul style="list-style-type: none"> • 說明文件 • 驅動程式下載 • 產品升級 • 服務電話與維修資訊 • 訂單狀態 • 線上交談支援 • 電子郵件支援 • 語音支援 	Dell 支援網站 — www.dell.com/support/printers 您可以在支援網站上，找到您所在國家或地區的支援電話號碼和辦公時間。請備妥下列資訊，方便支援中心提供您更快速的服務： <ul style="list-style-type: none"> • 維修服務標籤 • 快速服務代碼 請注意： 維修服務標籤和快速服務代碼均顯示在您印表機的標籤上。
<ul style="list-style-type: none"> • 軟體與驅動程式—通過認證且您印表機適用的驅動程式，以及 Dell 印表機軟體的安裝程式。 • 讀我檔案—最新技術變更資訊，或提供給有經驗的使用者或技術人員參考的進階技術參考資料。 	<i>軟體與說明文件</i> 光碟

您在尋找什麼？	請在這裡尋找
<ul style="list-style-type: none"> • 您印表機的耗材與配件 • 市售碳粉匣 	<p>Dell 印表機耗材網站 - www.dell.com/printers</p> <p>您可以經由線上、透過電話或親自到經銷店購買印表機耗材。</p>
<ul style="list-style-type: none"> • 印表機操作安全資訊 • 控管資訊 • 保固資訊 	<p><i>產品資訊指南</i></p> <div data-bbox="954 422 1146 699" style="text-align: center;"> </div> <p>請注意： <i>產品資訊指南</i>—您所在國家或地區可能未提供本指南。</p>

選取印表機放置地點

⚠ 請當心—有潛在傷害的危險：印表機的重量超過 18 公斤（40 磅），若要安全地抬起它，需要有兩個或兩個以上受過訓練的工作人員。

選取印表機放置地點時，請預留足夠的空間，方便您打開送紙匣、蓋板和門板。如果您計劃安裝任何選購品，請同時預留足夠的空間。請注意下列重要事項：

- 將印表機擺放在妥善接地且容易取用的電源插座旁邊。
- 確認室內通風量符合最新版的 ASHRAE 62 標準或 CEN 技術委員會 156 標準。
- 提供一個平坦、穩固且穩定的表面。
- 擺放印表機時，請注意下列事項：
 - 印表機應保持乾淨、乾燥，並避免灰塵堆積。
 - 印表機應遠離散落的釘書針和迴紋針。
 - 印表機應遠離空調設備、電熱器或抽風機的出風口。
 - 印表機應避免陽光直射、溼度過高或過低。
- 依循建議設定的溫度，並避免溫差過大：

環境溫度	攝氏 15.6 到 32.2 度（華氏 60 到 90 度）
------	--------------------------------

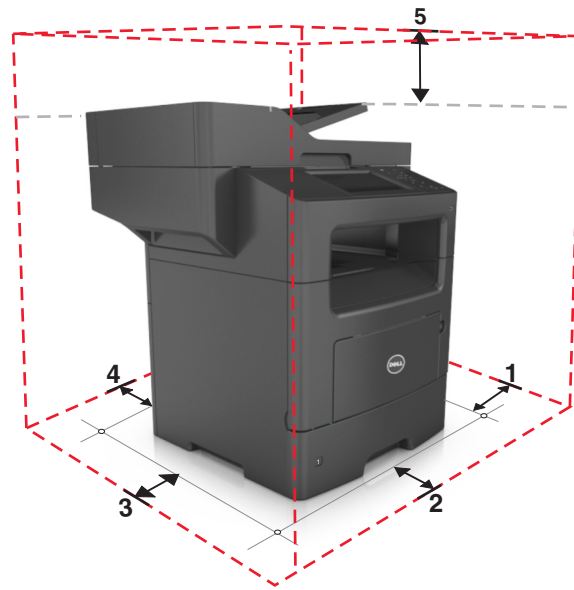

儲存溫度	攝氏 1 到 35 度（華氏 34 到 95 度）
------	---------------------------

- 建議您在印表機周圍預留以下適當的通風空間：



1	右邊	304.8 公釐 (12 英吋)
2	前面	508 公釐 (20 英吋)
3	左邊	203.2 公釐 (8 英吋)
4	後面	203.2 公釐 (8 英吋)
5	上面	800 公釐 (31.49 英吋)

印表機配置

- 
請當心—有潛在傷害的危險：爲了降低因設備不穩固可能造成的風險，請個別載入每一個紙匣組件。請讓其他所有紙匣組件保持關閉狀態，等需要使用時再打開。
- 
請當心—有傾倒的危險：落地式配置需搭配使用額外的設備，以加強穩定性。如果您即將使用多個進紙選購品，便須使用印表機台座或印表機底座。如果您購買的是能夠掃描、複印及傳真的多功能複合機 (MFP)，那麼您可能需搭配使用額外的設備。如需其他資訊，請聯絡原印表機經銷處。

基本機種

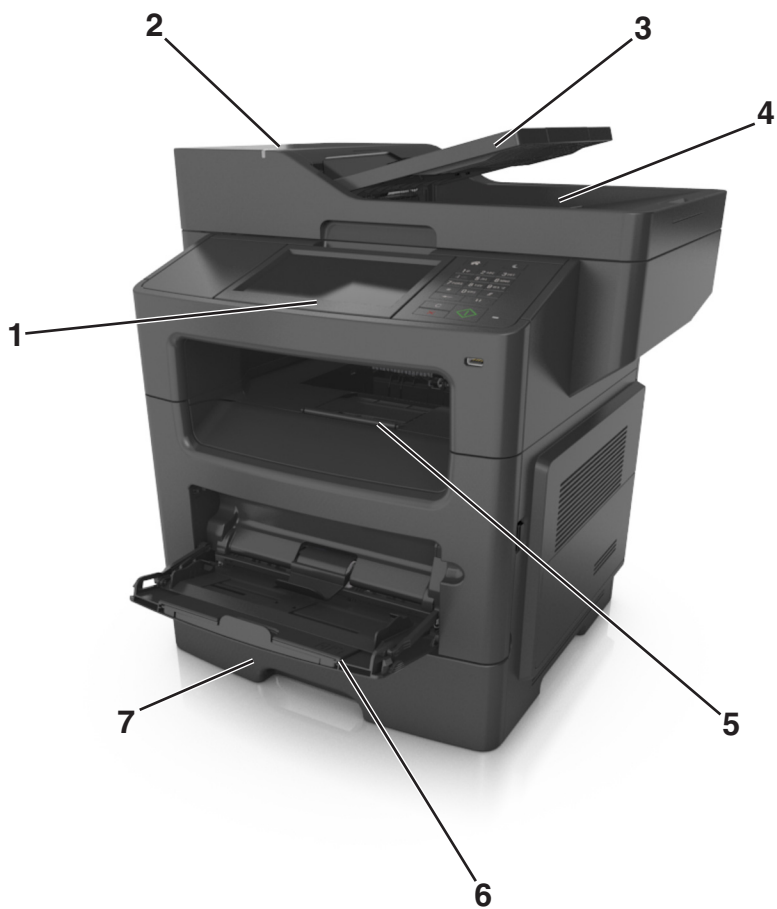

1	顯示幕
2	自動送件器 (ADF)
3	自動送件器紙匣組件
4	自動送件器出紙槽
5	標準出紙槽
6	多用途送紙器
7	標準 550 張紙匣組件 請注意：此外還有可上鎖 550 張紙匣組件可供使用。如需其他資訊，請聯絡原印表機經銷處。

完成配置的機種

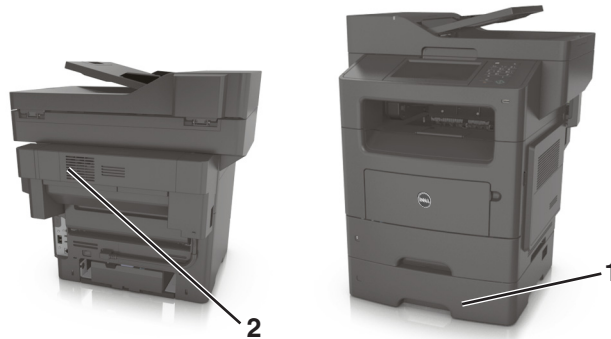

1	選購性 550 張紙匣組件
2	選購性裝釘器

使用 Embedded Web Server（內嵌式 Web 伺服器）

請注意：只有網路印表機或連接至列印伺服器的印表機，才能使用這項功能。

若印表機安裝在網路上，您便可利用 Embedded Web Server（內嵌式 Web 伺服器）來執行以下各項：

- 檢視印表機控制面板的虛擬顯示幕。
- 檢查印表機耗材狀態。
- 配置耗材通知。
- 配置印表機設定。
- 配置網路設定。
- 檢視報告。

若要存取您印表機的 Embedded Web Server（內嵌式 Web 伺服器）：

1 取得印表機的 IP 位址：

- 從 Network/Ports（網路/連接埠）功能表中的 TCP/IP 區段
- 只要列印網路設定頁或功能表設定頁，即可找到 TCP/IP 區段。

請注意：

- IP 位址會以四組以英文句點隔開的號碼呈現，例如：123.123.123.123。
- 若您正在使用 Proxy 伺服器，請暫時停用，才能正確載入網頁。

2 開啓 Web 瀏覽器，然後在位址欄位中輸入印表機 IP 位址。



3 按下 **Enter**。

隨即顯示 Embedded Web Server（內嵌式 Web 伺服器）頁面。

瞭解掃描器的基本功能

- 快速複印或將印表機設為執行特定複印工作。
- 使用印表機控制面板傳送傳真。
- 同時傳送傳真至多個傳真目的地。
- 掃描文件，然後傳送到電腦、電子郵件位址或 FTP 目的地。
- 掃描文件，然後傳送到另一台印表機（採用 PDF 格式，並透過 FTP）。

使用自動送件器和掃描器玻璃面板

自動送件器 (ADF)	掃描器玻璃面板
 <p data-bbox="151 1073 735 1129">自動送件器適用於多頁的文件，包括雙面（兩面）列印頁面在內。</p>	 <p data-bbox="758 1073 1463 1159">掃描器玻璃面板適用於單頁文件、書籍頁面、小物件（如明信片或相片）、專用透明投影膠片、相紙或薄磅材質（例如：雜誌期刊剪報）。</p>

使用自動送件器

當您使用自動送件器時：

- 將文件面朝上載入自動送件器紙匣組件，並讓短邊先行載入。
- 自動送件器紙匣組件最多可放入 50 張普通紙。
- 掃描尺寸是從寬度 105 x 148 公釐（4.1 x 5.8 英吋）到長度 216 x 368 公釐（8.5 x 14.5 英吋）。
- 掃描材質重量是從 52 至 120 g/m²（14 - 32 磅）。
- 請不要將明信片、相片、小物件、專用透明投影膠片、相紙或細薄材質（如雜誌期刊剪報）載入自動送件器紙匣組件。請將這類物件放在掃描器玻璃面板上。

使用掃描器玻璃面板

使用掃描器玻璃面板時：

- 將文件面朝下放在掃描器玻璃面板標有綠色箭頭的角落。
- 掃描或複印文件的長度上限是 216 x 355.6 公釐（8.5 x 14 英吋）。
- 複印書籍的厚度上限是 25.3 公釐（1 英吋）。

瞭解印表機控制面板

使用印表機控制面板

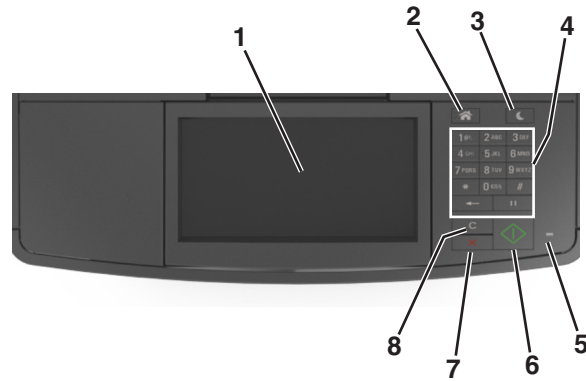

使用	執行
1 顯示幕	<ul style="list-style-type: none"> 檢視印表機狀態和訊息。 設定及操作印表機。
2 「首頁」按鈕	前往主畫面。
3 「睡眠」按鈕	啓用「睡眠」模式或「休眠」模式。 執行下列動作，可將印表機從「睡眠」模式中喚醒： <ul style="list-style-type: none"> 按下任意硬式按鈕。 打開門板或蓋板。 從電腦傳送列印工作。 利用主電源開關執行電源開機重置 (Power-On Reset, POR)。 將裝置連接到印表機的 USB 連接埠。
4 鍵台	輸入數字、英文字母或符號。
5 指示燈	檢查印表機的狀態。
6 「開始」按鈕	起始工作（視選定模式而定）。
7 「取消」按鈕	停止所有的印表機活動。
8 「全部清除/重設」按鈕	重設列印、複印或電子郵件等功能的預設值。

瞭解「睡眠」按鈕和指示燈的顏色

印表機控制面板上的「睡眠」按鈕和指示燈的顏色，可指示特定的印表機狀態或狀況。

指示燈	印表機狀態
關閉	印表機電源關閉或處於「休眠」模式。
閃爍的綠色	印表機正在暖機、處理資料或進行列印。
純綠色	印表機電源開啓，但呈待機狀態。
閃爍紅色	印表機需要使用者人為介入。

睡眠按鈕指示燈	印表機狀態
關閉	印表機關機、待機中或處於「備妥」狀態。
純黃褐色	印表機處於「睡眠」模式。
閃爍黃褐色	印表機正要進入「休眠」模式，或正要從「休眠」模式喚醒。
閃爍黃褐色持續 0.1 秒，然後在緩慢的脈衝模式下有 1.9 秒完全不亮燈	印表機處於「休眠」模式。

瞭解主畫面

當您啟動印表機時，顯示幕會出現一個基本畫面，稱為主畫面。觸控主畫面按鈕和圖示可起始動作，像是複印、傳真或掃描、開啓功能表畫面或回應訊息。

請注意：所顯示的主畫面，可能因您的主畫面自訂設定、管理者設定和作用中的內嵌式解決方案而有所差異。

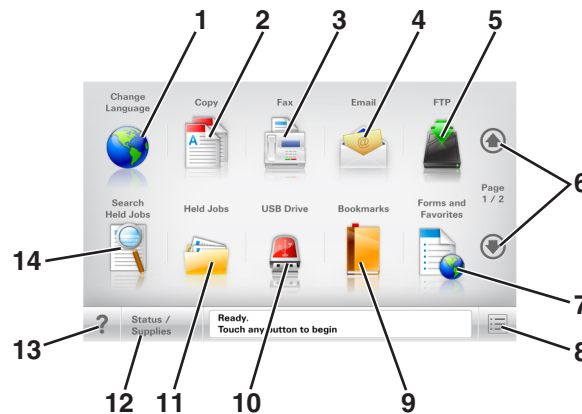

觸控	執行
1	Change Language (變更語言) 啓動 Change Language (變更語言) 即現式視窗，讓您變更印表機的主要語言。
2	Copy (複印) 存取 Copy (複印) 功能表來進行複印。
3	Fax (傳真) 存取 Fax (傳真) 功能表及傳送傳真。
4	E-mail (電子郵件) 存取 E-mail (電子郵件) 功能表並傳送電子郵件。
5	FTP 存取 File Transfer Protocol (FTP) (檔案轉送通訊協定 (FTP)) 功能表，並將文件直接傳送至 FTP 伺服器。
6	箭頭 往上或往下捲動。
7	Forms and Favorites (表單與喜好項目) 快速尋找並列印經常使用的線上表單。
8	功能表圖示 存取印表機功能表。 請注意： 只有在印表機處於 Ready (備妥) 狀態時，才可以使用這些功能表。
9	Bookmarks (書籤) 可讓您建立、組織和儲存一組書籤 (URL)，並將書籤整合為資料夾及檔案連結的樹狀圖。 請注意： 樹狀圖僅支援由此功能所建立的書籤，其他任何應用程式建立的書籤均不適用。

觸控		執行
10	USB Drive (USB 儲存碟)	從快閃儲存碟檢視、選取、列印、掃描或以電子郵件寄送相片及文件。 請注意： 只有當您在記憶卡或快閃儲存碟連接至印表機時返回主畫面，才會顯示此圖示。
11	Held Jobs (保留工作)	顯示所有目前的保留工作。
12	Status/Supplies (狀態/耗材)	<ul style="list-style-type: none"> 每當印表機需要人為介入才得以繼續處理作業時，即顯示警告或錯誤訊息。 可存取訊息畫面，取得訊息的相關資訊，並瞭解如何清除訊息。
13	Tips (提示)	開啓上下文相關的「說明」對話方塊。
14	Search held jobs (搜尋保留工作)	搜尋下列其中一個或多個項目： <ul style="list-style-type: none"> 保留工作或機密列印工作的使用者名稱。 保留工作的工作名稱，但不含機密列印工作。 設定檔名稱。 書籤儲存區或列印工作名稱。 受支援檔案類型的 USB 儲存區或列印工作名稱。

產品功能

功能	說明
功能表追蹤線 範例： Menus (功能表) > Settings (設定) > Copy Settings (複印設定) > Number of Copies (份數)	功能表追蹤線位在每個功能表畫面頂端。此功能將顯示到達目前功能表所選擇的路徑。 觸控任一畫底線的字，即可返回該功能表。 Number of Copies (份數) 不畫底線，因為這是目前的畫面。如果您在設定並儲存份數之前，觸控了「 Number of Copies 」(份數)畫面上加底線的文字，則該選項不會被儲存，它也不會變成預設值。
關照訊息警示 	如果關照訊息會影響到某功能，就會顯示此圖示，而且紅色指示燈會呈閃爍狀態。
警告 	若發生了錯誤狀況，便會顯示此圖示。
狀態訊息列	<ul style="list-style-type: none"> 顯示目前印表機狀態，像是 Ready (備妥) 或 Busy (忙碌狀態)。 顯示各種印表機狀況，像是 Toner Low (碳粉不足) 或 Cartridge Low (碳粉匣碳粉不足)。 顯示人為介入訊息，讓印表機得以繼續處理作業。
印表機 IP 位址 範例： 123.123.123.123	網路印表機的 IP 位址位在主畫面的左上角，並顯示為以英文句點隔開來的四組數字。即使您本人未實際鄰近印表機，您可以在存取 Embedded Web Server (內嵌式 Web 伺服器) 時使用 IP 位址，來檢視並遠端配置印表機設定。

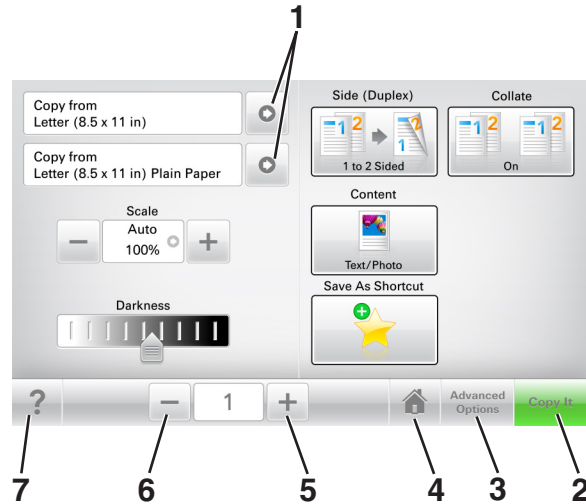

使用觸控式螢幕按鈕

請注意：所顯示的主畫面、圖示及按鈕，可能因您的主畫面自訂設定、管理者設定和作用中的內嵌式解決方案而有所差異。



觸控	執行
1 箭頭	檢視選項的清單。
2 Copy It (開始複印)	列印一份副本。
3 Advanced Options (進階選項)	選取複印選項。
4 Home (首頁)	前往主畫面。
5 Increase (增大)	選取一個較大的值。
6 Decrease (減小)	選取一個較小的值。
7 Tips (提示)	開啓上下文相關的「說明」對話方塊。

其他觸控式螢幕按鈕

觸控	執行
Accept (接受) 	儲存設定。
Cancel (取消) 	<ul style="list-style-type: none"> 取消某個動作或選項。 退出畫面，並返回前一個畫面，但不儲存變更。
Reset (重設) 	重設畫面上的值。

設定及使用主畫面應用程式

請注意：所顯示的主畫面，可能因您的主畫面自訂設定、管理者設定和作用中的應用程式而有所差異。某些應用程式只適用於選定的印表機型號。

尋找電腦的 IP 位址

Windows 使用者適用

- 1 在「執行」對話方塊中，輸入 `cmd` 以開啓命令提示字元。
- 2 輸入 `ipconfig`，然後找到 IP 位址 (IP address)。

Macintosh 使用者適用

- 1 從 Apple 選單中的「系統偏好設定」，選取網路。
- 2 選取您的連線類型，然後按一下 **進階** > **TCP/IP**。
- 3 找到 IP 位址。

尋找印表機的 IP 位址

請注意：確認印表機已連接到網路或連接到列印伺服器。

您可以從以下找到印表機的 IP 位址：

- 從印表機主畫面的左上角。
- 從 Network/Ports（網路/連接埠）功能表中的 TCP/IP 區段。
- 只要列印網路設定頁或功能表設定頁，即可找到 TCP/IP 區段。

請注意：IP 位址會以四組以英文句點隔開的號碼呈現，例如：123.123.123.123。

存取 Embedded Web Server（內嵌式 Web 伺服器）

Embedded Web Server（內嵌式 Web 伺服器）是印表機網頁，可讓您檢視並遠端配置印表機設定，即使您本人並不在實體印表機的附近。

- 1 取得印表機的 IP 位址：
 - 從印表機控制面板主畫面
 - 從 Network/Ports（網路/連接埠）功能表中的 TCP/IP 區段
 - 只要列印網路設定頁或功能表設定頁，即可找到 TCP/IP 區段。

請注意：IP 位址會以四組以英文句點隔開的號碼呈現，例如：123.123.123.123。

- 2 開啓 Web 瀏覽器，然後在位址欄位中輸入印表機 IP 位址。
- 3 按下 **Enter**。

請注意：若您正在使用 Proxy 伺服器，請暫時停用，才能正確載入網頁。

自訂主畫面

1 開啓 Web 瀏覽器，然後在位址欄位中輸入印表機 IP 位址。

請注意：在印表機主畫面上檢視印表機 IP 位址。IP 位址會以四組以英文句點隔開的號碼呈現，例如：123.123.123.123。

2 請執行下列其中一個或多個項目：

- 顯示或隱藏基本印表機功能的圖示。
 - a 按一下 **Settings (設定) > General Settings (一般設定) > Home screen customization (主畫面自訂)**。
 - b 選取勾選框，指定哪些圖示要顯示在主畫面上。

請注意：若取消勾選圖示旁邊的勾選框，該圖示就不會出現在主畫面上。

- c 按一下 **Submit (提出)**。
- 自訂應用程式的圖示。如需其他資訊，請參閱第 20 頁的「[尋找主畫面應用程式相關資訊](#)」，或請參閱應用程式隨附的說明文件。

瞭解不同的應用程式

使用	執行
Card Copy (證件複印)	掃描證件的正反兩面，並列印在單一頁面上。如需其他資訊，請參閱第 21 頁的「 設定『證件複印』 」。
Fax (傳真)	掃描文件，然後將文件傳送至傳真號碼。如需其他資訊，請參閱第 99 頁的「 傳真 」。
Forms and Favorites (表單與喜好項目)	快速尋找常用的線上表單，並直接從印表機主畫面列印。如需其他資訊，請參閱第 21 頁的「 設定『表單與喜好項目』 」。
Multi Send (多點傳送)	掃描文件，然後將文件傳送至多個目的地。如需其他資訊，請參閱第 22 頁的「 設定『多點傳送』 」。
MyShortcut (我的快捷鍵)	直接在印表機主畫面上建立快捷鍵。如需其他資訊，請參閱第 22 頁的「 使用『我的快捷鍵』 」。
Scan to E-mail (掃描至電子郵件)	掃描文件，然後將文件傳送至電子郵件位址。如需其他資訊，請參閱第 92 頁的「 以電子郵件寄送 」。
Scan to Computer (掃描至電腦)	掃描文件，然後將文件儲存在主電腦上預先定義的資料夾中。如需其他資訊，請參閱第 125 頁的「 設定『掃描至電腦』 」。
Scan to FTP (掃描至 FTP)	將文件直接掃描至「檔案轉送通訊協定」(File Transfer Protocol, FTP) 伺服器。如需其他資訊，請參閱第 122 頁的「 掃描至 FTP 位址 」。
Scan to Network (掃描至網路)	掃描文件，然後將文件傳送到網路共用資料夾。如需其他資訊，請參閱第 23 頁的「 設定『掃描至網路』 」。

啓動主畫面應用程式

尋找主畫面應用程式相關資訊

您的印表機出貨時已預先安裝主畫面應用程式。您必須先使用 Embedded Web Server (內嵌式 Web 伺服器) 來啓動及設定這些應用程式，才能使用這些應用程式。如需有關存取 Embedded Web Server (內嵌式 Web 伺服器) 的其他資訊，請參閱第 19 頁的「[存取 Embedded Web Server \(內嵌式 Web 伺服器\)](#)」。

如需有關配置及使用主畫面應用程式的詳細資訊，請造訪 Dell 支援網站，網址為：
www.dell.com/support/printers。

設定「表單與喜好項目」

請注意：本*用戶手冊*的較新版本，可能內含本應用程式*管理者手冊*的直接連結。若要檢查此*用戶手冊*的更新項目，請前往 www.dell.com/support/manuals。

使用	執行
	<p>加速工作處理程序，讓您直接從印表機主畫面，快速尋找並列印經常使用的線上表單。</p> <p>請注意：印表機必須擁有權限，以存取網路資料夾、FTP 站台或書籤儲存所在的網站。從書籤儲存所在的電腦，使用分享、安全性及防火牆設定，讓印表機至少擁有讀取權限。如需說明，請參閱作業系統隨附的說明文件。</p>

1 開啓 Web 瀏覽器，然後在位址欄位中輸入印表機 IP 位址。

請注意：在印表機主畫面上檢視印表機 IP 位址。IP 位址會以四組以英文句點隔開的號碼呈現，例如：123.123.123.123。

2 按一下 **Settings (設定) > Apps (應用程式) > Apps Management (應用程式管理) > Forms and Favorites (表單與喜好項目)**。

3 按一下 **Add (新增)**，然後自訂設定。

請注意：

- 如需各項設定的說明，請參閱各欄位旁的浮現式說明。
- 若要確認書籤的位置設定正確無誤，請輸入書籤所在主電腦的正確 IP 位址。如需有關如何取得主電腦 IP 位址的其他資訊，請參閱第 19 頁的「[尋找電腦的 IP 位址](#)」。
- 確認印表機擁有書籤所在資料夾的存取權限。

4 按一下 **Apply (套用)**。

若要使用應用程式，請觸控印表機主畫面上的**表單與喜好項目**，然後根據表單編號、名稱或說明，瀏覽表單種類或搜尋表單。

設定「證件複印」

請注意：本*用戶手冊*的較新版本，可能內含本應用程式*管理者手冊*的直接連結。若要檢查此*用戶手冊*的更新項目，請前往 www.dell.com/support/manuals。

使用	執行
	<p>快速而輕鬆的複印保險卡、身分證及其他皮夾大小的證件。</p> <p>您可掃描證件的正反兩面並列印在同一個頁面上，除節省紙張外，並以更方便的方式顯示證件上的資訊。</p>

1 開啓 Web 瀏覽器，然後在位址欄位中輸入印表機 IP 位址。

請注意：在印表機主畫面上檢視印表機 IP 位址。IP 位址會以四組以英文句點隔開的號碼呈現，例如：123.123.123.123。

2 按一下 **Settings (設定) > Apps (應用程式) > Apps Management (應用程式管理) > Card Copy (證件複印)**。

3 必要時，請變更預設的掃描選項。

- **Default tray (預設紙匣組件)** — 選取用來列印掃描影像的預設紙匣組件。
- **Default number of copies (預設份數)** — 指定使用此應用程式時應自動列印的份數。
- **Default contrast setting (預設對比設定)** — 指定一設定值，來增減列印掃描證件副本時的對比層級。如果您要印表機自動調整對比，請選取 **Best for Content (最適用於內容)**。
- **Default scale setting (預設比例設定)** — 設定列印時的掃描證件尺寸。預設值是 100% (全螢幕)。
- **Resolution setting (解析度設定)** — 調整掃描證件的品質。

請注意：

- 當您掃描證件時，請確認掃描解析度未超過 200 dpi (彩色掃描) 和 400 dpi (黑白掃描)。
- 當您掃描多張證件時，請確認掃描解析度未超過 150 dpi (彩色掃描) 和 300 dpi (黑白掃描)。

- **Print Borders (列印邊框)** — 選取此勾選框，即可在掃描影像周圍列印邊框。

4 按一下 **Apply (套用)**。

若要使用此應用程式，請觸控印表機主畫面上的**證件複印**，然後遵循指示。

使用「我的快捷鍵」

請注意：本用戶手冊的較新版本，可能內含本應用程式**管理者手冊**的直接連結。若要檢查此**用戶手冊**的更新項目，請前往 www.dell.com/support/manuals。

使用	執行
	在印表機主畫面上建立快捷鍵，最多可設定 25 個常用的複印、傳真或電子郵件工作。

若要使用此應用程式，請觸控**我的快捷鍵**，然後遵循印表機顯示幕上的指示。

設定「多點傳送」

請注意：本用戶手冊的較新版本，可能內含本應用程式**管理者手冊**的直接連結。若要檢查此**用戶手冊**的更新項目，請前往 www.dell.com/support/manuals。

使用	執行
	<p>掃描文件，然後將掃描文件傳送至多個目的地。</p> <p>請注意：請確認印表機硬碟有足夠的空間。</p>

1 開啓 Web 瀏覽器，然後在位址欄位中輸入印表機 IP 位址。

請注意：在印表機主畫面上檢視印表機 IP 位址。印表機 IP 位址會以四組以英文句點隔開的號碼呈現，例如：123.123.123.123。

2 按一下 **Settings (設定) > Apps (應用程式) > Apps Management (應用程式管理) > Multi Send (多點傳送)**。

3 從 Profiles (設定檔) 區段，按一下 **Add (新增)**，然後自訂設定。

請注意：

- 如需各項設定的說明，請參閱各欄位旁的浮現式說明。
- 如果您選取 **FTP** 或 **Share Folder (共用資料夾)** 作為目的地，請確認目的地的位置設定正確無誤。輸入指定目的地所在主電腦的正確 IP 位址。如需有關如何取得主電腦 IP 位址的其他資訊，請參閱第 19 頁的「[尋找電腦的 IP 位址](#)」。

4 按一下 **Apply (套用)**。

若要使用此應用程式，請觸控印表機主畫面上的**多點傳送**，然後遵循印表機顯示幕上的指示。

設定「掃描至網路」

請注意：本用戶手冊的較新版本，可能內含本應用程式**管理者手冊**的直接連結。若要檢查此**用戶手冊**的更新項目，請前往 www.dell.com/support/manuals。

使用	執行
	<p>掃描文件，然後傳送到共用的網路資料夾。您最多可定義 30 個唯一的資料夾目的地。</p> <p>請注意：</p> <ul style="list-style-type: none"> • 印表機必須擁有權限，才能寫入目的地。從指定目的地所在的電腦，使用分享、安全性及防火牆設定，讓印表機至少擁有寫入權限。如需說明，請參閱作業系統隨附的說明文件。 • 您必須先定義一個或多個目的地，才會顯示「掃描至網路」圖示。

1 開啓 Web 瀏覽器，然後在位址欄位中輸入印表機 IP 位址。

請注意：在印表機主畫面上檢視印表機 IP 位址。IP 位址會以四組以英文句點隔開的號碼呈現，例如：123.123.123.123。

2 請執行下列其中一項：

- 按一下 **Set up Scan to Network (設定掃描至網路) > Click here (請按此處)**。
- 按一下 **Settings (設定) > Apps (應用程式) > Apps Management (應用程式管理) > Scan to Network (掃描至網路)**。

3 指定目的地，然後自訂設定。

請注意：

- 如需各項設定的說明，請參閱某些欄位旁的浮現式說明。
- 若要確認目的地的位置設定正確無誤，請輸入指定目的地所在主電腦的正確 IP 位址。如需有關如何取得主電腦 IP 位址的其他資訊，請參閱第 19 頁的「尋找電腦的 IP 位址」。
- 確認印表機擁有指定目的地所在資料夾的存取權限。

4 按一下 **Apply**（套用）。

若要使用應用程式，請觸控印表機主畫面上的**掃描至網路**，然後遵循印表機顯示幕上的指示。

設定「遠端操作面板」

此應用程式讓您即使不在網路印表機的鄰近，仍能與印表機控制面板互動。從您的電腦，您可以檢視印表機狀態、釋放保留的列印工作、建立書籤，並執行其他列印相關作業。

1 開啓 Web 瀏覽器，然後在位址欄位中輸入印表機 IP 位址。

請注意：在印表機主畫面上檢視印表機 IP 位址。IP 位址會以四組以英文句點隔開的號碼呈現，例如：123.123.123.123。

2 按一下**設定 >遠端操作面板設定**。

3 選取**啓用**勾選框，然後自訂設定。

4 按一下**提出**。

若要使用此應用程式，請按一下**遠端操作面板 >啓動 VNC Applet**。

匯出及匯入配置

您可以將配置設定匯出至文字檔，然後再匯入該檔案，以便將設定套用至其他印表機。

1 開啓 Web 瀏覽器，然後在位址欄位中輸入印表機 IP 位址。

請注意：在印表機主畫面上檢視印表機 IP 位址。IP 位址會以四組以英文句點隔開的號碼呈現，例如：123.123.123.123。

2 若要匯出或匯入單一應用程式的配置，請執行以下各項：

a 按一下 **Settings**（設定）>**Apps**（應用程式）>**Apps Management**（應用程式管理）。

b 從已安裝的應用程式清單，按一下您要配置的應用程式名稱。

c 按一下 **Configure**（配置），然後執行下列任一項：

- 若要將配置匯出至檔案，請按一下 **Export**（匯出），然後遵循電腦螢幕上的指示，來儲存配置檔。

請注意：

- 儲存配置檔時，您可以輸入唯一的檔名或使用預設名稱。
- 若發生了「JVM Out of Memory」（JVM 記憶體不足）錯誤，請重複匯出程序，直到配置檔完成儲存。

- 若要從檔案匯入配置，請按一下 **Import**（匯入），然後瀏覽到先前從已配置印表機匯出的儲存配置檔。

請注意：

- 匯入配置檔之前，您可以選擇先預覽該檔案，或直接將它載入。
- 若發生了逾時，並且出現空白畫面，請重新整理 Web 瀏覽器，然後按一下 **Apply**（套用）。

3 若要匯出或匯入多個應用程式的配置，請執行以下各項：

a 按一下 **Settings**（設定）>**Import/Export**（匯入/匯出）。

b 請執行下列其中一項：

- 若要匯出配置檔，請按一下 **Export Embedded Solutions Settings File**（匯出內嵌式解決方案設定的檔案），然後遵循電腦螢幕上的指示，來儲存配置檔。
- 若要匯入配置檔，請執行以下各項：
 - 1** 按一下 **Import Embedded Solutions Settings File**（匯入內嵌式解決方案設定的檔案）>**Choose File**（選取檔案），然後瀏覽至從先前配置的印表機匯出的已儲存配置檔。
 - 2** 按一下 **Submit**（提出）。

其他印表機設定

安裝內接式選購品

⚠ 請當心—有觸電的危險：若您是在安裝印表機之後，才要取用控制板或安裝選購性硬體或記憶體裝置，請先關閉印表機電源，並從電源插座拔除電源線，再繼續作業。若您有任何其他裝置連接至印表機，請同時關閉它們的電源，並拔下所有連接到印表機的電纜。

可用的內接式選購品

- 記憶卡
 - DDR3 DIMM
 - 快閃記憶體
 - 字型
 - 韌體
- 表單條碼
- Prescribe
- IPDS
- Printcryption

存取控制板

⚠ 請當心—有觸電的危險：若您是在安裝印表機之後，才要取用控制板或安裝選購性硬體或記憶體裝置，請先關閉印表機電源，並從電源插座拔除電源線，再繼續作業。若您有任何其他裝置連接至印表機，請同時關閉它們的電源，並拔下所有連接到印表機的電纜。

- 1 打開控制板存取門。



2 利用藍色握把打開控制板防護蓋。

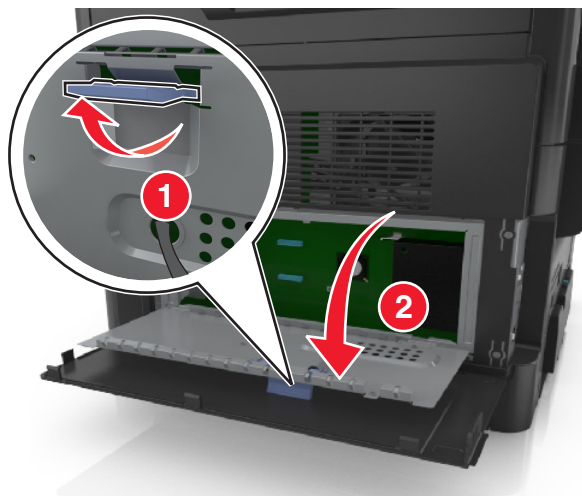

3 請利用下列指示，找出適當的連結器。

警告—潛在損害：控制板上的電子元件很容易受靜電而毀損。觸碰控制板上的任何電子元件或連結器之前，請先觸摸印表機上的金屬部分。

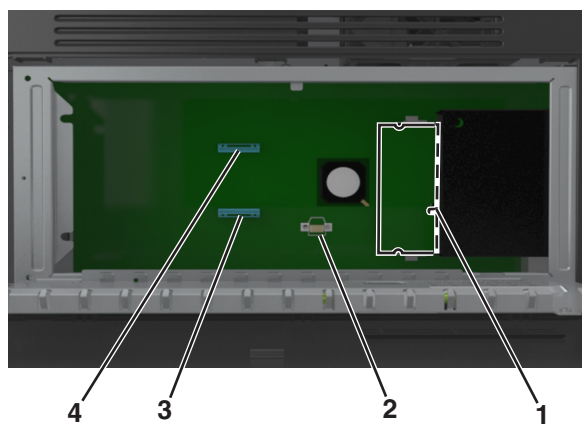

1	記憶卡接頭
2	選購卡連結器
3	印表機硬碟連結器
4	內部解決方案連接埠連結器

4 關上防護蓋，然後關上存取門。



安裝記憶卡

⚠ 請當心—有觸電的危險：若您是在安裝印表機之後，才要取用控制板或安裝選購性硬體或記憶體裝置，請先關閉印表機電源，並從電源插座拔除電源線，再繼續作業。若您有任何其他裝置連接至印表機，請同時關閉它們的電源，並拔下所有連接到印表機的電纜。

警告—潛在損害：控制板上的電子元件很容易受靜電而毀損。觸碰控制板上的任何電子元件或連結器之前，請先觸摸印表機上的金屬部分。

請注意：您可以另外購買選購性記憶卡，然後連接到控制板。

1 存取控制板。

如需其他資訊，請參閱第 26 頁的「[存取控制板](#)」。

2 拆開記憶卡的包裝。

警告—潛在損害：請勿觸摸插卡邊緣的連接點。這麼做可能會造成損壞。

3 將記憶卡上的缺口處 (1) 對準連結器的脊部 (2)。

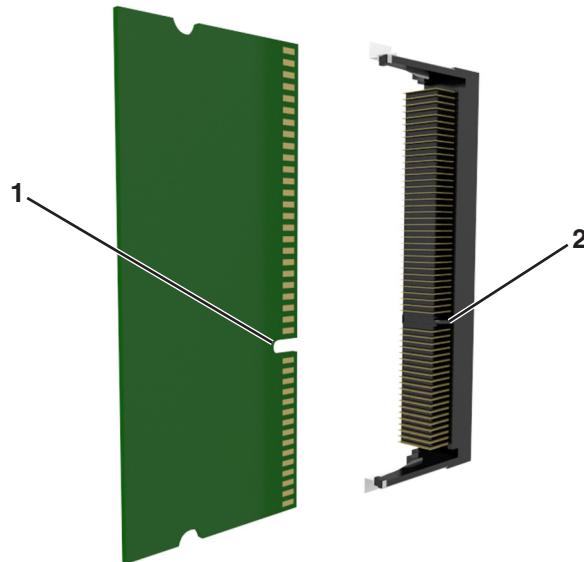

- 將記憶卡垂直推入連接器中，然後將插卡推向控制板內壁，直到它發出喀嚓一聲，卡入定位。

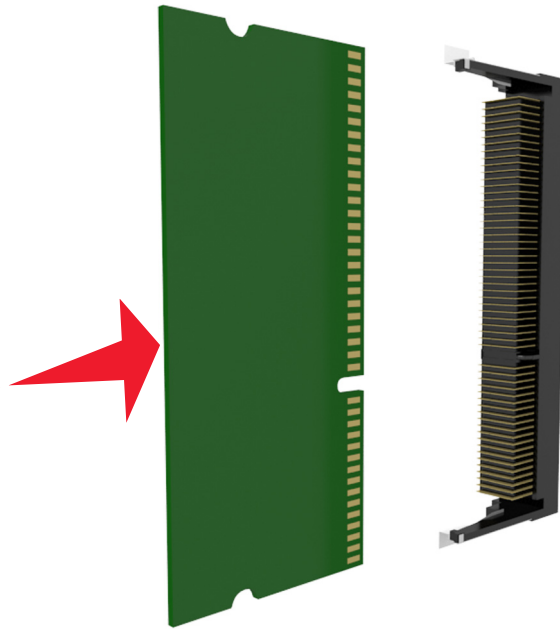

- 關上控制板防護蓋，然後關上控制板存取門。

請注意：安裝印表機軟體和任何硬體選購品後，您可能必須將這些選購品手動新增至印表機驅動程式，使其得以執行列印工作。如需其他資訊，請參閱[第 43 頁的「在列印驅動程式中新增可用選購品」](#)。

安裝選購卡

⚠ 請當心—有觸電的危險：若您是在安裝印表機之後，才要取用控制板或安裝選購性硬體或記憶體裝置，請先關閉印表機電源，並從電源插座拔除電源線，再繼續作業。如果您將其他裝置連接至印表機，請同時關閉它們的電源，並拔下所有連接到印表機的電纜。

警告—潛在損害：控制板上的電子元件很容易受靜電而毀損。觸碰控制板上的任何電子元件或連結器之前，請先觸摸印表機上的金屬部分。

- 存取控制板。
如需其他資訊，請參閱[第 26 頁的「存取控制板」](#)。
- 拆開選購卡的包裝。

警告—潛在損害：請避免碰觸插卡邊緣的連接點。

3 握著卡片兩側，然後將插卡上的塑膠插腳 (1) 對準控制板上的孔洞 (2)。

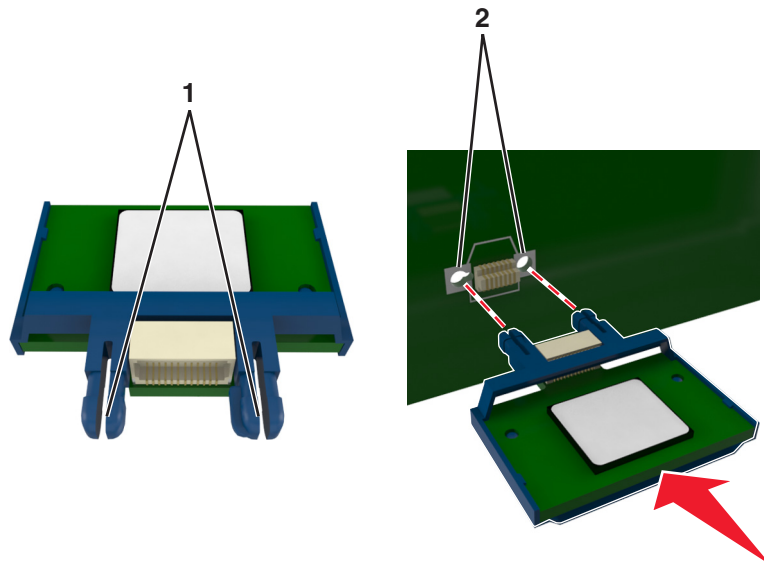

4 將插卡用力推入定位，如圖所示。

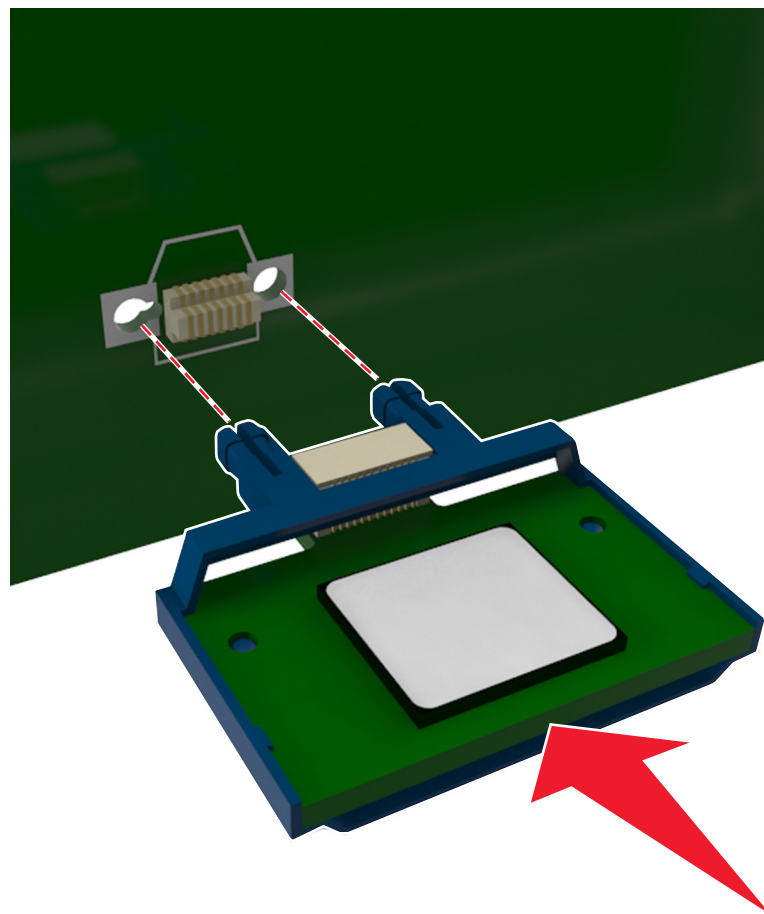

警告—潛在損害：若未適當安裝選購卡，可能會造成選購卡和控制板損壞。

請注意：插卡上接頭的整個長度都必須碰觸並緊靠控制板。

5 關上控制板防護蓋，然後關上控制板存取門。

請注意：安裝印表機軟體和任何硬體選購品後，您可能必須將這些選購品手動新增至印表機驅動程式，使其得以執行列印工作。如需其他資訊，請參閱第 43 頁的「[在列印驅動程式中新增可用選購品](#)」。

安裝內部解決方案連接埠

控制板支援一個選購性「內部解決方案連接埠」(Internal Solutions Port, ISP)。

請注意：這項作業需搭配使用一字起子。

⚠ 請當心—有觸電的危險：若您是在安裝印表機之後，才要取用控制板或安裝選購性硬體或記憶體裝置，請先關閉印表機電源，並從電源插座拔除電源線，再繼續作業。若您有任何其他裝置連接至印表機，請同時關閉它們的電源，並拔下所有連接到印表機的電纜。

警告—潛在損害：控制板上的電子元件很容易受靜電而毀損。觸摸控制板的任何電子元件或連結器之前，請先觸摸印表機上的金屬表面。

1 打開控制板存取門。



2 輕輕按下存取門左側的門檔，然後滑動以取下存取門。

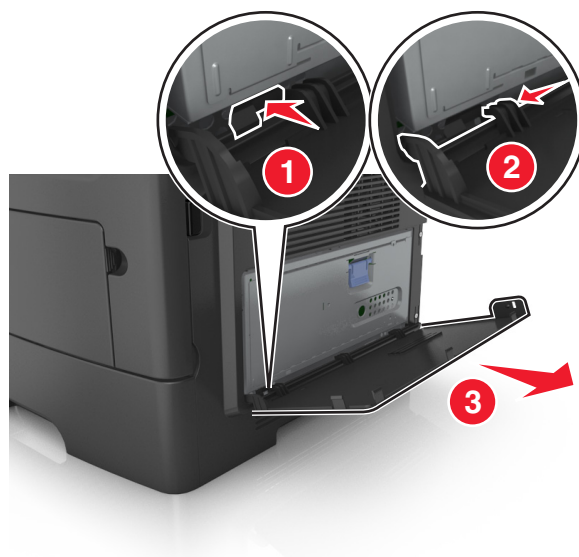

3 拆開 ISP 套件的包裝。

請注意： 確認要移除並捨棄連接至白色連結器的小型電纜。

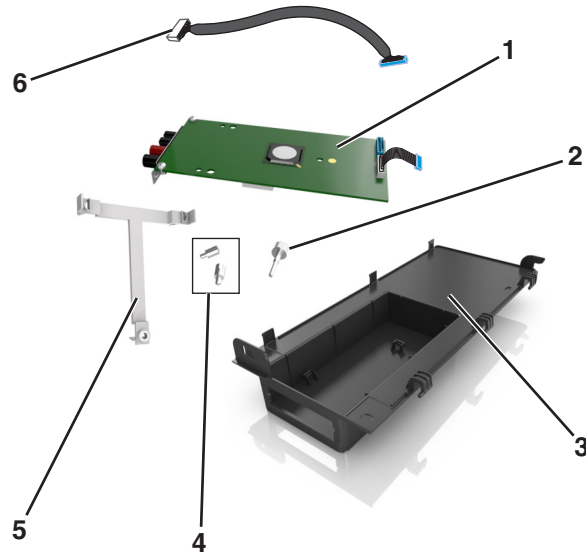

1	ISP 解決方案
2	用螺絲將 ISP 固定至支架
3	ISP 外蓋
4	用螺絲將 ISP 金屬支架固定至印表機箱匣
5	塑膠支架
6	長 ISP 電纜

4 將塑膠支架置入 ISP 外蓋內側，直到它發出喀嚓一聲，卡入定位。

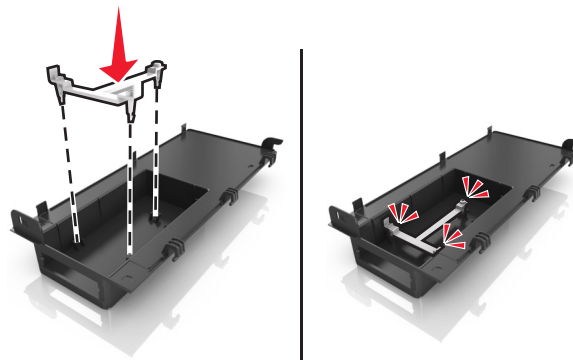

5 滑動 ISP 解決方案，然後將它推入塑膠支架。

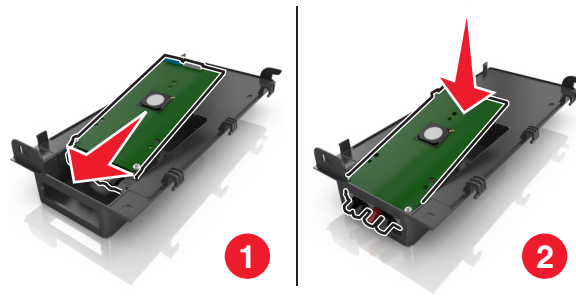

6 使用長型螺絲將 ISP 解決方案固定至塑膠支架。

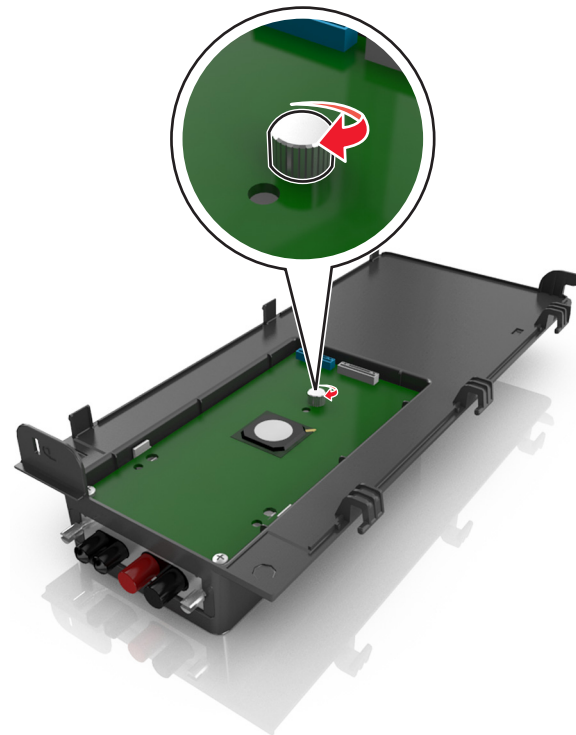

7 將 ISP 解決方案末端的兩顆螺絲鎖緊。

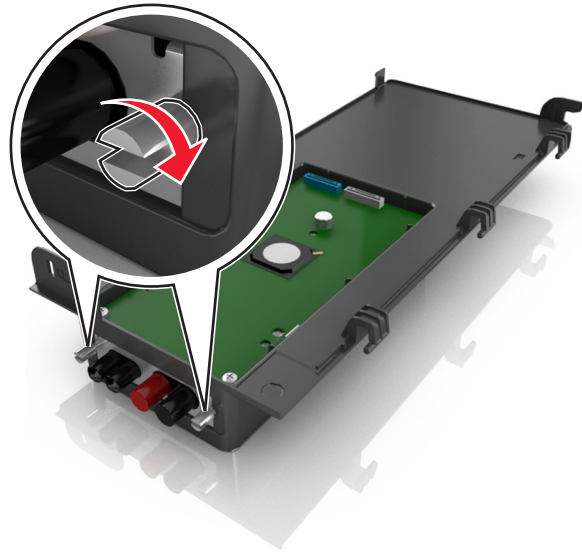

8 將 ISP 解決方案介面電纜的白色插頭，連接至 ISP 上的白色連結器。

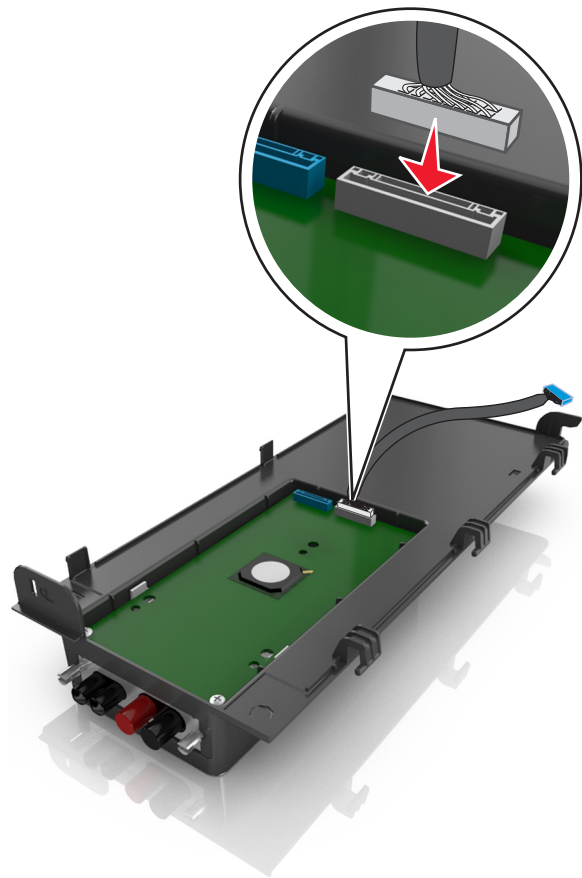

9 先插入左軸心，然後找到適當角度連接 ISP 外蓋。



10 將外蓋的其他部份往下放，然後將外蓋滑到右側。

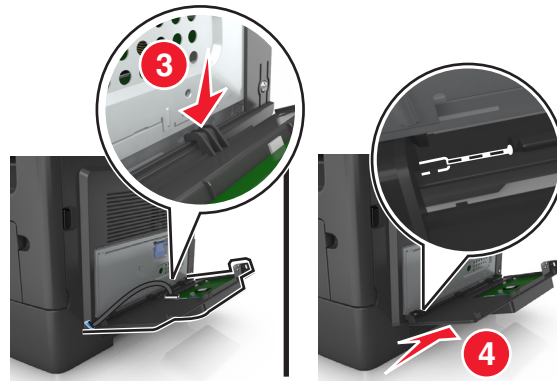

11 將 ISP 電纜穿過控制板防護蓋。

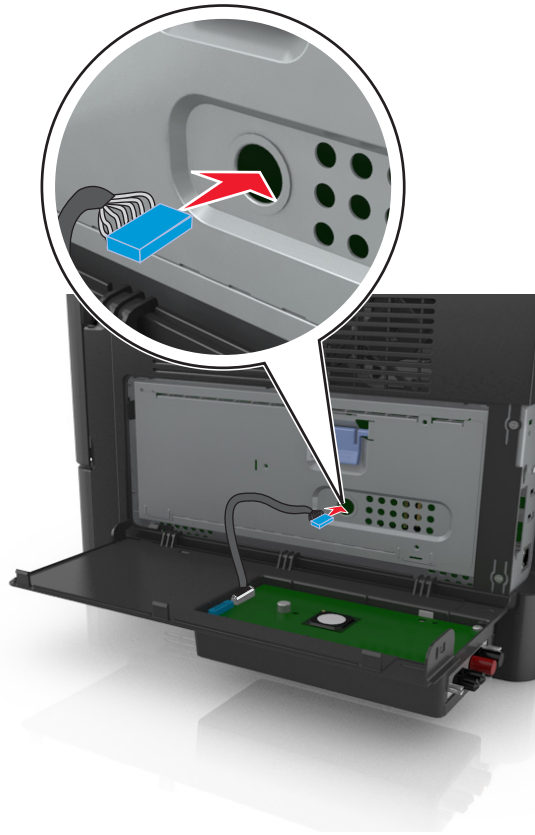

12 利用藍色握把打開防護蓋。

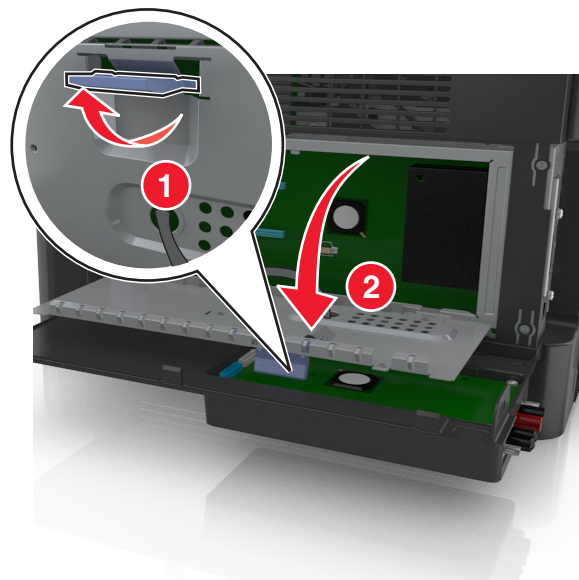

13 將 ISP 解決方案介面電纜的藍色插頭，連接至控制板上的藍色連結器。

請注意：若您安裝了印表機硬碟，則您必須移除該硬碟。如需其他資訊，請參閱第 40 頁的「[移除印表機硬碟](#)」。若要重新安裝印表機硬碟，請參閱第 38 頁的「[安裝印表機硬碟](#)」。

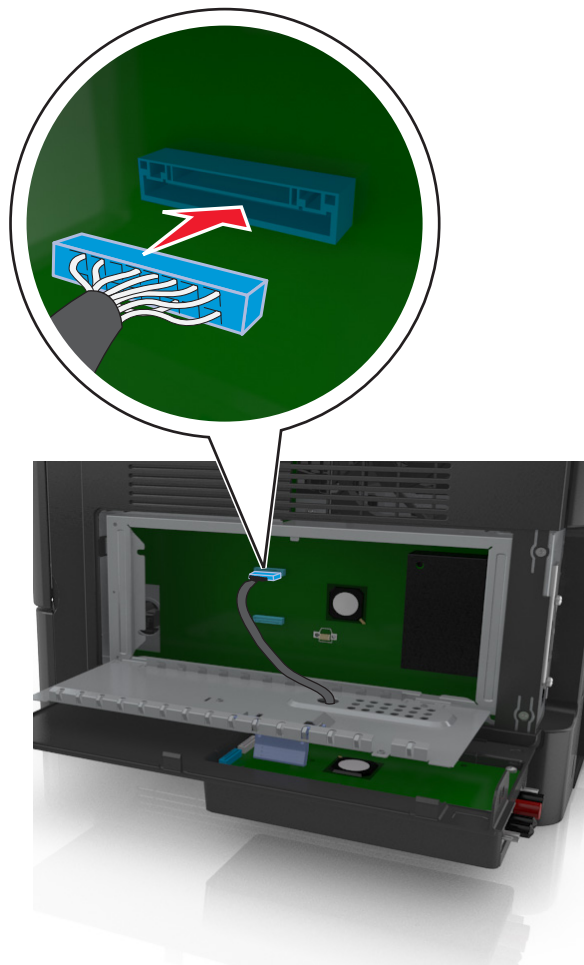

14 關閉防護蓋。

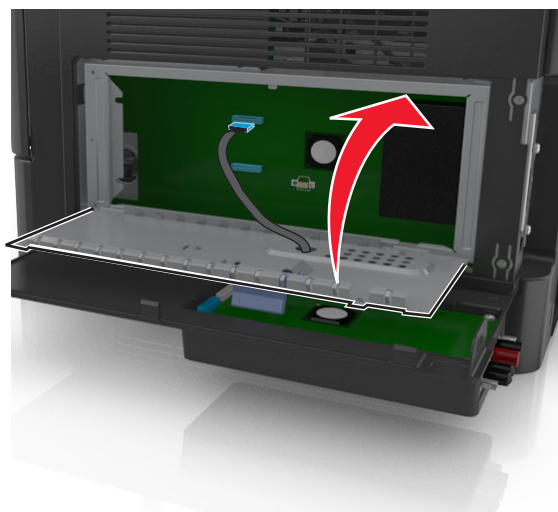

15 關上 ISP 外蓋。

請注意：安裝印表機軟體和任何硬體選購品後，您可能必須將這些選購品手動新增至印表機驅動程式，使其得以執行列印工作。如需其他資訊，請參閱第 43 頁的「[在列印驅動程式中新增可用選購品](#)」。

安裝印表機硬碟

⚠ 請當心—有觸電的危險：若您是在安裝印表機之後，才要取用控制板或安裝選購性硬體或記憶體裝置，請先關閉印表機電源，並從電源插座拔除電源線，再繼續作業。若您有任何其他裝置連接至印表機，請同時關閉它們的電源，並拔下所有連接到印表機的電纜。

警告—潛在損害：控制板上的電子元件很容易受靜電而毀損。觸摸控制板的任何電子元件或連結器之前，請先觸摸印表機上的金屬表面。

- 1 拆開印表機硬碟的包裝。
- 2 將印表機硬碟安裝在控制板上。

警告—潛在損害：請只握住印刷電路板組件的邊緣。請勿觸摸或按壓印表機硬碟的中央。這麼做可能會造成損壞。

- a 使用一字螺絲起子鬆開螺絲。

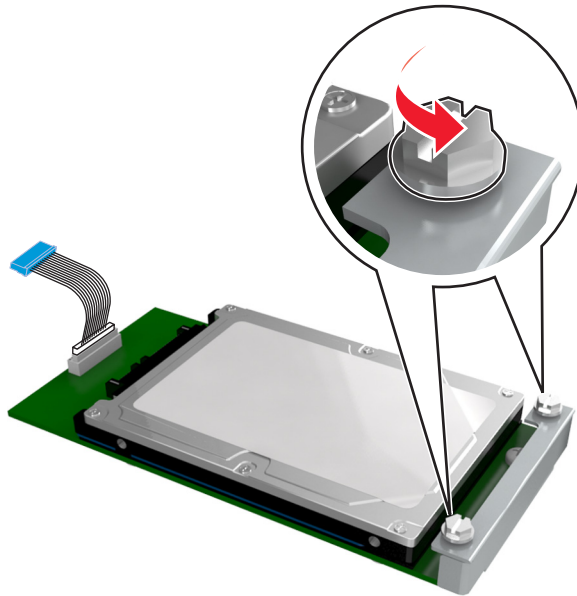

- b 將印表機硬碟介面電纜的插頭，插入控制板上的連結器。

請注意：插頭和連結器均為藍色，且有彩色編碼。

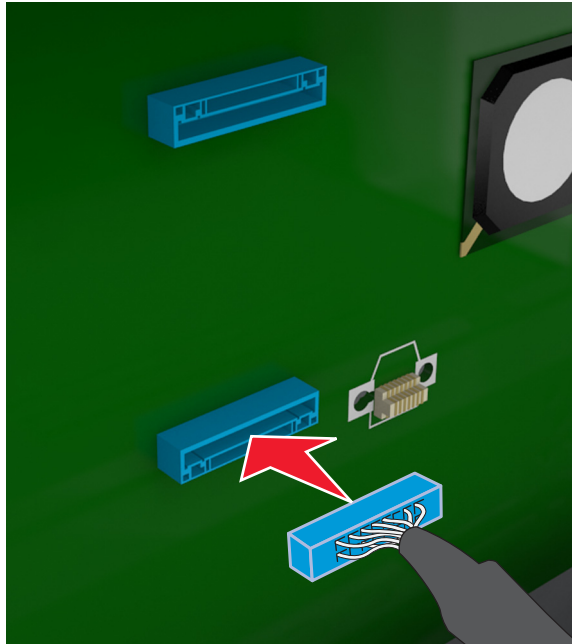

c 請將印表機硬碟上的螺絲對準控制板裝配架上的插槽，然後將印表機硬碟滑移到裝配架上。

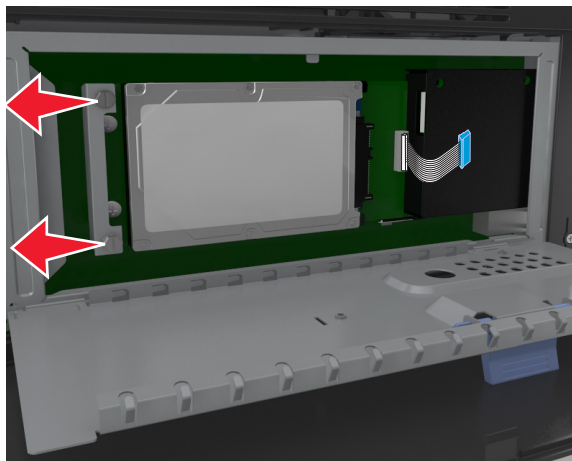

d 將圖示中的兩顆螺絲鎖緊。

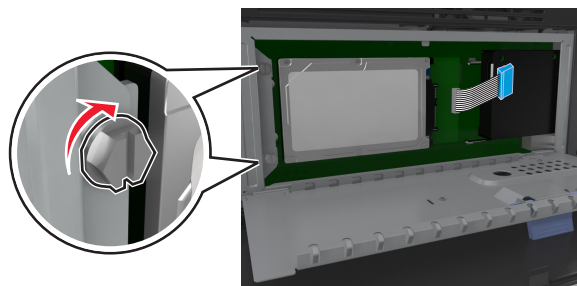

3 關上控制板防護蓋，然後關上控制板存取門。

請注意：安裝印表機軟體和任何硬體選購品後，您可能必須將這些選購品手動新增至印表機驅動程式，使其得以執行列印工作。如需其他資訊，請參閱[第 43 頁的「在列印驅動程式中新增可用選購品」](#)。

移除印表機硬碟

警告－潛在損害：控制板上的電子元件很容易受靜電而毀損。觸摸控制板的任何電子元件或連結器之前，請先觸摸印表機上的金屬表面。

1 存取控制板。

如需其他資訊，請參閱第 26 頁的「[存取控制板](#)」。

請注意：這項作業需搭配使用一字起子。

2 將用於連接印表機硬碟和控制板裝配架的螺絲取下。

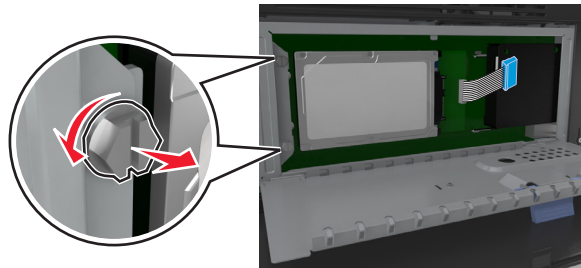

3 從控制板上的連結器拔下印表機硬碟介面電纜，讓電纜仍舊連接在印表機硬碟上。若要拔下電纜，請在拔出電纜之前，先捏住介面電纜插頭的側翼，使卡榫脫落。

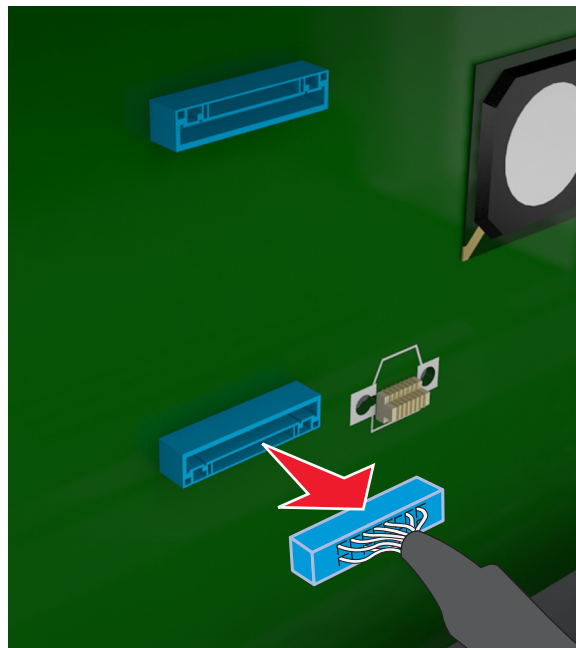



4 由邊緣握住印表機硬碟，然後從印表機取出該硬碟。

5 關上控制板防護蓋，然後關上存取門。

安裝硬體選購品

安裝順序



-  **請當心—有潛在傷害的危險：**印表機的重量超過 18 公斤（40 磅），若要安全地抬起它，需要有兩個或兩個以上受過訓練的工作人員。
-  **請當心—有觸電的危險：**若您是在安裝印表機之後，才要取用控制板或安裝選購性硬體或記憶體裝置，請先關閉印表機電源，並從電源插座拔除電源線，再繼續作業。若您有任何其他裝置連接至印表機，請同時關閉它們的電源，並拔下所有連接到印表機的電纜。
-  **請當心—有傾倒的危險：**落地式配置需搭配使用額外的設備，以加強穩定性。如果您即將使用多個進紙選購品，便須使用印表機台座或印表機底座。如果您購買的是能夠掃描、複印及傳真的多功能複合機 (MFP)，那麼您可能需搭配使用額外的設備。如需其他資訊，請聯絡原印表機經銷處。

請依照下列順序，安裝印表機和您購買的所有硬體選購品：

- 印表機台座
- 選購性 550 張紙匣組件
- 印表機

如需有關安裝印表機台座、選購性 550 張紙匣組件或間隔匣的其他資訊，請參閱選購品隨附的安裝指南。

安裝選購性紙匣組件

-  **請當心—有潛在傷害的危險：**印表機的重量超過 18 公斤（40 磅），若要安全地抬起它，需要有兩個或兩個以上受過訓練的工作人員。
-  **請當心—有觸電的危險：**若您是在安裝印表機之後，才要取用控制板或安裝選購性硬體或記憶體裝置，請先關閉印表機電源，並從電源插座拔除電源線，再繼續作業。若您有任何其他裝置連接至印表機，請同時關閉它們的電源，並拔下所有連接到印表機的電纜。
-  **請當心—有傾倒的危險：**落地式配置需搭配使用額外的設備，以加強穩定性。如果您即將使用多個進紙選購品，便須使用印表機台座或印表機底座。如果您購買的是能夠掃描、複印及傳真的多功能複合機 (MFP)，那麼您可能需搭配使用額外的設備。如需其他資訊，請聯絡原印表機經銷處。

- 1 利用電源開關關閉印表機電源，然後從電源插座拔掉電源線。

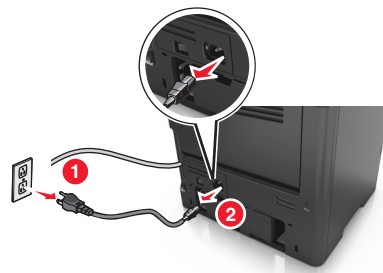
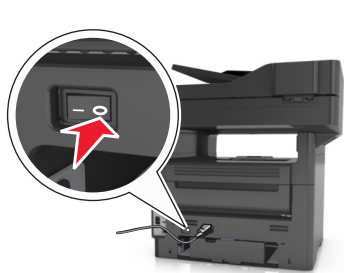

- 2 拆開紙匣組件的包裝，然後移除所有的包裝材料。

- 3 將紙匣組件從底座中拉出。

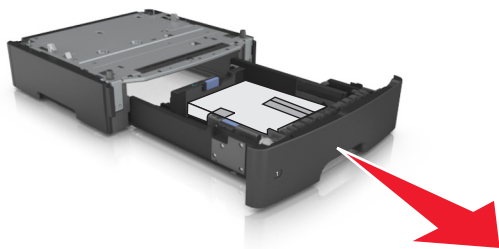

- 4 移除紙匣組件內的所有包裝材料。
- 5 將紙匣組件嵌入底座。
- 6 將紙匣組件放在印表機旁邊。
- 7 將印表機對準紙匣組件，然後將印表機慢慢往下嵌入定位。

請注意：選購性紙匣組件相疊後，會交互鎖在一起。

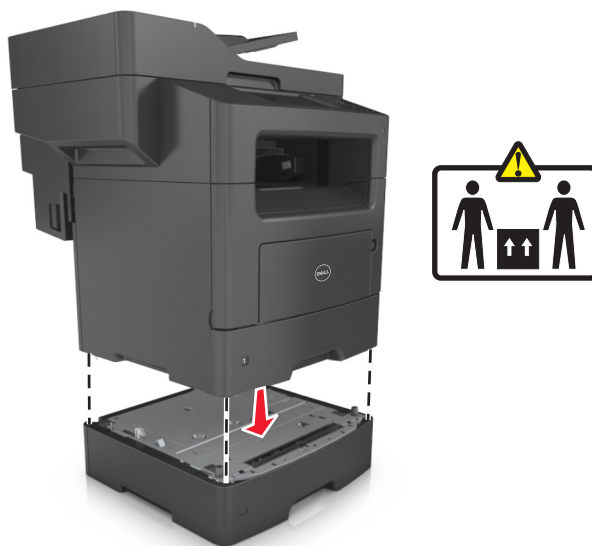

- 8 將電源線連接到印表機，然後連接到妥善接地的電源插座，接著打開印表機電源。



請注意：

- 安裝印表機軟體和任何硬體選購品後，您可能必須將這些選購品手動新增至印表機驅動程式，使其得以執行列印工作。如需其他資訊，請參閱第 43 頁的「[在列印驅動程式中新增可用選購品](#)」。
- 若要解除安裝選購性紙匣組件，請將印表機右側的插梢滑向印表機前方，直到它卡入定位，然後由上而下，從疊放的紙匣組件中每次取下一個紙匣組件。

設定印表機軟體

安裝印表機

- 1 取得軟體安裝程式套件。
- 2 執行安裝程式，然後遵循電腦螢幕上的指示。
- 3 若是 Macintosh 使用者，請新增印表機。

請注意：從「網路/連接埠」選單中的 TCP/IP 區段，取得印表機 IP 位址。

在列印驅動程式中新增可用選購品

Windows 使用者適用

- 1 開啓印表機資料夾，然後選取印表機。
- 2 開啓印表機內容，然後新增或手動安裝任何選購品。
- 3 套用變更。

Macintosh 使用者適用

- 1 從 Apple 選單中的「系統偏好設定」，導覽至印表機，然後選取 **Options & Supplies**（選購品和耗材）> 驅動程式。
- 2 新增任何安裝的硬體選購品。
- 3 套用變更。

連接電纜

⚠ 請當心—有潛在傷害的危險：請勿在雷雨天氣使用傳真功能。請勿於雷雨天氣時安裝本產品或連接電子產品或電纜，例如：傳真機特性、電源線或電話。

使用 **USB** 電纜將印表機連接到電腦，或者使用乙太網路電纜將印表機連接到網路。

請務必遵守下列事項：

- 將電纜上的 **USB** 符號對應至印表機上的 **USB** 符號
- 將乙太網路電纜對應至適當的乙太網路連接埠

警告—潛在損害：正在列印或掃描時，請勿觸摸 **USB** 電纜、任何網路配接卡或圖示中的印表機區域。這麼做可能會發生資料遺失或無法運作的情況。

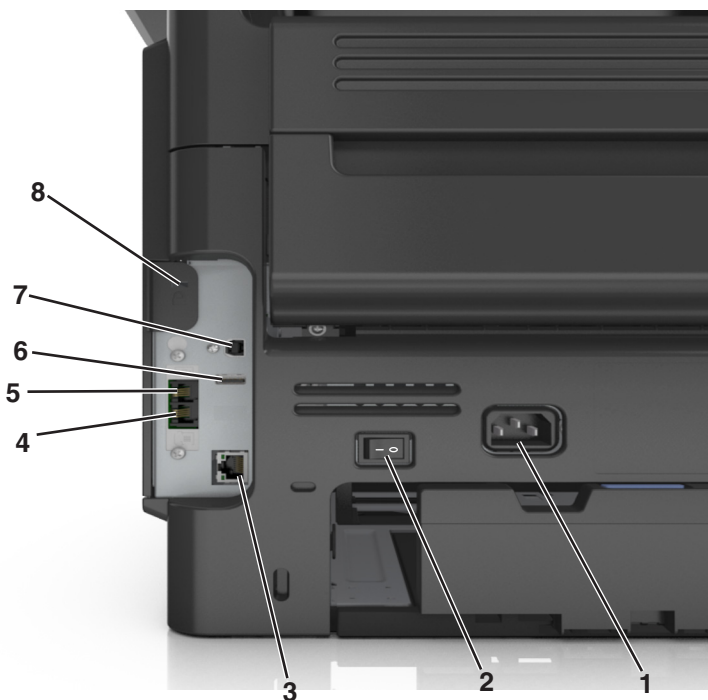

	使用	執行
1	印表機電源線插座	將印表機連接到妥善接地的電源插座。
2	電源開關	開啓或關閉印表機電源。
3	乙太網路連接埠	將印表機連接到乙太網路。
4	EXT 連接埠	將其他裝置（電話機或答錄機）連接到印表機和電話線。若無印表機專用傳真線，且您的國家或地區支援這種連線方式，請使用此連接埠。 請注意： 移除連結器插頭，以存取此連接埠。
5	LINE 連接埠	透過標準壁式電話插座 (RJ-11)、DSL 濾波器或 VoIP 配接卡或其他任何可讓您使用電話線來傳送及接收傳真的配接卡，將印表機連接到作用中的電話線。
6	USB 連接埠	連接支援的印表機鍵盤。
7	USB 印表機連接埠	將印表機連接到電腦。
8	安全插孔	連接用以固定住印表機的鎖定裝置。

網路功能

請注意：

- 在無線網路上設定印表機之前，請先購買無線網路配接卡。如需其他資訊，請聯絡原印表機經銷處。
- 「服務設置識別碼」(Service Set Identifier, SSID) 是用來識別無線網路的名稱。有線等效加密 (Wired Equivalent Privacy, WEP)、Wi-Fi 保護存取協定 (Wi-Fi Protected Access, WPA)、WPA2 及 802.1X-RADIUS 均是網路上使用的安全性類型。

準備將印表機安裝在乙太網路上

若要配置印表機來連接到乙太網路，請先組織下列資訊，再開始作業：

請注意：若您的網路會自動指定 IP 位址給電腦和印表機，請繼續安裝印表機。

- 一個要在網路上供印表機使用的有效且唯一的 IP 位址
- 網路閘道
- 網路遮罩
- 印表機別名 (選擇性)

請注意：印表機別名可讓您在網路易於識別您的印表機。您可選擇使用預設的印表機別名，或指定您比較容易記得的名稱。

您必須利用乙太網路電纜，將印表機連接到網路，以及印表機能實際連接到網路的可用連接埠上。請儘可能使用新的網路電纜，避免受損電纜帶來潛在的問題。

準備將印表機安裝在無線網路上

請注意：

- 確認已在您的印表機上安裝無線網路配接卡，並確認配接卡能正常運作。如需其他資訊，請參閱無線網路配接卡隨附的說明書。
- 確認您的存取點 (無線路由器) 電源已開啓，並能正常運作。

將印表機安裝在無線網路上之前，請先確認您具備下列資訊：

- **SSID**—SSID 又稱為網路名稱。
- **無線模式 (或網路模式)**—此模式為主從式 (Infrastructure) 或對等式 (Ad Hoc)。
- **頻道 (對等式 (Ad Hoc) 網路適用)**—針對主從式 (Infrastructure) 網路，此頻道的預設值為自動。某些對等式 (Ad Hoc) 網路也需要此自動設定。若不確定所要選取的頻道，請洽詢您的系統支援人員。
- **安全方法**—「安全方法」有下列四種基本選項：
 - **WEP 金鑰**
若您的網路使用多個 WEP 金鑰，請在所提供的空格中，輸入 WEP 金鑰 (最多四個)。您可以選取預設 WEP 傳輸金鑰，來選取目前正在網路上使用的金鑰。
 - **WPA 或 WPA2 預共享密鑰或通行詞組**
WPA 內含加密機制，以做為額外的安全層。選項為 AES 或 TKIP。路由器和印表機上的加密必須設為相同類型，否則印表機無法在網路上通訊。
 - **802.1X - RADIUS**

若要將印表機安裝在 802.1X 網路上，您可能需要以下各項：

- 鑑別類型
 - 內部鑑別類型
 - 802.1X 使用者名稱和密碼
 - 證書
- 無安全設定
若無線網路未使用任何安全類型，則無任何安全資訊。

請注意：我們不建議使用未設有安全保護的無線網路。

請注意：

- 若不知道電腦所連線之網路的 SSID，請啟動電腦網路配接卡的無線公用程式，並尋找網路名稱。若找不到網路的 SSID 或安全資訊，請參閱存取點隨附的說明文件，或是聯絡系統支援人員。
- 若要尋找無線網路的 WPA/WPA2 預共享金鑰或通行詞組，請參閱存取點隨附的說明文件、存取點相關 Embedded Web Server（內嵌式 Web 伺服器），或請洽詢您的系統支援人員。

使用「無線設定精靈」連接印表機

在您開始操作之前，請先確認下列各項：

- 已在印表機上安裝無線網路配接卡，並確認配接卡能正常運作。如需其他資訊，請參閱無線網路配接卡隨附的說明書。
- 已從印表機中斷乙太網路電纜。
- 將 Active NIC（作用中 NIC）設為 Auto（自動）。若要將此選項設為 Auto（自動），請導覽至：

 >Network/Ports（網路/連接埠）>Active NIC（作用中 NIC）>Auto（自動）>Submit（提出）

請注意：確認要關閉印表機，然後等待至少五秒鐘，再重新開啓印表機電源。

1 從印表機控制面板，導覽到：

 >Network/Ports（網路/連接埠）>Network [x]（網路 [x]）>Network [x] Setup（網路 [x] 設定）>Wireless（無線）>Wireless Connection Setup（無線連線設定）

2 選取一種無線連線設定。

使用	執行
搜尋網路	顯示可用的無線連線。 請注意： 此功能表項目將顯示所有廣播設有安全保護或未設安全保護的 SSID。
輸入網路名稱	手動輸入 SSID。 請注意： 確認已輸入正確的 SSID。
Wi-Fi Protected Setup（無線網路保護設定）	利用 Wi-Fi Protected Setup (WPS)，將印表機連接到無線網路。

3 遵循印表機顯示幕上的指示。

利用 Wi-Fi Protected Setup (WPS)，將印表機連接到無線網路

在您開始操作之前，請先確認下列各項：

- 存取點（無線路由器）已通過 Wi-Fi Protected Setup (WPS) 認證或與 WPS 相容。如需其他資訊，請參閱您存取點隨附的說明文件。
- 已連接您印表機上安裝的無線網路配接卡，並確認配接卡能正常運作。如需其他資訊，請參閱無線網路配接卡隨附的說明書。

使用「按鈕配置」方法

1 從印表機控制面板，導覽到：

 >Network/Ports (網路/連接埠) >Network [x] (網路 [x]) >Network [x] Setup (網路 [x] 設定) >Wireless (無線) >Wireless Connection Setup (無線連線設定) >Wi-Fi Protected Setup (無線網路保護設定) >Start Push Button Method (起始按鈕方法)

2 遵循印表機顯示幕上的指示。

使用個人識別碼 (PIN) 方法

1 從印表機控制面板，導覽到：

 >Network/Ports (網路/連接埠) >Network [x] (網路 [x]) >Network [x] Setup (網路 [x] 設定) >Wireless (無線) >Wireless Connection Setup (無線連線設定) >Wi-Fi Protected Setup (無線網路保護設定) >Start PIN Method (起始個人識別碼方法)

2 複製 8 位數字的 WPS 個人識別碼。

3 開啓 Web 瀏覽器，在位址欄位中輸入您存取點的 IP 位址。

請注意：

- IP 位址會以四組以英文句點隔開的號碼呈現，例如：123.123.123.123。
- 若您正在使用 Proxy 伺服器，請暫時停用，才能正確載入網頁。

4 存取 WPS 設定。如需其他資訊，請參閱您存取點隨附的說明文件。

5 輸入 8 位數字的個人識別碼，然後儲存設定。

利用 Embedded Web Server (內嵌式 Web 伺服器) 將印表機連接到無線網路

在您開始操作之前，請先確認下列各項：

- 您的印表機已暫時連接到乙太網路。
- 已在您的印表機上安裝無線網路配接卡，並確認配接卡能正常運作。如需其他資訊，請參閱無線網路配接卡隨附的說明書。

1 開啓 Web 瀏覽器，然後在位址欄位中輸入印表機 IP 位址。

請注意：

- 在印表機控制面板上檢視印表機 IP 位址。IP 位址會以四組以英文句點隔開的號碼呈現，例如：123.123.123.123。

- 若您正在使用 Proxy 伺服器，請暫時停用，才能正確載入網頁。

2 按一下 **Settings (設定) >Network/Ports (網路/連接埠) >Wireless (無線)**。

3 修改設定，以符合您存取點（無線路由器）的設定。

請注意：確認已輸入正確的 SSID、安全方法、預共享密鑰或通行詞組、網路模式及頻道。

4 按一下 **Submit (提出)**。

5 關閉印表機電源，然後中斷乙太網路電纜的連線。接著等待至少五秒鐘，然後重新開啓印表機電源。

6 若要驗證您的印表機是否連接到網路，請列印網路設定頁。然後在 **Network Card [x] (網路卡 [x])** 區段中，確認狀態是不是 **Connected (已連接)**。

在安裝新網路 ISP 後變更連接埠設定

請注意：

- 若印表機備有靜態 IP 位址，您就不需要做任何變更。
- 若將電腦配置為使用網路名稱（而非 IP 位址），則不需要做任何變更。
- 若要將無線 ISP 新增至先前已配置為乙太網路連線的印表機，請確認必須中斷印表機與乙太網路的連線。

Windows 使用者適用

- 1** 開啓印表機資料夾。
- 2** 從備有新 ISP 的印表機的快捷鍵功能表，開啓印表機內容。
- 3** 配置清單中的連接埠。
- 4** 更新 IP 位址。
- 5** 套用變更。

Macintosh 使用者適用

- 1** 從 Apple 選單中的「系統偏好設定」，導覽至印表機列表，然後選取 **+ >IP**。
- 2** 在位址欄位中輸入 IP 位址。
- 3** 套用變更。

設定序列列印

在電腦遠離印表機時使用序列列印。安裝好序列埠或通訊 (COM) 埠後，請配置印表機和電腦。

請注意：序列列印會降低列印速度。

- 1** 設定印表機中的參數。
 - a** 從控制面板，導覽至連接埠設定的功能表。
 - b** 找出序列埠設定的功能表，必要時，請調整設定值。
 - c** 儲存設定。
- 2** 從您的電腦，開啓印表機資料夾，然後選取印表機。

- 3 開啟印表機內容，然後從清單中選取 COM 連接埠。
- 4 在「裝置管理員」中設定 COM 連接埠參數。
使用「執行」對話方塊開啟命令提示字元，然後輸入 `devmgmt.msc`。

驗證印表機設定

當所有硬體與軟體選購品都安裝到印表機並啟動時，請列印下列各項，來驗證印表機設定是否正確：

- **功能表設定頁**—使用這個頁面，來驗證所有印表機選購品都安裝正確。頁面底端會出現已安裝的選購品清單。如果您安裝的選購品未列在清單上，可能是安裝不正確的緣故。請移除該選購品，然後再重新安裝。
- **網路設定頁**—若您的印表機備有乙太網路或無線功能，而且已經連接到網路，請列印網路設定頁，來驗證網路連線。本頁還提供有助於網路列印配置的重要資訊。

列印功能表設定頁

從主畫面，導覽至：

 > **Reports (報告)** > **Menu Settings Page (功能表設定頁)**

列印網路設定頁

如果印表機連接到網路，請列印網路設定頁以驗證網路連線。本頁還提供有助於網路列印配置的重要資訊。

- 1 從主畫面，導覽至：

 > **Reports (報告)** > **Network Setup Page (網路設定頁)**

- 2 請檢查網路設定頁上的第一個區段，確認狀態為 **Connected (已連線)**。

若狀態為 **Not Connected (未連線)**，表示區域網路節點可能不在作用中，或網路電纜可能故障。請洽詢系統支援人員尋求解決方案，然後列印其他網路設定頁。

載入紙張和特殊材質

紙張和特殊材質的選擇和處理會影響文件列印的可靠性。如需其他資訊，請參閱第 218 頁的「[避免夾紙](#)」及第 68 頁的「[存放紙張](#)」。

設定紙張尺寸和類型

從主畫面，導覽至：

 > **Paper Menu** (紙張功能表) > **Paper Size/Type** (紙張尺寸/類型) > 選取送紙匣 > 選取紙張尺寸或類型 > **Submit** (提出)

請注意：

- 印表機會根據每個送紙匣中的紙張導引夾位置，自動設定 **Paper Size** (紙張尺寸) 設定，但標準 550 張送紙匣 (1 號送紙匣) 和多用途送紙器不在此列。
- 1 號送紙匣和多用途送紙器的 **Paper Size** (紙張尺寸) 設定，必須在 **Paper Size** (紙張尺寸) 功能表中以手動方式加以設定。
- **Paper Type** (紙張類型) 設定的出廠預設值是 **Plain Paper** (普通紙)。
- 所有送紙匣的 **Paper Type** (紙張類型) 設定，均需以手動方式加以設定。

配置 **Universal** (通用尺寸) 紙張設定

Universal paper size (通用紙張尺寸) 是使用者定義的設定值，它能讓您列印在印表機功能表中未預先設定的紙張尺寸上。

請注意：

- 支援的最小「通用尺寸」為 76.2 x 76.2 公釐 (3 x 3 英吋)。
- 支援的最大「通用尺寸」為 215.9 x 359.92 公釐 (8.5 x 14.17 英吋)。

1 從主畫面，導覽至：

 > **Paper Menu** (紙張功能表) > **Universal Setup** (通用尺寸設定) > **Units of Measure** (測量單位) > 選取測量單位 > 

2 觸控 **Portrait Width** (直印寬度) 或 **Portrait Height** (直印高度)。

3 選取寬度或高度，然後觸控 。

載入紙匣組件

 **請當心—有潛在傷害的危險：**為了降低因設備不穩固可能造成的風險，請個別載入每一個紙匣組件。請讓其他所有紙匣組件保持關閉狀態，等需要使用時再打開。

1 將紙匣組件完全拉出。

請注意：當工作在列印時，或當印表機顯示幕上出現**忙碌狀態**時，請勿取出紙匣組件。這麼做可能會造成夾紙。



2 根據您所載入的紙張尺寸，捏住後移動寬度導引夾定位拉片，然後滑至正確的位置。

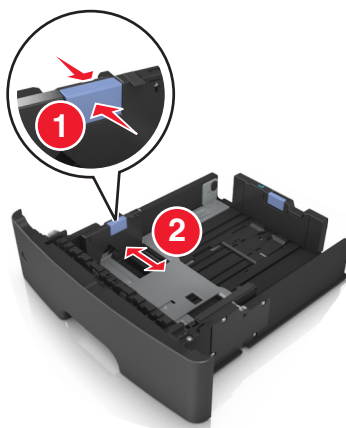

3 根據您所載入的紙張尺寸，捏住後移動長度導引夾定位拉片，然後滑至正確的位置。

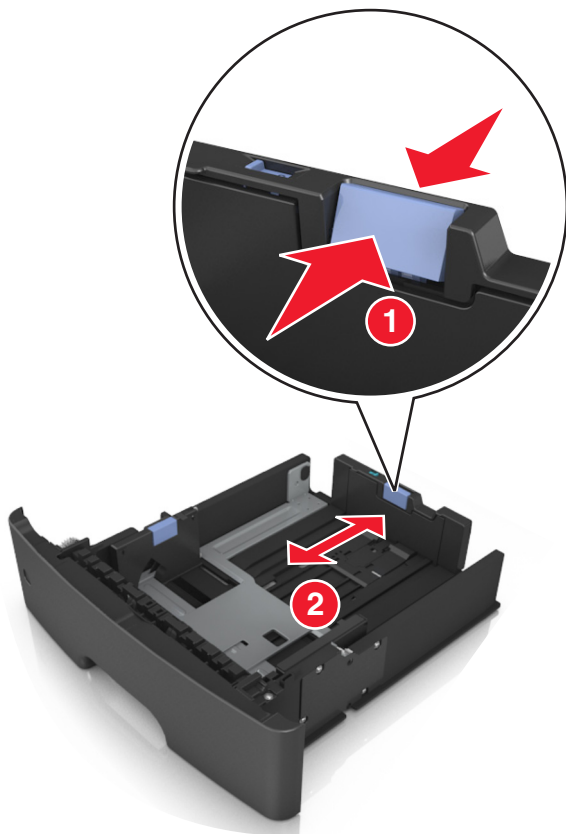

請注意：

- 至於某些如 **Letter**、**Legal** 及 **A4** 等紙張尺寸，請捏住後移動長度導引夾定位拉片，然後往後滑以調適紙張的長度。
- 若要將 **A6** 尺寸的紙張載入標準紙匣組件，請先捏住長度導引夾定位拉片，然後滑向紙匣組件中央 **A6** 尺寸的位置。
- 確認寬度和長度導引夾必須與紙匣組件底端的紙張尺寸指示標誌對齊。

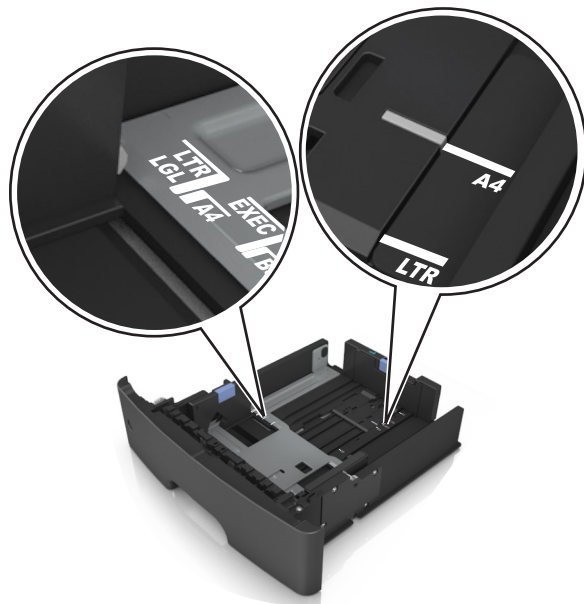

4 前後彎曲彈動紙張，讓紙張鬆開，然後將紙張展開成扇狀。請勿折疊或弄皺紙張。在平面上對齊列印材質的邊緣。

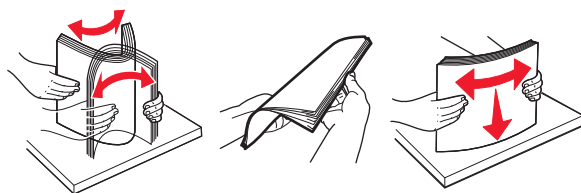

5 載入紙疊，讓列印面朝下。

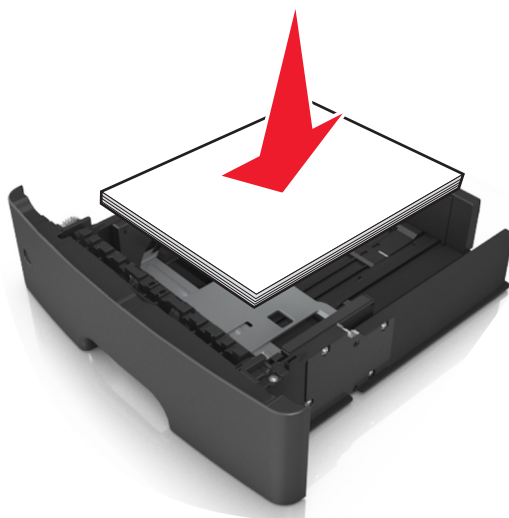

- 信頭紙的載入方式有好幾種，需視有沒有安裝選購性分頁裝訂器，以及是否需要雙面列印而定。

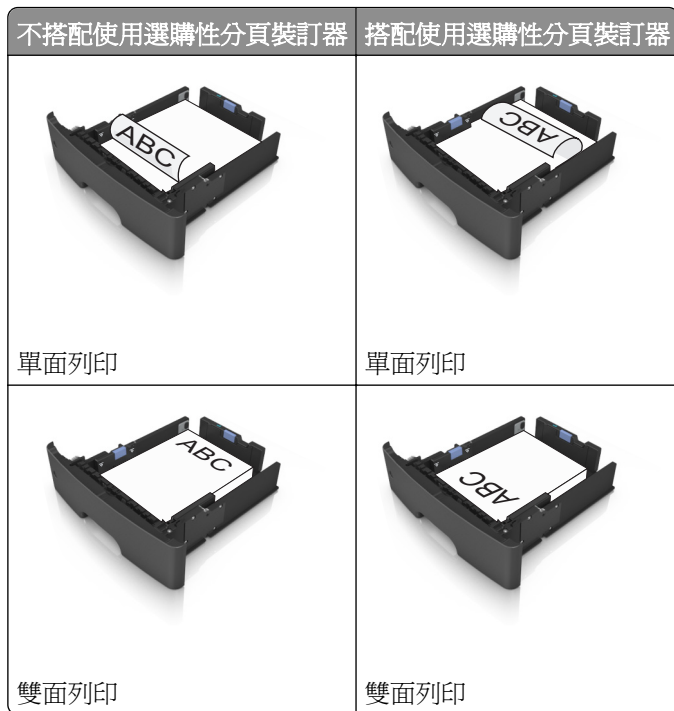

- 確認放入的紙張位於寬度導引夾側邊的滿紙上限指示標誌下方。載入過多材質可能會造成夾紙。

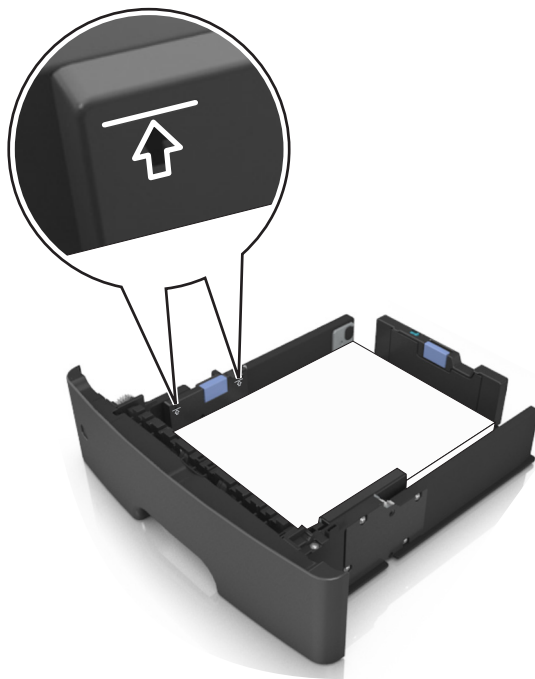

6 插入紙匣組件。



7 從印表機控制面板上的「紙張」功能表，設定紙張尺寸和紙張類型，使其符合載入紙匣組件中的紙張。

請注意：設定正確的紙張尺寸和紙張類型，以免發生夾紙和列印品質問題。

將材質載入多用途送紙器

當您要在不同紙張尺寸和類型或特殊材質上列印時（例如：卡片、專用透明投影膠片及信封），請使用多用途送紙器。信頭紙的單面列印工作，也適用多用途送紙器。

1 打開多用途送紙器。

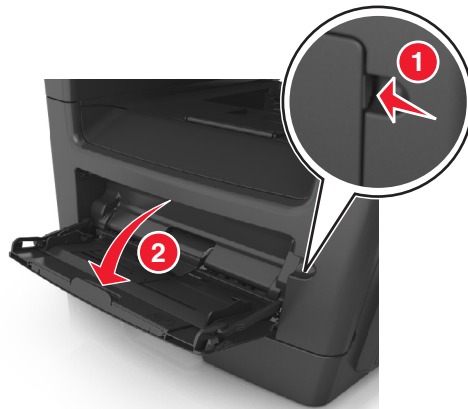

- a** 將多用途送紙器的延伸組件拉出。



- b** 輕輕拉出延伸組件，讓多用途送紙器完全伸展並打開來。



2 捏住左寬度導引夾上的定位拉片，然後針對您載入的紙張來移動導引夾。

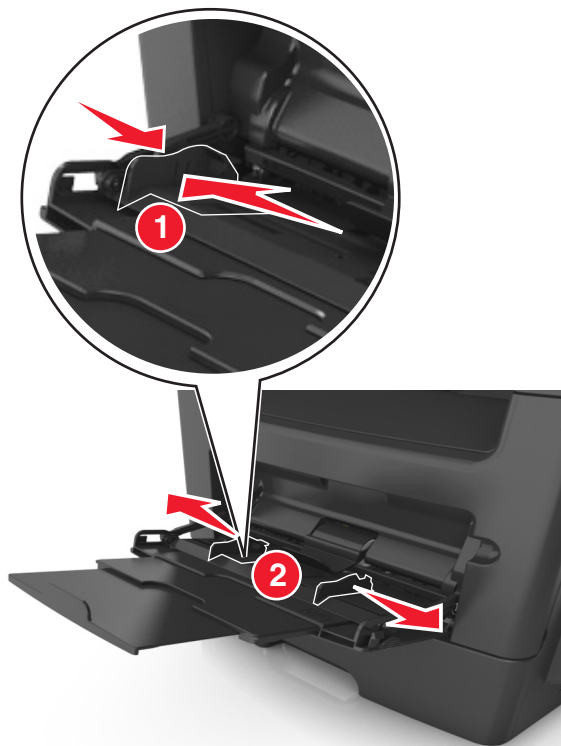

3 準備載入紙張或特殊材質。

- 前後彎曲彈動紙張，讓紙張鬆開，然後將紙張展開成扇狀。請勿折疊或弄皺紙張。在平面上對齊列印材質的邊緣。

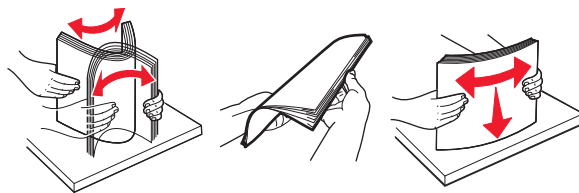

- 請由側邊拿取專用透明投影膠片。前後彎曲彈動整疊專用透明投影膠片，讓膠片鬆開，然後展開成扇狀。在平面上對齊列印材質的邊緣。

請注意：請避免觸摸專用透明投影膠片的列印面。請小心不要刮傷列印材質。

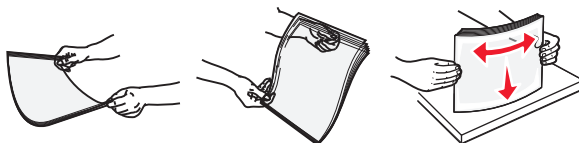

- 前後彎曲彈動整疊信封，讓信封鬆開，然後展開成扇狀。在平面上對齊列印材質的邊緣。



4 載入紙張或特殊材質。

請注意：

- 不要將紙張或特殊材質用力塞入多用途送紙器。
- 確認紙張或特殊材質沒有超出紙張導引夾上的裝紙滿載線上限。載入過多材質可能會造成夾紙。



- 載入紙張、專用透明投影膠片及卡片時，請將建議使用的列印面朝上，且讓上緣先進入印表機。如需有關載入專用透明投影膠片的其他資訊，請參閱專用透明投影膠片包裝內附說明。



請注意：載入 A6 尺寸紙張時，請確認多用途送紙器的延伸組件必須輕輕靠放在紙張的邊緣，這麼做，最後幾張紙才能保持在原位。



- 載入信頭紙時，請將列印面朝上，並讓紙張上緣先進入印表機。若是雙面列印，載入信頭紙時，請將列印面朝下，並讓底邊先進入印表機。



- 載入信封時，請將位於左邊的信封口面朝下。



警告—潛在損害：切勿使用有郵票、拴扣、勾環、窗格、覆膜襯裡或自黏式的信封。這類信封可能會嚴重損壞印表機。

- 5 從印表機控制面板上的「紙張」功能表，設定紙張尺寸和紙張類型，使其符合載入多用途送紙器中的紙張或特殊材質。

使用標準出紙槽和擋紙器

標準出紙槽最多可容納 150 張 20 磅的紙張。它會以面朝下的方式收集列印輸出。標準出紙槽內含擋紙器，可防止紙張在堆疊時滑出出紙槽前端。

若要打開擋紙器，請拉動擋紙器，讓它往前翻轉。



請注意：當您要將印表機移至其他位置時，請關閉擋紙器。

連結及解除連結紙匣組件

當任何紙匣組件的紙張尺寸和紙張類型全部相同時，印表機就會連結那些紙匣組件。當某個連結的紙匣組件紙張全部用完時，印表機會從下一個連結的紙匣組件送紙。我們建議您為所有獨特的紙張（如信頭紙及不同顏色的普通紙）指定不同的自訂類型名稱，這類獨特紙張所在的紙匣組件才不會被自動連結。

連結及解除連結紙匣組件

1 開啓 Web 瀏覽器，然後在位址欄位中輸入印表機 IP 位址。

請注意：

- 在印表機主畫面上檢視印表機 IP 位址。IP 位址會以四組以英文句點隔開的號碼呈現，例如：123.123.123.123。
- 若您正在使用 Proxy 伺服器，請暫時停用，才能正確載入網頁。

2 按一下 **Settings**（設定）>**Paper Menu**（紙張功能表）。

3 變更您要連結的紙匣組件的紙張尺寸和類型設定。

- 若要連結紙匣組件，請確認紙匣組件的紙張尺寸和類型與其他紙匣組件的紙張尺寸和類型相符。
- 若要解除連結紙匣組件，請確認紙匣組件的紙張尺寸或類型必須與其他紙匣組件的紙張尺寸或類型不符。

4 按一下 **Submit**（提出）。

請注意：您也可利用印表機控制面板，來變更紙張尺寸和類型設定。如需其他資訊，請參閱第 50 頁的「[設定紙張尺寸和類型](#)」。

警告—潛在損害：載入紙匣組件中的紙張，應符合印表機中指定的紙張類型名稱。加熱融合組件的溫度因指定的紙張類型而異。若未適當配置設定，可能會發生列印問題。

建立紙張類型的自訂名稱

使用 Embedded Web Server（內嵌式 Web 伺服器）

1 開啓 Web 瀏覽器，然後在位址欄位中輸入印表機 IP 位址。

請注意：

- 在印表機主畫面上檢視印表機 IP 位址。IP 位址會以四組以英文句點隔開的號碼呈現，例如：123.123.123.123。
- 若您正在使用 Proxy 伺服器，請暫時停用，才能正確載入網頁。

2 按一下 **Settings**（設定）>**Paper Menu**（紙張功能表）>**Custom Names**（自訂名稱）。

3 選取自訂名稱，然後輸入自訂紙張類型名稱。

4 按一下 **Submit**（提出）。

5 按一下 **Custom Types**（自訂類型），然後驗證新的自訂紙張類型名稱是否已取代該自訂名稱。

使用印表機控制面板

- 1 從主畫面，導覽至：



>Paper Menu (紙張功能表) >Custom Names (自訂名稱)

- 2 選取自訂名稱，然後輸入自訂紙張類型名稱。

- 3 觸控 。

- 4 觸控 **Custom Types (自訂類型)**，然後驗證新的自訂紙張類型名稱是否已取代該自訂名稱。

指定自訂紙張類型

使用 Embedded Web Server (內嵌式 Web 伺服器)

在連結紙匣組件或解除紙匣組件連結時，將自訂紙張類型名稱指定給紙匣組件。

- 1 開啓 Web 瀏覽器，然後在位址欄位中輸入印表機 IP 位址。

請注意：

- 在印表機主畫面上檢視印表機 IP 位址。IP 位址會以四組以英文句點隔開的號碼呈現，例如：123.123.123.123。
- 若您正在使用 Proxy 伺服器，請暫時停用，才能正確載入網頁。

- 2 按一下 **Settings (設定) >Paper Menu (紙張功能表) >Custom Types (自訂類型)**。

- 3 選取自訂紙張類型名稱，然後選取紙張類型。

請注意：Paper (紙張) 是所有使用者定義的自訂名稱之出廠預設紙張類型。

- 4 按一下 **Submit (提出)**。

使用印表機控制面板

- 1 從主畫面，導覽至：



>Paper Menu (紙張功能表) >Custom Types (自訂類型)

- 2 選取自訂紙張類型名稱，然後選取紙張類型。

請注意：Paper (紙張) 是所有使用者定義的自訂名稱之出廠預設紙張類型。

- 3 觸控 。

配置自訂名稱

使用 Embedded Web Server (內嵌式 Web 伺服器)

- 1 開啓 Web 瀏覽器，然後在位址欄位中輸入印表機 IP 位址。

請注意：

- 在印表機主畫面上檢視印表機 IP 位址。IP 位址會以四組以英文句點隔開的號碼呈現，例如：123.123.123.123。

- 若您正在使用 Proxy 伺服器，請暫時停用，才能正確載入網頁。

2 按一下 **Settings** (設定) >**Paper Menu** (紙張功能表) >**Custom Types** (自訂類型)。

3 選取您要配置的自訂名稱、選取紙張或特殊材質類型，然後按一下 **Submit** (提出)。

使用印表機控制面板

1 從主畫面，導覽至：



>**Paper Menu** (紙張功能表) >**Custom Types** (自訂類型)

2 選取您要配置的自訂名稱，然後觸控 。

紙張和特殊材質指南

使用特殊材質

信頭紙使用提示

- 請採用專為雷射印表機設計的信頭紙。
- 大量購買前，請先試印您考慮購買的信頭紙試用品。
- 載入信頭紙前，請先略為彎折、扇開並對齊紙疊，防止信頭紙黏在一起。
- 在信頭紙上列印時，紙張方向非常重要。如需有關如何載入信頭紙的資訊，請參閱：
 - [第 50 頁的「載入紙匣組件」](#)
 - [第 55 頁的「將材質載入多用途送紙器」](#)

專用透明投影膠片使用提示

- 大量購買前，請先試印您考慮要購買的專用透明投影膠片測試頁。
- 您可以從標準紙匣組件或多用途送紙器送入專用透明投影膠片。
- 請採用專為雷射印表機設計的專用透明投影膠片。專用透明投影膠片必須耐得住攝氏 185 度（華氏 365 度）的高溫，而且不會融化、變色、偏位或釋放危險釋出物。
請注意：若是在 Paper（紙張）功能表中將專用透明投影膠片的重量設為 Heavy（厚磅），並將專用透明投影膠片的材質設為 Rough（糙面），則透明投影膠片可在高達攝氏 195 度（華氏 383 度）的溫度下列印。
- 請避免在專用透明投影膠片上留下指紋，以免造成列印品質問題。
- 載入專用透明投影膠片前，請先略為彎折、扇開並對齊紙疊，防止專用透明投影膠片黏在一起。

信封使用提示

大量購買前，請先試印您考慮購買的信封試用品。

- 請採用專為雷射印表機設計的信封。請向製造商或供應商確認信封是否可耐攝氏 230 度（華氏 446 度）高溫，而且不會黏合、起皺、過度捲曲或釋放有害物質。
- 為求最佳效能，請採用以 90 g/m²（24 磅沒有表面覆膜塗佈的雪銅紙）或 25% 棉質成份所製造的信封。所有的棉質信封，其重量都不能超過 75 g/m²（20 磅沒有表面覆膜塗佈的雪銅紙）。
- 請只使用外包裝沒有受損的全新信封。
- 為使效能最佳化並讓夾紙情況減到最低，請勿使用有下列狀況的信封：
 - 過於扭曲或捲曲
 - 黏在一起或部份受損
 - 含有透明紙窗、孔、打洞、裁切角或浮雕
 - 含有金屬拴扣、線帶或摺條
 - 具有連扣設計
 - 貼有郵票
 - 封口黏合或封閉時，有黏膠會露出

- 含有摺角
- 表面粗糙、有條紋或經過裝飾
- 配合信封寬度調整寬度導引夾。

請注意：高溼度（超過 60%）加上高列印溫度，可能會使信封起皺或黏合在一起。

標籤使用提示

大量購買前，請先試印您考慮購買的標籤試用品。

請注意：您只能使用紙製標籤。本產品不支援乙烯樹脂 (Vinyl)、製藥業用及雙面標籤。

在標籤上進行列印時：

- 請採用專為雷射印表機設計的標籤。請洽詢製造商或供應商，確認下列事項：
 - 標籤可耐攝氏 230 度（華氏 446 度）高溫，而且不會黏合、過度扭曲、起皺或釋放有害物質。
 - 標籤黏著劑、標籤正面（可列印材料）以及塗層標籤都可耐 25 psi (172 kPa) 的壓力，不會在邊緣滲出黏著劑或釋放有害氣體。
- 請勿使用含有油滑背襯質料的標籤。
- 請使用完整的標籤。不完整的標籤可能會使標籤在列印時脫落，而造成夾紙。不完整的標籤也可能因黏著劑而污損印表機與碳粉匣，致使印表機與碳粉匣的保固失效。
- 請勿使用黏著劑外露的標籤。
- 請勿在標籤邊緣、打洞處或標籤壓模裁切範圍之間 1 公釐（0.04 英吋）內列印。
- 確認黏貼背頁未達標籤邊緣。黏著劑覆膜與邊緣至少應相隔 1 公釐（0.04 英吋）。黏著劑材料會污損印表機，並致使保固失效。
- 如果無法區隔黏著劑覆膜，請在驅動前緣上撕下 2 公釐（0.06 英吋）的長條形，並使用不會滲出黏著劑的標籤。
- 建議使用直印列印方向，尤其是在列印條碼時。

卡片使用提示

卡片是一種厚磅的單層特殊材質。它的多種可變特性（例如：溼度、厚度及材質）對列印品質都有很大的影響。大量購買前，請先試印您考慮購買的卡片試用品。

- 從 Paper（紙張）功能表，將 Paper Type（紙張類型）設為 Card Stock（卡片）。
- 選取適當的 Paper Texture（紙張材質）設定。
- 請注意預印、打洞及摺痕會嚴重影響列印品質，並導致夾紙或其他紙張處理問題。
- 向製造商或供應商確認卡片是否可耐攝氏 220 度（華氏 446 度）高溫，而且不會釋放有害物質。
- 請勿使用以化學成份製成的預印卡片，這類卡片可能會污損印表機。預印材質會將半液狀物及易揮發的成分傳入印表機。
- 請盡量使用短紋理卡片。

紙張指引

選取正確的紙張或特殊材質，可以減少列印問題。若要獲得最佳列印品質，請在大量購買之前，先試用紙張或特殊材質的樣本。

紙張特性

下列紙張特性會影響列印品質與可靠性。評估新紙材時，請考量下列特性。

重量

標準印表機紙匣組件可自動送紙的紙張重量範圍最高達 90 g/m^2 （24 磅）沒有表面覆膜塗佈的長紋理雪銅紙。選購性紙匣組件可自動送紙的紙張重量範圍最高達 120 g/m^2 （32 磅）沒有表面覆膜塗佈的長紋理雪銅紙。多用途送紙器可自動送紙的紙張重量範圍最高則為 163 g/m^2 （43 磅）沒有表面覆膜塗佈的長紋理雪銅紙。重量小於 60 g/m^2 （16 磅）的紙張可能因為質地不夠堅硬而無法適當送紙，甚至造成夾紙。為求最佳效能，請採用 75 g/m^2 （20 磅）沒有表面覆膜塗佈的長紋理雪銅紙。若紙張小於 182×257 公釐（ 7.2×10.1 英吋），建議您使用 90 g/m^2 （24 磅）或更重的紙張。

請注意：雙面列印只適用於 $60 - 90 \text{ g/m}^2$ （16 - 24 磅）沒有表面覆膜塗佈的雪銅紙。

扭曲

扭曲是指紙張邊緣有捲曲的傾向。紙張過度扭曲可能會造成送紙問題。紙張通過印表機之後，因為暴露於高溫下，可能會出現扭曲的現象。將未包裝的紙張存放在濕熱或乾冷的環境（即使是存放在紙匣組件中）下，很容易使紙張在列印之前產生扭曲，而且可能會造成送紙問題。

平滑度

紙張平滑度會直接影響列印品質。若紙張太粗糙，碳粉無法適當融合在紙張上。若紙張太平滑，則可能造成送紙或列印品質的問題。請永遠使用介於 100 到 300 Sheffield 點之間的紙張；不過，當平滑度介於 150 - 250 Sheffield 點之間時，可產生最佳列印品質。

溼度

紙張中的溼度會影響列印品質，也會影響印表機能否正確地送紙。請讓紙張保留在原來的包裝材料內，直到您要使用時才取出。這麼做可避免紙張暴露在溼度多變的環境中，溼度的變化會降低紙張的效能。

為了讓紙張適應環境，請將紙張存放在原來的包裝材料內，並放在與印表機相同的環境中，放置時間為列印前的 24 - 48 小時。如果紙張的存放或運送環境與印表機所在環境相差很大，請將上述存放時間延長幾天。厚紙張可能需要更長的环境適應期。

紋理排列方向

紋理是指紙張上的紙張纖維排列方式。紋理分為長紋理（紋理沿著紙張長度的方向呈現）或短紋理（紋理沿著紙張寬度的方向呈現）。

對於 $60 - 90 \text{ g/m}^2$ （16 - 24 磅）沒有表面覆膜塗佈的雪銅紙，建議使用長紋理紙張。

纖維成份

大部分的高品質影印紙都由 100% 化學處理的紙漿製成。這種成份可讓紙張具備高穩定性，進而減少送紙問題並提高列印品質。內含纖維的紙張（例如：棉紙）可能不利於紙張處理。

不適用的紙張

建議您的印表機不要使用下列紙張類型：

- 化學處理過的紙張，在不用複寫紙情況下即可製作副本，也稱為非碳紙張、非碳複寫紙 (Carbonless Copy Paper, CCP) 或不用碳的 (No Carbon Required, NCR) 紙張
- 含有可能污損印表機的化學成份之預印紙
- 會受印表機加熱融合組件的高溫所影響的預印紙
- 需要套印（頁面上精確的列印位置）大於或小於 ± 2.5 公釐 (± 0.10 英吋)（例如：光學字元辨識 (OCR) 規格）的預印紙張

在某些情形下，您可以利用軟體應用程式來調整套印，以順利列印這類紙張規格：

- 覆膜專用紙（可擦拭無覆膜雪銅紙）、合成紙、熱感應紙
- 邊緣粗糙、材質表面粗糙或厚重的紙張，或扭曲的紙張
- 不符合 EN12281:2002（歐盟）的再生紙
- 重量小於 60 g/m^2 （16 磅）的紙張
- 複式紙張規格或文件

選取紙張

使用適當的紙張，不但可以防止夾紙，還可以確保列印不會發生問題。

若要避免夾紙和列印品質變差：

- 永遠使用未受損的新紙張。
- 載入紙張之前，請先確認紙張的列印面。這項資訊通常會標示在紙張包裝上。
- 不要使用以手撕過的紙張。
- 不要在同一送紙匣中混用不同的紙張尺寸、類型或重量；混用會造成夾紙。
- 除非是專門針對電子顯像列印設計的覆膜專用紙，否則，請不要使用這類紙張。

選取預印紙張規格和信頭紙

選取預印紙張規格和信頭紙時，請遵循下列指引：

- 請使用重量為 60 到 90 g/m^2 （16 到 24 磅）的長紋理紙張。
- 您只能使用以平版印刷或刻板印刷所印出的紙張規格與信頭紙列印。
- 避免使用材質表面粗糙或厚重的紙張。

使用以影印機專用的耐高溫油墨所印出的紙張。油墨必須能耐攝氏 230 度（華氏 446 度）高溫，而且不會融化或釋放有害物質。油墨要能不受碳粉內的合成樹脂影響。氧化性或油脂製成的油墨，通常都符合這類要求；但乳液墨水則不符合。若有疑問，請洽詢紙張供應商。

預印紙（如信頭紙）必須能耐攝氏 230 度（華氏 446 度）高溫，而且不會融化或釋放有害物質。

使用再生紙和其他辦公室紙張

- 包含溼度低 (4 - 5%)
- 適當的平滑度 (100 - 200 Sheffield 單位，或歐洲的 140 - 350 Bendtsen 單位)

請注意：有些更平滑（例如 24 磅雷射印表機紙張，50 – 90 Sheffield 單位）和更粗糙（例如高級棉紙，200 – 300 Sheffield 單位）的紙張已經過改良，不論表面是何種材質，都能夠搭配雷射印表機使用。使用這些類型的紙張前，請洽詢您的紙張供應商。

- 適當的紙張間摩擦係數 (0.4 – 0.6)
- 在送紙方向中有足夠的彎曲阻力

再生紙、重量較輕的紙張 (<60 g/m² [16 磅] 沒有表面覆膜塗佈的雪銅紙) 及/或厚度較低 (<3.8 密耳 [0.1 公釐]) 的紙張，以及裁切成短紋理以應用於印表機直式（或短邊裝訂）送紙的紙張，其彎曲阻力可能低於可靠的送紙作業所需要的阻力。在將這些類型的紙張用於雷射（電子顯像）列印時，請洽詢您的紙張供應商。請記住，這些僅為一般指引，符合這些指引的紙張仍可能在任何雷射印表機中造成紙張送紙問題（例如，如果紙張在正常列印情況下過度捲曲）。

存放紙張

請使用這些紙張儲存指引來幫助避免夾紙和不穩定的列印品質：

- 為了獲得最佳結果，請將紙張存放在溫度為攝氏 21 度（華氏 70 度）、相對濕度為 40% 的環境。大部分的標籤製造商都建議在攝氏 18 度到 24 度（華氏 65 度到 75 度）的溫度範圍及 40% 到 60% 的相對濕度範圍進行列印。
- 請將紙張存放在包裝箱中，放在墊子或架子上，不要放在地上。
- 請將個別的包裝存放在平坦的表面上。
- 不要在單包紙張上堆置任何物品。
- 請務必在準備將紙張載入印表機時，才從包裝箱或包裝材料中取出紙張。包裝箱或包裝材料可讓紙張保持乾淨、乾燥及平整。

支援的紙張尺寸、類型和重量

支援的紙張尺寸

紙張尺寸和大小	標準 550 張紙匣組件	選購性 550 張紙匣組件	多用途送紙器	自動送稿器	掃描器玻璃面板	雙面列印
名片	X	X	X	X	✓	X
3 x 5	X	X	✓ ¹	X	✓	X
4 x 6	X	X	✓ ¹	X	✓	X
A4 210 x 297 公釐 (8.27 x 11.7 英吋)	✓	✓	✓	✓	✓	✓
A5 148 x 210 公釐 (5.83 x 8.27 英吋)	✓	✓	✓	✓	✓	X
A6 105 x 148 公釐 (4.13 x 5.83 英吋)	✓	X	✓	✓	✓	X

¹ 只有當紙張尺寸設定設為「通用尺寸」時，才支援紙張。

² 雙面列印模式所支援的紙張寬度最小為 210 公釐 (8.27 英吋)，且長度最小為 279.4 公釐 (11 英吋)。只有多用途送紙器才支援所支援的最小「通用尺寸」紙張尺寸。

紙張尺寸和大小	標準 550 張紙匣組件	選購性 550 張紙匣組件	多用途送紙器	自動送稿器	掃描器玻璃面板	雙面列印
JIS B5 182 x 257 公釐 (7.17 x 10.1 英吋)	✓	✓	✓	✓	✓	X
Letter 215.9 x 279.4 公釐 (8.5 x 11 英吋)	✓	✓	✓	✓	✓	✓
Legal 215.9 x 355.6 公釐 (8.5 x 14 英吋)	✓	✓	✓	✓	✓	✓
Executive 184.2 x 266.7 公釐 (7.25 x 10.5 英吋)	✓	✓	✓	✓	✓	X
Oficio (墨西哥) 215.9 x 340.4 公釐 (8.5 x 13.4 英吋)	✓	✓	✓	✓	✓	✓
Folio 215.9 x 330.2 公釐 (8.5 x 13 英吋)	✓	✓	✓	✓	✓	✓
Statement 139.7 x 215.9 公釐 (5.5 x 8.5 英吋)	✓	✓	✓	✓	✓	X
通用尺寸² 76.2 x 127 公釐 (3 x 5 英吋) 到 215.9 x 359.92 公釐 (8.5 x 14.17 英吋)	✓	✓	✓	✓	✓	✓ ²
7 3/4 信封 (Monarch) 98.4 x 190.5 公釐 (3.875 x 7.5 英吋)	X	X	✓	X	✓	X
9 號信封 98.4 x 226.1 公釐 (3.875 x 8.9 英吋)	X	X	✓	X	✓	X
10 號信封 104.8 x 241.3 公釐 (4.12 x 9.5 英吋)	X	X	✓	X	✓	X
DL 信封 110 x 220 公釐 (4.33 x 8.66 英吋)	X	X	✓	X	✓	X
C5 信封 162 x 229 公釐 (6.38 x 9.01 英吋)	X	X	✓	X	✓	X
B5 信封 176 x 250 公釐 (6.93 x 9.84 英吋)	X	X	✓	X	✓	X

¹ 只有當紙張尺寸設定設為「通用尺寸」時，才支援紙張。

² 雙面列印模式所支援的紙張寬度最小為 210 公釐 (8.27 英吋)，且長度最小為 279.4 公釐 (11 英吋)。只有多用途送紙器才支援所支援的最小「通用尺寸」紙張尺寸。

紙張尺寸和大小	標準 550 張紙匣組件	選購性 550 張紙匣組件	多用途送紙器	自動送稿器	掃描器玻璃面板	雙面列印
其他信封 85.7 x 165 公釐到 215.9 x 355.6 公釐 (3.375 x 6.50 英吋到 8.5 x 14 英吋)	X	X	✓	X	✓	X
<p>¹ 只有當紙張尺寸設定設為「通用尺寸」時，才支援紙張。</p> <p>² 雙面列印模式所支援的紙張寬度最小為 210 公釐 (8.27 英吋)，且長度最小為 279.4 公釐 (11 英吋)。只有多用途送紙器才支援所支援的最小「通用尺寸」紙張尺寸。</p>						

支援的紙張類型和重量

請注意：標籤、專用透明投影膠片、信封和卡片一定以較慢速度列印。

紙張類型	標準 550 張紙匣組件	550 張紙匣組件	多用途送紙器	雙面列印模式	自動送件器	掃描器玻璃面板
Plain paper (普通紙)	✓	✓	✓	✓	✓	✓
Card stock (卡片)	X	X	✓	X	✓	✓
Transparencies (專用透明投影膠片)	X	X	✓	X	✓	✓
Recycled (再生紙)	✓	✓	✓	✓	✓	✓
Paper labels (紙質標籤紙)	✓	✓	✓	X	✓	✓
Bond (無覆膜的雪銅紙)	X	X	✓	X	✓	✓
Envelope (信封)*	✓	✓	✓	✓	✓	✓
Rough envelope (糙面信封)	X	X	✓	X	✓	✓
Letterhead (信頭紙)	✓	✓	✓	✓	✓	✓
Preprinted (預印紙)	✓	✓	✓	✓	✓	✓
Colored paper (彩色紙)	✓	✓	✓	✓	✓	✓
Light paper (薄磅紙張)	✓	✓	✓	✓	✓	✓
Heavy paper (厚磅紙張)	✓	✓	✓	✓	✓	✓
Rough/Cotton (糙面/棉紙)	✓	✓	✓	X	✓	✓
Custom Type [x] (自訂類型 [x])	✓	✓	✓	✓	✓	✓
* 若要使用面朝下個別放置在桌上的信封，請使用平放的信封。						

選購性分頁裝訂器支援的紙張尺寸、類型及重量

支援的紙張尺寸

紙張尺寸	尺寸	分頁裝訂器
A4	210 x 297 公釐 (8.3 x 11.7 英吋)	X
A5	148 x 210 公釐 (5.8 x 8.3 英吋)	X
A6	105 x 148 公釐 (4.1 x 5.8 英吋)	X
JIS B5	182 x 257 公釐 (7.2 x 10.1 英吋)	X
Letter	216 x 279 公釐 (8.5 x 11 英吋)	✓
Legal	216 x 356 公釐 (8.5 x 14 英吋)	✓
Executive	184 x 267 公釐 (7.3 x 10.5 英吋)	X
Oficio (墨西哥)	216 x 340 公釐 (8.5 x 13.4 英吋)	✓
Folio	216 x 330 公釐 (8.5 x 13 英吋)	✓
Statement	140 x 216 公釐 (5.5 x 8.5 英吋)	X
通用尺寸	105 x 216 公釐到 216 x 356 公釐 (4.13 x 8.5 英吋到 8.5 x 14 英吋)	X
7 3/4 信封 (Monarch)	98 x 191 公釐 (3.9 x 7.5 英吋)	X
9 號信封	98 x 225 公釐 (3.9 x 8.9 英吋)	X
10 號信封	105 x 241 公釐 (4.1 x 9.5 英吋)	X
DL 信封	110 x 220 公釐 (4.3 x 8.7 英吋)	X
C5 信封	162 x 229 公釐 (6.38 x 9.01 英吋)	X
B5 信封	176 x 250 公釐 (6.93 x 9.84 英吋)	X
其他信封	98 x 162 公釐 (3.9 x 6.4 英吋) 到 176 x 250 公釐 (6.9 x 9.8 英吋)	X

支援的紙張類型和重量

紙張類型	分頁裝訂器
Plain paper (普通紙)	✓
Card stock (卡片)	X
Transparencies (專用透明投影膠片)	X
Recycled (再生紙)	✓
Paper labels (紙質標籤紙)	✓
Bond (無覆膜的雪銅紙)	✓
Envelope (信封)	X
Rough envelope (糙面信封)	X
Letterhead (信頭紙)	✓
Preprinted (預印紙)	✓



紙張類型	分頁裝訂器
Colored paper (彩色紙)	✓
Light paper (薄磅紙張)	✓
Heavy paper (厚磅紙張)	✓
Rough/Cotton (糙面/棉紙)	✓
Custom Type [x] (自訂類型 [x])	✓

列印

列印表單和文件

列印表單

Forms and Favorites（表單與喜好項目）應用程式可讓您以快速簡便的方式，存取經常使用的表單或其他定期列印的資訊。使用此應用程式之前，請先將它安裝在印表機。如需其他資訊，請參閱第 21 頁的「設定『表單與喜好項目』」。

- 1 從印表機主畫面，導覽至：
Forms and Favorites（表單與喜好項目） > 從列表中選取表單 > 輸入列印份數 > 調整其他設定
- 2 根據您的印表機型號，觸控 、 或 **Submit（提出）**。

列印文件

- 1 從印表機控制面板上的 **Paper（紙張）** 功能表，設定紙張類型和尺寸，以符合所載入的紙張。
- 2 傳送列印工作：

Windows 使用者適用

- a 開啓文件，然後按一下 **檔案 > 列印**。
- b 按一下 **內容、喜好設定、選項或設定**。
- c 必要時，請調整設定值。
- d 按一下 **確定 > 列印**。

Macintosh 使用者適用

- a 在「設定頁面」對話框中自訂設定：
 - 1 開啓文件，然後選取 **檔案 > 設定頁面**。
 - 2 選取紙張尺寸，或建立自訂尺寸，以符合所載入的紙張。
 - 3 按一下 **好**。
- b 在「列印」對話框中自訂設定：
 - 1 開啓文件，然後選取 **檔案 > 列印**。
必要時，請按一下展開三角標示，來查看其他選項。
 - 2 必要時，請從「列印」對話框和彈出式選單調整設定。

請注意：若要列印在特定紙張類型上，請調整紙張類型設定，以符合所載入的紙張，或選取適當的送紙匣或送紙器。

- 3 按一下 **列印**。

調整碳粉明暗度

- 1 開啓 Web 瀏覽器，然後在位址欄位中輸入印表機 IP 位址。

請注意：

- 在印表機主畫面上檢視印表機 IP 位址。IP 位址會以四組以英文句點隔開的號碼呈現，例如：
123.123.123.123。
- 若您正在使用 Proxy 伺服器，請暫時停用，才能正確載入網頁。

2 按一下 **Settings** (設定) > **Print Settings** (列印設定) > **Quality Menu** (品質功能表) > **Toner Darkness** (碳粉明暗度)。

3 調整碳粉明暗度，然後按一下 **Submit** (提出)。

使用印表機控制面板

1 從主畫面，導覽至：

 > **Settings** (設定) > **Print Settings** (列印設定) > **Quality Menu** (品質功能表) > **Toner Darkness** (碳粉明暗度)

2 調整設定，然後觸控 **Submit** (提出)。

從快閃儲存碟或行動裝置列印

從快閃儲存碟列印

請注意：

- 在列印加密的 PDF 檔案前，系統會提示您從印表機控制面板輸入檔案密碼。
- 您無法列印未擁有列印權限的檔案。

1 將快閃儲存碟插入 USB 連接埠。

**請注意：**

- 插入快閃儲存碟時，印表機主畫面上會出現快閃儲存碟圖示。
- 如果您在印表機需要人為介入時（例如：發生夾紙時）插入快閃儲存碟，印表機會忽略該快閃儲存碟。
- 如果您在印表機正在處理其他列印工作時插入快閃儲存碟，便會在印表機顯示幕上出現 **Busy** (忙碌狀態)。處理完這些列印工作後，您可能需要檢視保留工作清單，以便從快閃儲存碟列印文件。

警告—潛在損害：若目前正從記憶體裝置進行列印、讀取或寫入作業，請勿碰觸 USB 電纜、任何無線網路配接卡、任何接頭、記憶體裝置或圖中所顯示的印表機區域。這麼做可能會導致資料遺失。



- 2 從印表機控制面板，觸控您要列印的文件。
- 3 觸控箭頭以存取文件的預覽影像。
- 4 使用 **+** 或 **-**，以指定要列印的份數，然後觸控 **Print (列印)**。

請注意：

- 在文件完成列印之前，請勿從 USB 連接埠移除快閃儲存碟。
- 若在離開起始的 USB 功能表畫面後，將快閃儲存碟留在印表機中，只要觸控主畫面上的 **Held Jobs (保留工作)**，即可從快閃儲存碟列印檔案。

使用 AirPrint 從行動裝置列印

AirPrint™ 是一種行動列印應用程式，可讓您從 iPad®（所有型號）、iPhone®（3GS 或更新版本）或 iPod touch®（第三代或更新版本），直接列印至啟用 AirPrint 的印表機。啟用 AirPrint 的印表機可以和執行最新版 iOS 的這類行動裝置搭配使用。

請注意：確認印表機和行動裝置須共用同一個無線網路。如需有關配置行動裝置無線設定的資訊，請參閱該裝置隨附的說明文件。

- 1 從行動裝置的主畫面，啟動該應用程式。

請注意：您可以從以下這些 Apple 應用程式列印任何內容：iBook、Mail、Photos、Safari 及某些選定的 App Store 應用程式。

- 2 選取要列印的項目，然後點選 。
- 3 點選**列印**，然後選擇印表機。
- 4 設定您要的列印選項，然後點選**列印**。

從行動裝置利用 Dell Mobile Print 列印

您可直接從 Android 行動裝置（OS 2.1 或更新版本）利用 Dell Mobile Print 列印至您的印表機。

請注意：

- 請確定印表機與行動裝置共用相同的無線網路。
- 如需有關配置無線設定的資訊，請參閱行動裝置隨附的說明文件。

1 從 Google Play 下載 Dell Mobile Print 應用程式。



2 從行動裝置的首頁畫面，輕觸 。

3 選取要列印的項目。

您可從支援應用程式清單中選取您要的應用程式（例如：「日曆」、「連絡人」、「相片集」、Google Docs、GMail、「網際網路」、「訊息」、「Word 文件」、「Excel 文件」、「PowerPoint 文件」及「PDF 文件」）。

4 必要時，請從列印預覽對話方塊，設定列印和印表機選項。

請注意：若您的印表機沒有出現在清單中，請檢查您的印表機與行動裝置的網路設定，確認它們共用相同的無線網路。

5 輕觸 **Print**（列印）。

支援的快閃儲存碟和檔案類型

請注意：

- 高速 USB 快閃儲存碟必須支援全速標準。低速 USB 裝置不獲支援。
- USB 快閃儲存碟必須支援 File Allocation Table（檔案配置表，簡稱 FAT）系統。利用 New Technology File System（新技術檔案系統，簡稱 NTFS）或任何其他檔案系統予以格式化的裝置不受支援。

建議使用的快閃儲存碟	檔案類型
<p>多種快閃儲存碟已通過測試，證明適用於本印表機。如需其他資訊，請造訪 www.dell.com/support/printers。</p>	<p>文件：</p> <ul style="list-style-type: none"> • .pdf • .xps <p>影像：</p> <ul style="list-style-type: none"> • .dcx • .gif • .jpeg 或 .jpg • .bmp • .pcx • .tiff 或 .tif • .png • .fls

列印機密工作和其他保留工作

將列印工作儲存在印表機中

1 從印表機控制面板，導覽到：



>Security (安全性) >Confidential Print (機密列印) > 選取列印工作類型

使用	執行
Max Invalid PIN (個人識別碼無效次數上限)	限制無效個人識別碼的輸入次數。 請注意： 達到限制次數時，該使用者名稱和該個人識別碼的列印工作就會被刪除。
Confidential Job Expiration (機密工作逾期)	可將列印工作保留在電腦中，直到您從印表機控制面板輸入「個人識別碼」。 請注意： 「個人識別碼」是從電腦完成設定。個人識別碼必須使用數字 1 至 9 中的 4 位數。
Repeat Job Expiration (重複工作逾期)	列印列印工作，並將列印工作儲存在印表機記憶體中。
Verify Job Expiration (驗證工作逾期)	列印一份列印工作，並保留剩餘的份數。它能讓您檢查第一份副本是否令您滿意。印好所有的列印份數後，印表機會自動從印表機記憶體刪除該列印工作。
Reserve Job Expiration (保留工作逾期)	可儲存列印工作，方便稍後再列印。 請注意： 印表機會持續保留該列印工作，直到您從 Held Jobs (保留工作) 功能表刪除該列印工作。
請注意： <ul style="list-style-type: none"> • 如果印表機需要額外的記憶體來處理其他保留工作，「機密」、「驗證」、「保留」及「重複列印」的列印工作可能會被刪除。 • 您可以將印表機設定成將列印工作儲存在印表機記憶中，直到您從印表機控制面板起始列印工作為止。 • 可由使用者在印表機所在處起始的所有列印工作，都稱為保留工作。 	

2 觸控 **Submit (提出)**。

列印機密工作和其他保留工作

請注意：列印「機密」和「驗證」列印工作後，印表機會自動從記憶體中刪除這些列印工作。「重複」和「保留」工作則會保留在印表機中，直到您刪除這些工作。

Windows 使用者適用

- 1 開啓文件，然後按一下**檔案 >列印**。
- 2 按一下**內容、喜好設定、選項或設定**。
- 3 按一下**列印與保留**。
- 4 選取列印工作類型（機密、重複、保留或驗證），然後指定使用者名稱。若是機密列印工作，則還需要輸入四位數的個人識別碼。
- 5 按一下**確定或列印**。

6 從印表機主畫面，釋放該列印工作。

- 若是機密列印工作，請導覽至：
Held jobs (保留工作) > 選取您的使用者名稱 > **Confidential Jobs (機密工作)** > 輸入個人識別碼 > **Print (列印)**
- 若是其他列印工作，請導覽至：
Held jobs (保留工作) > 選取您的使用者名稱 > 選取列印工作 > 指定列印份數 > **Print (列印)**

Macintosh 使用者適用

1 開啓文件，然後選取**檔案** > 列印。

必要時，請按一下展開三角標示，來查看其他選項。

2 從列印選項或「列印份數與頁數」彈出式選單，選取**傳送工作**。

3 選取列印工作類型（機密、重複、保留或驗證），然後指定使用者名稱。若是機密列印工作，則還需要輸入四位數的個人識別碼。

4 按一下**好**或**列印**。

5 從印表機主畫面，釋放該列印工作。

- 若是機密列印工作，請導覽至：
Held jobs (保留工作) > 選取您的使用者名稱 > **Confidential Jobs (機密工作)** > 輸入個人識別碼 > **Print (列印)**
- 若是其他列印工作，請導覽至：
Held jobs (保留工作) > 選取您的使用者名稱 > 選取列印工作 > 指定列印份數 > **Print (列印)**

修改機密列印設定

1 開啓 Web 瀏覽器，然後在位址欄位中輸入印表機 IP 位址。

請注意：

- 在印表機主畫面上檢視印表機 IP 位址。IP 位址會以四組以英文句點隔開的號碼呈現，例如：
123.123.123.123。
- 若您正在使用 Proxy 伺服器，請暫時停用，才能正確載入網頁。

2 按一下**設定** > **安全性** > **機密列印設定**。

3 修改設定：

- 設定個人識別碼輸入嘗試次數的上限。當使用者超過該嘗試次數時，印表機便會刪除該使用者的所有工作。
- 設定機密列印工作的到期時間。若使用者未在該時間內列印工作，印表機會刪除該使用者的所有工作。

4 按一下**提出**，以儲存修改的設定。

列印資訊頁

列印字型範例清單

1 從主畫面，導覽至：



> **Reports** (報告) > **Print Fonts** (列印字型)

2 觸控 **PCL Fonts** (PCL 字型) 或 **PostScript Fonts** (PostScript 字型)。

列印目錄清單

目錄清單將顯示儲存於快閃記憶體或印表機硬碟中的資源。

從主畫面，導覽至：



> **Reports** (報告) > **Print Directory** (列印目錄)

取消列印工作

從印表機控制面板取消列印工作

1 從印表機控制面板，觸控**取消工作** 或按下鍵台上的 。

2 觸控您要取消的列印工作，然後觸控**刪除所選工作**。

請注意：若您按下鍵台上的 ，這時請觸控**恢復**以返回主畫面。

從電腦取消列印工作

Windows 使用者適用

1 開啓印表機資料夾，然後選取印表機。

2 從列印佇列，選取您要取消的列印工作，然後刪除該工作。

Macintosh 使用者適用

1 從 Apple 選單中的 **System Preferences** (系統偏好設定)，導覽至您的印表機。

2 從列印佇列，選取您要取消的列印工作，然後刪除該工作。

複印

自動送稿器 (ADF)	掃描器玻璃面板
 <p>「自動送稿器」適用於多頁的文件。</p>	 <p>掃描器玻璃面板適用於單一頁面、小物件（如明信片或相片）、專用透明投影膠片、相紙或薄磅材質（例如：雜誌期刊剪報）。</p>

進行複印

快速複印

- 1 將原始文件載入自動送件器紙匣組件，載入時面朝上，短邊先進入自動送件器紙匣組件，或面朝下放在掃描器玻璃面板上。

請注意：

- 請不要將明信片、相片、小物件、專用透明投影膠片、相紙或細薄材質（如雜誌期刊剪報）載入自動送件器紙匣組件。請將這類物件放在掃描器玻璃面板上。
- 自動送件器指示燈會在適當載入紙張時亮起。

- 2 若要將文件載入自動送件器紙匣組件，請調整紙張導引夾。

請注意：若要避免影像遭到裁切，請確認原始文件的尺寸與複印紙張尺寸相同。

- 3 從印表機控制面板，按下 。

利用自動送件器進行複印

- 1 載入原始文件，載入時面朝上，短邊先進入自動送件器紙匣組件。

請注意：

- 請不要將明信片、相片、小物件、專用透明投影膠片、相紙或細薄材質（如雜誌期刊剪報）載入自動送件器紙匣組件。請將這類物件放在掃描器玻璃面板上。
- 自動送件器指示燈會在適當載入紙張時亮起。

- 2 調整紙張導引夾。

- 3 從主畫面，導覽至：
Copy (複印) > 指定複印設定 > Copy It (開始複印)

使用掃描器玻璃面板進行複印

- 1 將原始文件面朝下放在掃描器玻璃面板的左上角。
- 2 從主畫面，導覽至：
Copy (複印) > 指定複印設定 > Copy It (開始複印)
如果您要掃描多頁，接著請將下一份文件放在掃描器玻璃面板上，然後觸控 **Scan the next page (掃描下一頁)**。
- 3 觸控 **Finish the Job (結束工作)**。

複印相片

- 1 將相片面朝下放在掃描器玻璃面板的左上角。
- 2 從主畫面，導覽至：
Copy (複印) > Content (內容) > Photo (相片) > 
- 3 從 Content Source (內容來源) 功能表，導覽到：
Photo/Film (相片/底片) >  > Copy It (開始複印)
請注意：如果您要複印多張相片，請將下一張相片放在掃描器玻璃面板上，然後觸控 **Scan the next page (掃描下一頁)**。
- 4 觸控 **Finish the Job (結束工作)**。

複印在特殊材質上

複印在專用透明投影膠片上



- 1 將原始文件載入自動送件器紙匣組件，載入時面朝上，短邊先進入自動送件器紙匣組件，或面朝下放在掃描器玻璃面板上。
請注意：
 - 請不要將明信片、相片、小物件、專用透明投影膠片、相紙或細薄材質（如雜誌期刊剪報）載入自動送件器紙匣組件。請將這類物件放在掃描器玻璃面板上。
 - 自動送件器指示燈會在適當載入紙張時亮起。

- 2 從主畫面，導覽至：
Copy (複印) > Copy from (原稿尺寸) > 選取原始文件的尺寸 > 

3 導覽到：

Copy to (複印目標) > 選取內含專用透明投影膠片的紙匣組件 > **Copy It (開始複印)**

如果沒有內含專用透明投影膠片的紙匣組件，請導覽至：

Manual Feeder (手動輔助式送紙器) >  > 選取專用透明投影膠片的尺寸 >  > **Transparency (專用透明投影膠片)** > 

4 將專用透明投影膠片載入多用途送紙器，然後觸控 **Copy It (開始複印)**。

複印在信頭紙上

1 將原始文件載入自動送件器紙匣組件，載入時面朝上，短邊先進入自動送件器紙匣組件，或面朝下放在掃描器玻璃面板上。

請注意：

- 請不要將明信片、相片、小物件、專用透明投影膠片、相紙或細薄材質（如雜誌期刊剪報）載入自動送件器紙匣組件。請將這類物件放在掃描器玻璃面板上。
- 自動送件器指示燈會在適當載入紙張時亮起。

2 若要將文件載入自動送件器紙匣組件，請調整紙張導引夾。

3 從主畫面，導覽至：

Copy (複印) > **Copy from (原稿尺寸)** > 選取原始文件的尺寸 > 

4 導覽到：

Copy to (複印目標) > 選取內含信頭紙的紙匣組件 > **Copy It (開始複印)**

5 如果沒有支援信頭紙的紙匣組件，請導覽至：

Manual Feeder (手動輔助式送紙器) > 選取信頭紙的尺寸 > **Letterhead (信頭紙)**

6 載入信頭紙（載入時，面朝上，頂邊先進入多用途送紙器），然後觸控 **Copy It (開始複印)**。

自訂複印設定

複製至不同的尺寸

1 將原始文件載入自動送件器紙匣組件，載入時面朝上，短邊先進入自動送件器紙匣組件，或面朝下放在掃描器玻璃面板上。

請注意：

- 請不要將明信片、相片、小物件、專用透明投影膠片、相紙或細薄材質（如雜誌期刊剪報）載入自動送件器紙匣組件。請將這類物件放在掃描器玻璃面板上。
- 自動送件器指示燈會在適當載入紙張時亮起。

2 若要將文件載入自動送件器紙匣組件，請調整紙張導引夾。

3 從主畫面，導覽至：

Copy (複印) > Copy from (原稿尺寸) > 選取原始文件的尺寸 > 

4 導覽到：

Copy to (複印目標) > 選取複印文件的新尺寸 >  **> Copy It (開始複印)**

使用所選紙匣組件中的紙張進行複印

1 將原始文件載入自動送件器紙匣組件，載入時面朝上，短邊先進入自動送件器紙匣組件，或面朝下放在掃描器玻璃面板上。

請注意：

- 請不要將明信片、相片、小物件、專用透明投影膠片、相紙或細薄材質（如雜誌期刊剪報）載入自動送件器紙匣組件。請將這類物件放在掃描器玻璃面板上。
- 自動送件器指示燈會在適當載入紙張時亮起。

2 若要將文件載入自動送件器紙匣組件，請調整紙張導引夾。

3 從主畫面，導覽至：

Copy (複印) > Copy from (原稿尺寸) > 選取原始文件的尺寸 > 

4 導覽到：

Copy to (複印目標) > 選取內含您要使用的紙張類型之紙匣組件 > 

5 觸控 **Copy It (開始複印)**。

複印不同的紙張尺寸

請使用自動送件器，複印不同紙張尺寸的原始文件。視載入的紙張尺寸以及「Copy to」（複印目標）及「Copy from」（原稿尺寸）設定而定，每一份副本的列印方式，可能是混合紙張尺寸（範例 1），或大小調整為符合單一紙張尺寸（範例 2）。

範例 1：複印至混合紙張尺寸

1 將原始文件載入自動送件器紙匣組件，載入時面朝上，短邊先進入自動送件器紙匣組件，或面朝下放在掃描器玻璃面板上。

請注意：

- 請不要將明信片、相片、小物件、專用透明投影膠片、相紙或細薄材質（如雜誌期刊剪報）載入自動送件器紙匣組件。請將這類物件放在掃描器玻璃面板上。
- 自動送件器指示燈會在適當載入紙張時亮起。

2 若要將文件載入自動送件器紙匣組件，請調整紙張導引夾。

3 從主畫面，導覽至：

Copy (複印) > Copy from (原稿尺寸) > Mixed Sizes (混合尺寸) > 

4 導覽到：

Copy to (複印目標) > Auto Size Match (自動調整紙張尺寸) >  **> Copy It (開始複印)**

掃描器可以在掃描時識別不同的紙張尺寸。複印將對應原始文件的紙張尺寸，列印在混合紙張尺寸上。

範例 2：複印至單一紙張尺寸

1 將原始文件載入自動送件器紙匣組件，載入時面朝上，短邊先進入自動送件器紙匣組件，或面朝下放在掃描器玻璃面板上。

請注意：

- 請不要將明信片、相片、小物件、專用透明投影膠片、相紙或細薄材質（如雜誌期刊剪報）載入自動送件器紙匣組件。請將這類物件放在掃描器玻璃面板上。
- 自動送件器指示燈會在適當載入紙張時亮起。

2 若要將文件載入自動送件器紙匣組件，請調整紙張導引夾。

3 從主畫面，導覽至：

Copy (複印) > Copy from (原稿尺寸) > Mixed Sizes (混合尺寸) > 

4 導覽到：

Copy to (複印目標) > Letter >  **> Copy It (開始複印)**

掃描器可以在掃描時識別不同的紙張尺寸，然後調整混合紙張尺寸比例，以符合所選取的紙張尺寸。

在紙張的正反面複印（雙面列印）

1 將原始文件載入自動送件器紙匣組件，載入時面朝上，短邊先進入自動送件器紙匣組件，或面朝下放在掃描器玻璃面板上。

請注意：

- 請不要將明信片、相片、小物件、專用透明投影膠片、相紙或細薄材質（如雜誌期刊剪報）載入自動送件器紙匣組件。請將這類物件放在掃描器玻璃面板上。
- 自動送件器指示燈會在適當載入紙張時亮起。

2 若要將文件載入自動送件器紙匣組件，請調整紙張導引夾。

3 從主畫面，導覽至：

Copy (複印) > Sides (Duplex) (單 (雙) 面) > 選取喜好的雙面列印方式

請注意：對於喜好的雙面列印方式，第一個數字代表原始文件的列印面；第二個數字代表複印文件的列印面。例如，如果雙面原始文件要進行雙面複印，請選取「2 sided to 2 sided」（雙面至雙面）。

4 觸控  **> Copy It (開始複印)**。

縮小或放大複印文件

複印文件的比例調整範圍為原始文件的 25% 到 400%。

- 1 將原始文件載入自動送件器紙匣組件，載入時面朝上，短邊先進入自動送件器紙匣組件，或面朝下放在掃描器玻璃面板上。

請注意：

- 請不要將明信片、相片、小物件、專用透明投影膠片、相紙或細薄材質（如雜誌期刊剪報）載入自動送件器紙匣組件。請將這類物件放在掃描器玻璃面板上。
- 自動送件器指示燈會在適當載入紙張時亮起。

- 2 若要將文件載入自動送件器紙匣組件，請調整紙張導引夾。

- 3 從主畫面，觸控 **Copy**（複印）。

- 4 從 **Scale**（調整比例）區，觸控  或 ，來增大或減小數值（每次增減 1%）。

在設定 **Scale**（調整比例）之後觸控「**Copy to**」（複印目標）或「**Copy from**」（原稿尺寸），可以手動方式將調整比例值改回 **Auto**（自動）。

請注意：出廠預設值是 **Auto**（自動）。此設定可配合您用來複印的紙張尺寸，自動調整原始文件的掃描影像。

- 5 觸控 **Copy It**（複印）。

調整複印品質

- 1 將原始文件載入自動送件器紙匣組件，載入時面朝上，短邊先進入自動送件器紙匣組件，或面朝下放在掃描器玻璃面板上。

請注意：

- 請不要將明信片、相片、小物件、專用透明投影膠片、相紙或細薄材質（如雜誌期刊剪報）載入自動送件器紙匣組件。請將這類物件放在掃描器玻璃面板上。
- 自動送件器指示燈會在適當載入紙張時亮起。

- 2 若要將文件載入自動送件器紙匣組件，請調整紙張導引夾。

- 3 從主畫面，導覽至：

Copy（複印）>**Content**（內容）

- 4 觸控最符合您所複印文件內容類型的按鈕。

- **Text**（文字）—適用於主要內容為文字或線條圖的原始文件。
- **Text/Photo**（文字/相片）—適用於內容參雜文字、圖形和相片的原始文件。
- **Photo**（相片）—適用於主要內容為相片或影像的原始文件。
- **Graphics**（圖形）—適用於主要內容為商用圖形（如圓餅圖、條狀圖和動畫）的原始文件。

- 5 觸控 。

- 6 觸控最符合您所複印文件內容來源的按鈕。

- **Color Laser**（彩色雷射列印文件）—適用於使用彩色雷射印表機列印的原始文件。
- **Inkjet**（噴墨列印文件）—適用於使用噴墨印表機列印的原始文件。
- **Magazine**（雜誌期刊）—適用於摘取自雜誌期刊的原始文件。

- **Press**（印刷文件）—適用於使用印刷機器列印的原始文件。
- **Black/White Laser**（黑白雷射列印文件）—適用於使用黑白雷射印表機列印的原始文件。
- **Photo/Film**（相片/底片）—適用於原始文件為沖洗底片而來的相片。
- **Newspaper**（報紙）—適用於摘取自報紙的原始文件。
- **Other**（其他）—適用於使用另類或不明印表機列印的原始文件。

7 觸控  >Copy It（開始複印）。

逐份列印份數

如果您要列印多重列印份數的文件，您可以選擇將複印文件當作一組來列印（逐份列印），或是將複印文件當作頁數群組來列印（非逐份列印）。



1 將原始文件載入自動送件器紙匣組件，載入時面朝上，短邊先進入自動送件器紙匣組件，或面朝下放在掃描器玻璃面板上。

請注意：

- 請不要將明信片、相片、小物件、專用透明投影膠片、相紙或細薄材質（如雜誌期刊剪報）載入自動送件器紙匣組件。請將這類物件放在掃描器玻璃面板上。
- 自動送件器指示燈會在適當載入紙張時亮起。

2 若要將文件載入自動送件器紙匣組件，請調整紙張導引夾。

3 從主畫面，導覽至：

Copy（複印）> 輸入列印份數 > **Collate**（逐份列印）> 選取喜好的頁面次序 >  > **Copy It**（開始複印）

在列印副本之間放置分隔頁

1 將原始文件載入自動送件器紙匣組件，載入時面朝上，短邊先進入自動送件器紙匣組件，或面朝下放在掃描器玻璃面板上。

請注意：

- 請不要將明信片、相片、小物件、專用透明投影膠片、相紙或細薄材質（如雜誌期刊剪報）載入自動送件器紙匣組件。請將這類物件放在掃描器玻璃面板上。
- 自動送件器指示燈會在適當載入紙張時亮起。

2 若要將文件載入自動送件器紙匣組件，請調整紙張導引夾。

3 從主畫面，導覽至：

Copy（複印）> **Advanced Options**（進階選項）> **Separator Sheets**（分隔頁）

請注意：將 **Collate**（逐份列印）設為「1,2,3 - 1,2,3」，即可在列印副本之間放置分隔頁。如果將 **Collate**（逐份列印）設為「1,1,1 - 2,2,2」，則分隔頁會加到複印工作的尾端。如需其他資訊，請參閱第 86 頁的「逐份列印份數」。

4 請選取下列其中一項：

- **Between Copies**（在列印副本之間）
- **Between Jobs**（在列印工作之間）
- **Between Pages**（在頁面之間）
- **Off**（關閉）

5 觸控  > **Copy It**（開始複印）。

將多頁複印在單張材質上

若要節省紙張，您可以將多頁文件的兩個或四個連續頁面，複印在單張紙張上。

請注意：

- 確認已將紙張尺寸設為 **Letter**、**Legal**、**A4** 或 **JIS B5**。
- 確認已將複印尺寸設為 **100%**。

1 將原始文件載入自動送件器紙匣組件，載入時面朝上，短邊先進入自動送件器紙匣組件，或面朝下放在掃描器玻璃面板上。

請注意：

- 請不要將明信片、相片、小物件、專用透明投影膠片、相紙或細薄材質（如雜誌期刊剪報）載入自動送件器紙匣組件。請將這類物件放在掃描器玻璃面板上。
- 自動送件器指示燈會在適當載入紙張時亮起。

2 若要將文件載入自動送件器紙匣組件，請調整紙張導引夾。

3 從主畫面，導覽至：

Copy（複印）>**Advanced Options**（進階選項）>**Paper Saver**（省紙功能）> 選取所要的輸出 >

 >**Copy It**（開始複印）

請注意：若 **Paper Saver**（省紙功能）設為 **Off**（關閉），便無法使用 **Print Page Borders**（列印頁面邊框）選項。

建立自訂複印工作

自訂複印工作或工作建置，可讓您將一組或多組原始文件結合成單一複印工作。您可以利用不同的工作參數，來掃描每組文件。若送出複印工作且啓用了 **Custom Job**（自訂工作），掃描器將使用指定的設定掃描第一組原始文件，然後使用相同或不同設定掃描下一組原始文件。

文件分組定義視掃描來源而定：

- 如果您在掃描器玻璃面板上掃描文件，則一組就是一個頁面。
- 如果您使用自動送件器來掃描多個頁面，則一組就是指所有掃描的頁面，直到自動送件器紙匣組件清空為止。
- 如果您使用自動送件器來掃描一個頁面，一組就是指一個頁面。

例如：

1 將原始文件載入自動送件器紙匣組件，載入時面朝上，短邊先進入自動送件器紙匣組件，或面朝下放在掃描器玻璃面板上。

請注意：

- 請不要將明信片、相片、小物件、專用透明投影膠片、相紙或細薄材質（如雜誌期刊剪報）載入自動送件器紙匣組件。請將這類物件放在掃描器玻璃面板上。
- 自動送件器指示燈會在適當載入紙張時亮起。

2 若要將文件載入自動送件器紙匣組件，請調整紙張導引夾。

3 從主畫面，導覽至：

Copy (複印) > Advanced Options (進階選項) > Custom Job (自訂工作) > On (開啓) >  > Copy It (開始複印)

請注意：當一組結束時，會出現掃描畫面。

4 請將下一份文件以面朝上且短邊在先的方式載入自動送件器紙匣組件，或是面朝下的方式放在掃描器玻璃面板上，然後觸控 **Scan from automatic feeder (從自動送件器進行掃描)** 或 **Scan from flatbed (從平台掃描)**。

請注意：必要時，請變更掃描工作設定。

5 若有其他文件需要掃描，請重複先前的步驟。或者，請觸控 **Finish the job (結束工作)**。

在複印文件上放置資訊

在頁面上放置頁首和頁尾

1 將原始文件載入自動送件器紙匣組件，載入時面朝上，短邊先進入自動送件器紙匣組件，或面朝下放在掃描器玻璃面板上。

請注意：



- 請不要將明信片、相片、小物件、專用透明投影膠片、相紙或細薄材質（如雜誌期刊剪報）載入自動送件器紙匣組件。請將這類物件放在掃描器玻璃面板上。
- 自動送件器指示燈會在適當載入紙張時亮起。

2 若要將文件載入「自動送件器」，請調整紙張導引夾。

3 從主畫面，導覽至：

Copy (複印) > Advanced Options (進階選項) > Header/Footer (頁首/頁尾) > 選取頁首或頁尾的擺放位置 > 選取您要的頁首或頁尾類型

4 依據選定的頁首或頁尾，輸入必要資訊，然後觸控 **Done (完成)**。

5 觸控 ，然後按下 。

在每一個頁面放置背景畫面訊息

背景畫面訊息可以放在每一頁上。訊息選項包括 **Urgent (急件)**、**Confidential (機密)**、**Copy (副本)**、**Custom (自訂)** 及 **Draft (草稿)**。

1 將原始文件載入自動送件器紙匣組件，載入時面朝上，短邊先進入自動送件器紙匣組件，或面朝下放在掃描器玻璃面板上。

請注意：

- 請不要將明信片、相片、小物件、專用透明投影膠片、相紙或細薄材質（如雜誌期刊剪報）載入自動送件器紙匣組件。請將這類物件放在掃描器玻璃面板上。
- 自動送件器指示燈會在適當載入紙張時亮起。

2 若要將文件載入自動送件器紙匣組件，請調整紙張導引夾。

3 從主畫面，導覽至：

Copy（複印） > Advanced Options（進階選項） > Overlay（背景畫面） > 選取背景畫面訊息 > Done（完成） > Copy It（開始複印）

取消複印工作

原始文件在自動送件器中時取消複印工作

當自動送件器開始處理文件時，請在印表機控制面板上觸控 **Cancel Job（取消工作）**。

正在使用掃描器玻璃面板來複印頁面時取消複印工作

從主畫面上，觸控 **Cancel Job（取消工作）**。

這時顯示幕上會出現 **Canceling（取消中）**。工作取消後，會顯示 **Copy（複印）** 畫面。

在頁面列印時取消複印工作

- 1 從印表機控制面板，觸控**取消工作** 或按下鍵台上的 **✖**。
- 2 觸控您要取消的工作，然後觸控**刪除所選工作**。

請注意：若您按下鍵台上的 **✖**，這時請觸控**恢復**以返回主畫面。

瞭解複印選項

Copy from（原稿尺寸）

此選項將開啓一個畫面，供您選取原始文件的紙張尺寸。

- 請觸控與原始文件相符的紙張尺寸。
- 若要複印內含混合紙張尺寸但寬度相同的原始文件，請觸控 **Mixed Sizes（混合尺寸）**。
- 若要將印表機設為自動偵測原始文件的尺寸，請觸控 **Auto Size Sense（自動感應紙張尺寸）**。



Copy to (複印目標)

此選項會開啓一個畫面，您可以在該畫面中輸入用來列印複印文件的紙張尺寸和類型。

- 觸控與所載入紙張相符的紙張尺寸和類型。
- 若「Copy From」(原稿尺寸)和「Copy To」(複印目標)的設定不同，印表機會自動配合差異來調整 Scale (比例) 設定。
- 若作為複印目標的紙張類型或尺寸未載入其中一個送紙匣，請觸控 **Manual Feeder** (手動輔助式送紙器)，然後將紙張手動載入多功能送紙器。
- 若「Copy to」(複印目標)設定為 **Auto Size Match** (自動調整紙張尺寸功能)，每份複印文件都會符合原始文件的紙張尺寸。若未將相符的紙張尺寸放入其中一個送紙匣中，便會出現 **Paper size not found** (找不到紙張尺寸)，同時會看到提示，要求您在送紙匣或多用途送紙器中載入紙張。

Scale (比例)

此選項可讓您依 25% 到 400% 的比例，調整原始文件的大小。您也可以設定自動調整比例。

- 若您要複印至不同的紙張尺寸，例如從 **Legal** 尺寸複印至 **Letter** 尺寸紙張，設定「Copy from」(原稿尺寸)及「Copy to」(複印目標)的紙張尺寸後，可自動調整掃描影像，以符合複印文件的紙張尺寸。
- 若要增大或減小 1% 的值，請在印表機控制面板上觸控  或 。若要繼續增大或減小該值，請按住按鈕兩秒鐘或更久。

Darkness (明暗度)

此選項可讓您調整複印文件相對於原始文件所呈現的明暗度。

Sides (Duplex) (單(雙)面)

此選項可讓您從單面或雙面原始文件製作單面或雙面複印文件。

Collate (逐份列印)

此選項可在列印多重份數的文件時，使列印工作的各頁面依序堆疊。

Copies (份數)

此選項可讓您設定要列印的份數。

Content (內容)

此選項可讓您設定原始文件的類型和來源。

從下列內容類型選取選項：

- **Text** (文字) — 適用於主要內容為文字或線條圖的原始文件。
- **Text/Photo** (文字/相片) — 適用於內容參雜文字、圖形和相片的原始文件。
- **Photo** (相片) — 適用於主要內容為相片或影像的原始文件。
- **Graphics** (圖形) — 適用於主要內容為商用圖形(如圓餅圖、條狀圖和動畫)的原始文件。

從下列內容來源選取選項：

- **Color Laser**（彩色雷射列印文件）—適用於使用彩色雷射印表機列印的原始文件。
- **Inkjet**（噴墨列印文件）—適用於使用噴墨印表機列印的原始文件。
- **Magazine**（雜誌期刊）—適用於摘取自雜誌期刊的原始文件。
- **Brochure**（小冊子）—適用於摘取自小冊子的原始文件。
- **Black/White Laser**（黑白雷射列印文件）—適用於使用黑白雷射印表機列印的原始文件。
- **Photo/Film**（相片/底片）—適用於原始文件為沖洗底片而來的相片。
- **Newspaper**（報紙）—適用於摘取自報紙的原始文件。
- **Other**（其他）—適用於使用另類或不明印表機列印的原始文件。

Save As Shortcut（另存為快捷鍵）

此選項可讓您利用指定快捷鍵號碼的方式，儲存現有的設定。

使用進階選項

請從下列設定中選取選項：

- **增強影像**—此選項可讓您在掃描文件前，調整下列設定：「背景移除」、「色彩平衡」、「濾除色彩」、「對比」、「JPEG 品質」、「鏡像」、「反白影像」、「邊對邊掃描」、「陰影細部」及「清晰度」。
- **自訂工作**—此選項可將多份掃描工作合併成單一工作。
- **消除邊界**—此選項可移除文件周邊的污漬或標記。您可以選擇在紙張四邊周圍移除相同的範圍，或挑選特定的邊緣來清除。「消除邊界」會清除所選範圍內的一切內容，掃描文件的該部分將不會留下任何內容。
- **傳輸日誌**—此選項可列印傳輸日誌或列印傳輸錯誤日誌。
- **調整自動送件器歪斜**—此選項可修正由自動送件器紙匣組件送來的稍微歪斜掃描影像。

請注意：此選項只適用於選定的印表機型號。

以電子郵件寄送

自動送稿器 (ADF)	掃描器玻璃面板
 <p>「自動送稿器」適用於多頁的文件。</p>	 <p>掃描器玻璃面板適用於單一頁面、小物件（如明信片或相片）、專用透明投影膠片、相紙或薄磅材質（例如：雜誌期刊剪報）。</p>

您可以藉由多種方式，使用本印表機將掃描文件以電子郵件傳送給一位或多位收件人。您可以輸入電子郵件位址、使用快捷鍵號碼，或使用通訊錄。

設定印表機電子郵件功能

設定電子郵件功能

1 開啓 Web 瀏覽器，然後在位址欄位中輸入印表機 IP 位址。

請注意：

- 在印表機主畫面上檢視印表機 IP 位址。IP 位址會以四組以英文句點隔開的號碼呈現，例如：123.123.123.123。
- 若您正在使用 Proxy 伺服器，請暫時停用，才能正確載入網頁。

2 按一下 **Settings**（設定）>**E-mail/FTP Settings**（電子郵件/FTP 設定）>**E-mail Settings**（電子郵件設定）。

3 輸入適當資訊，然後按一下 **Submit**（提出）。

配置電子郵件設定

1 開啓 Web 瀏覽器，然後在位址欄位中輸入印表機 IP 位址。

請注意：

- 在印表機主畫面上檢視印表機 IP 位址。IP 位址會以四組以英文句點隔開的號碼呈現，例如：123.123.123.123。

- 若您正在使用 Proxy 伺服器，請暫時停用，才能正確載入網頁。
- 2 按一下 **Settings** (設定) > **E-mail/FTP Settings** (電子郵件/FTP 設定) > **E-mail Settings** (電子郵件設定)。
 - 3 輸入適當資訊，然後按一下 **Submit** (提出)。

建立電子郵件快捷鍵

使用 **Embedded Web Server** (內嵌式 **Web** 伺服器) 建立電子郵快捷鍵

- 1 開啓 Web 瀏覽器，然後在位址欄位中輸入印表機 IP 位址。
請注意：
 - 在印表機主畫面上檢視印表機 IP 位址。IP 位址會以四組以英文句點隔開的號碼呈現，例如：123.123.123.123。
 - 若您正在使用 Proxy 伺服器，請暫時停用，才能正確載入網頁。
- 2 按一下 **Settings** (設定)。
- 3 從 **Other Settings** (其他設定) 直欄，按一下 **Manage Shortcuts** (管理快捷鍵) > **E-mail Shortcut Setup** (電子郵件快捷鍵設定)。
- 4 輸入唯一的電子郵件收件人名稱，接著輸入電子郵件位址。若要輸入多個位址，請以半形逗點區隔各個位址。
- 5 按一下 **Add** (新增)。

利用印表機控制面板建立電子郵件快捷鍵

- 1 從主畫面，導覽至：
E-mail (電子郵件) > **Recipient** (收件人) > 輸入電子郵件位址
若要建立收件人群組，請觸控 **Next address** (下一個位址)，接著輸入下一個收件人的電子郵件位址。
- 2 觸控 **Subject** (主旨)，輸入電子郵件主旨，然後觸控 **Done** (完成)。
- 3 觸控 **Message** (訊息)，輸入您的訊息，然後觸控 **Done** (完成)。
- 4 調整電子郵件設定。
請注意：若是在建立電子郵件快捷鍵後變更設定，就不會儲存這些設定。
- 5 觸控 。
- 6 對快捷鍵輸入一個唯一的名稱，然後觸控 **Done** (完成)。
- 7 驗證快捷鍵名稱是否正確，然後觸控 **OK** (確定)。
若快捷鍵名稱不正確，請觸控 **Cancel** (取消)，然後重新輸入資訊。

請注意：

- 快捷鍵名稱會出現在印表機主畫面的 **E-mail Shortcuts** (電子郵件快捷鍵) 圖示中。
- 當您要使用相同設定，以電子郵件寄送其他文件時，您便可使用快捷鍵。

以電子郵件寄送文件

您可以藉由多種方式，使用本印表機將掃描文件以電子郵件傳送給一位或多位收件人。您可以輸入電子郵件位址、使用快捷鍵號碼，或使用通訊錄。您也可以從印表機主畫面，使用「多點傳送」或「我的快捷鍵」應用程式。如需其他資訊，請參閱第 20 頁的「[啟動主畫面應用程式](#)」。

利用印表機控制面板傳送電子郵件

- 1 將原始文件載入自動送件器紙匣組件，載入時面朝上，短邊先進入自動送件器紙匣組件，或面朝下放在掃描器玻璃面板上。

請注意：

- 請不要將明信片、相片、小物件、專用透明投影膠片、相紙或細薄材質（如雜誌期刊剪報）載入自動送件器紙匣組件。請將這類物件放在掃描器玻璃面板上。
- 自動送件器指示燈會在適當載入紙張時亮起。

- 2 若要將文件載入自動送件器紙匣組件，請調整紙張導引夾。

請注意：若要避免影像遭到裁切，請確認原始文件的尺寸與複印紙張尺寸相同。

- 3 從主畫面，導覽至：

E-mail（電子郵件）>Recipient(s）（收件人）

- 4 輸入電子郵件位址，或使用鍵台按下 #，然後輸入快捷鍵號碼。

請注意：

- 若要輸入其他收件人，請觸控 **Next address（下一個位址）**，然後輸入您要新增的位址或快捷鍵號碼。
- 您也可以利用通訊錄，輸入電子郵件位址。

- 5 觸控 **Done（完成）>Send It（開始傳送）**。

利用快捷鍵號碼傳送電子郵件

- 1 將原始文件載入自動送件器紙匣組件，載入時面朝上，短邊先進入自動送件器紙匣組件，或面朝下放在掃描器玻璃面板上。

請注意：

- 請不要將明信片、相片、小物件、專用透明投影膠片、相紙或細薄材質（如雜誌期刊剪報）載入自動送件器紙匣組件。請將這類物件放在掃描器玻璃面板上。
- 自動送件器指示燈會在適當載入紙張時亮起。

- 2 若要將文件載入自動送件器紙匣組件，請調整紙張導引夾。

- 3 按下 #，然後使用鍵台輸入快捷鍵號碼，接著觸控 。

請注意：若要輸入其他收件人，請觸控 **Next address（下一個位址）**，然後輸入您要新增的位址或快捷鍵號碼。

- 4 觸控 **Send It（開始傳送）**。

利用通訊錄傳送電子郵件

- 1 將原始文件載入自動送件器紙匣組件，載入時面朝上，短邊先進入自動送件器紙匣組件，或面朝下放在掃描器玻璃面板上。

請注意：

- 請不要將明信片、相片、小物件、專用透明投影膠片、相紙或細薄材質（如雜誌期刊剪報）載入自動送件器紙匣組件。請將這類物件放在掃描器玻璃面板上。
- 自動送件器指示燈會在適當載入紙張時亮起。

- 2 若要將文件載入自動送件器紙匣組件，請調整紙張導引夾。

- 3 從主畫面，導覽至：

E-mail（電子郵件） > Recipient(s)（收件人） >  > 輸入收件人名稱 > Search（搜尋）

- 4 觸控收件人名稱。

請注意：若要輸入其他收件人，請觸控 **Next address（下一個位址）**，然後輸入您要新增的位址或快捷鍵號碼，或者，您也可以搜尋通訊錄。

- 5 觸控 **Done（完成）**。

自訂電子郵件設定

新增電子郵件主旨與訊息資訊

- 1 將原始文件載入自動送件器紙匣組件，載入時面朝上，短邊先進入自動送件器紙匣組件，或面朝下放在掃描器玻璃面板上。

請注意：

- 請不要將明信片、相片、小物件、專用透明投影膠片、相紙或細薄材質（如雜誌期刊剪報）載入自動送件器紙匣組件。請將這類物件放在掃描器玻璃面板上。
- 自動送件器指示燈會在適當載入紙張時亮起。

- 2 若要將文件載入自動送件器紙匣組件，請調整紙張導引夾。

- 3 從主畫面，導覽至：

E-mail（電子郵件） > Recipient(s)（收件人） > 輸入電子郵件位址 > Done（完成）

- 4 觸控 **Subject（主旨）**，輸入電子郵件主旨，然後觸控 **Done（完成）**。

- 5 觸控 **Message（訊息）**，輸入您的訊息，然後觸控 **Done（完成）**。

變更輸出檔類型

- 1 將原始文件載入自動送件器紙匣組件，載入時面朝上，短邊先進入自動送件器紙匣組件，或面朝下放在掃描器玻璃面板上。

請注意：

- 請不要將明信片、相片、小物件、專用透明投影膠片、相紙或細薄材質（如雜誌期刊剪報）載入自動送件器紙匣組件。請將這類物件放在掃描器玻璃面板上。

- 自動送件器指示燈會在適當載入紙張時亮起。
- 2 若要將文件載入自動送件器紙匣組件，請調整紙張導引夾。
 - 3 從主畫面，導覽至：
E-mail（電子郵件） > Recipient(s)（收件人） > 輸入電子郵件位址 > Done（完成） > Send as（傳送為：）
 - 4 觸控要傳送的檔案類型相對應的按鈕。
 - **PDF**—將多頁建置成一個檔案。
 - **加密 PDF**—建立加密 PDF 檔，以防止未經授權存取檔案內容。
 - **TIFF**—建立多個檔案或單一檔案。如果 **Embedded Web Server（內嵌式 Web 伺服器）** 上 **Settings（設定）** 功能表中的 **Multi-page TIFF（縮版併印 TIFF）** 呈關閉狀態，則 **TIFF** 會將每一頁存成一個檔案。其檔案大小通常大於等同的 **JPEG**。
 - **JPEG**—針對原始文件的每一頁分別建立並附加個別的檔案，可用大部分的 **Web 瀏覽器** 及圖形程式來檢視這類檔案。
 - **XPS**—將多頁建立成單一的 **XML Paper Specification (XPS)** 檔，可用 **Internet Explorer 主控的檢視器** 及 **.NET Framework** 來檢視，也可下載其他廠商的獨立檢視器，來檢視這類檔案。
 - 5 觸控  **>Send It（開始傳送）**。
- 請注意：**若您先前選取了 **Secure PDF（加密 PDF）**，系統會提示您輸入兩次您的密碼。

取消電子郵件

- 如果您使用自動送件器，請在 **Scanning（掃描中）** 顯示時，觸控 **Cancel Job（取消工作）**。
- 如果您使用掃描器玻璃面板，請在 **Scanning（掃描中）** 或 **Scan the Next Page/Finish the Job（掃描下一頁/結束工作）** 顯示時，觸控 **Cancel Job（取消工作）**。

瞭解電子郵件選項

Recipient(s)（收件人）

此選項可讓您輸入電子郵件的收件人。您可以輸入多個電子郵件位址。

Subject（主旨）

此選項可讓您輸入電子郵件的主旨行。

Message（訊息）

此選項可讓您輸入要隨同掃描附件一併傳送的訊息。

檔名

此選項可讓您自訂附件的檔名。

Original Size (原始尺寸)

此選項可讓您設定要以電子郵件寄送的文件之紙張尺寸。若 **Original Size (原始尺寸)** 設定為 **Mixed Sizes (混合尺寸)**，則可掃描內含混合紙張尺寸 (**Letter** 和 **Legal** 尺寸頁面) 的原始文件。

Darkness (明暗度)

此選項可讓您調整掃描文件相對於原始文件所呈現的明暗度。

Resolution (解析度)

此選項可讓您調整電子郵件的輸出品質。提高影像解析度，會增加電子郵件的檔案大小，也會延長掃描原始文件時所需的時間。降低影像解析度可減少檔案的大小。

Send As (傳送為：)

此選項可讓您設定掃描影像的輸出類型。

請選取下列其中一項：

- **PDF**—使用此選項可將多頁建置成一個檔案。
請注意：出廠預設值是 PDF。
- **Secure PDF (加密 PDF)**—使用此選項可建立加密 PDF 檔，以防止未經授權存取檔案內容。
- **TIFF**—使用此選項可建立多個檔案或單一檔案。如果 **Embedded Web Server (內嵌式 Web 伺服器)** 上 **Settings (設定)** 功能表中的 **Multi-page TIFF (縮版併印 TIFF)** 呈關閉狀態，則 TIFF 會將每一頁存成一個檔案。其檔案大小通常大於等同的 JPEG。
- **JPEG**—使用此選項可針對原始文件的每一頁，分別建立並附加個別的檔案。
- **XPS**—使用此選項可將多頁建置成一個 XPS 檔。

Content (內容)

此選項可讓您設定原始文件的類型和來源。

從下列內容類型選取選項：

- **Text (文字)**—適用於主要內容為文字或線條圖的原始文件。
- **Text/Photo (文字/相片)**—適用於內容參雜文字、圖形和相片的原始文件。
- **Photo (相片)**—適用於主要內容為相片或影像的原始文件。
- **Graphics (圖形)**—適用於主要內容為商用圖形 (如圓餅圖、條狀圖和動畫) 的原始文件。

從下列內容來源選取選項：

- **Color Laser (彩色雷射列印文件)**—適用於使用彩色雷射印表機列印的原始文件。
- **Inkjet (噴墨列印文件)**—適用於使用噴墨印表機列印的原始文件。
- **Magazine (雜誌期刊)**—適用於摘取自雜誌期刊的原始文件。
- **Brochure (小冊子)**—適用於摘取自小冊子的原始文件。
- **Black/White Laser (黑白雷射列印文件)**—適用於使用黑白雷射印表機列印的原始文件。
- **Photo/Film (相片/底片)**—適用於原始文件為沖洗底片而來的相片。

- **Newspaper (報紙)** —適用於摘取自報紙的原始文件。
- **Other (其他)** —適用於使用另類或不明印表機列印的原始文件。

Page Setup (頁面設定)

此選項可讓您變更下列設定：

- **Sides (Duplex) (單(雙)面)** —此選項可指定原始文件為單面列印或雙面列印。此選項可同時指示需要掃描哪些部分來併入電子郵件。
- **Orientation (列印方向)** —此選項可指定原始文件的列印方向，然後變更 **Sides (Duplex) (單(雙)面)** 和 **Binding (裝訂)** 設定，使其符合列印方向。
- **Binding (裝訂)** —此選項可指定原始文件是採用長邊裝訂，還是採用短邊裝訂。

Scan Preview (掃描預覽)

此選項可讓您在第一頁影像併入電子郵件之前，先檢視該影像。掃描第一頁時，掃描程序會暫停，且畫面上會出現預覽影像。

請注意：印表機必須先安裝可運作的硬碟，才會顯示此選項。

使用進階選項

請從下列設定中選取選項：

- **增強影像** —此選項可讓您在以電子郵件寄送文件前，調整下列設定：「背景移除」、「色彩平衡」、「濾除色彩」、「對比」、「JPEG 品質」、「鏡像」、「反白影像」、「邊對邊掃描」、「陰影細部」及「清晰度」。
- **自訂工作** —此選項可將多份掃描工作合併成單一工作。
- **消除邊界** —此選項可移除文件周邊的污漬或標記。您可以選擇在紙張四邊周圍移除相同的範圍，或挑選特定的邊緣來清除。「消除邊界」會清除所選範圍內的一切內容，掃描文件的該部分將不會留下任何內容。
- **傳輸日誌** —此選項可列印傳輸日誌或列印傳輸錯誤日誌。
- **調整自動送件器歪斜** —此選項可修正由自動送件器紙匣組件送來的稍微歪斜掃描影像。

請注意：此選項只適用於選定的印表機型號。

傳真

請注意：並非所有印表機機種都提供傳真功能。

自動送稿器 (ADF)	掃描器玻璃面板
 <p>「自動送稿器」適用於多頁的文件。</p>	 <p>掃描器玻璃面板適用於單一頁面、小物件（如明信片或相片）、專用透明投影膠片、相紙或薄磅材質（例如：雜誌期刊剪報）。</p>

設定印表機傳真功能

⚠ 請當心—有觸電的危險：請勿在雷雨天氣使用傳真功能。請勿於雷雨天氣時安裝本產品或連接電子產品或電纜，例如：傳真機特性、電源線或電話。

請注意：

- 下列連線方式只適用於選定國家或地區。
- 印表機起始設定期間，請取消選取傳真功能勾選框以及其他您要在稍後設定的功能，然後按下**繼續**。
- 若傳真功能已啓用但未完全設定，指示燈可能會閃爍紅色。

警告—潛在損害：正當傳送或接收傳真時，請勿碰觸電纜或印表機上所標示的區域。



起始傳真設定

許多國家和地區都會要求外送傳真之每個傳輸頁的頂端或底端邊距，或是在第一頁傳輸頁面中，必須包含下列資訊：傳真名稱（傳送該訊息的商業團體、其他實體或個人之識別名稱），以及傳真號碼（傳送該傳真的商業團體、其他實體或個人之傳真機電話號碼）。

若要輸入您的傳真設定資訊，請使用印表機控制面板，或使用瀏覽器來存取 **Embedded Web Server**（內嵌式 Web 伺服器），然後進入 **Settings**（設定）功能表。

請注意：如果沒有 TCP/IP 環境，您必須利用印表機控制面板，來輸入您的傳真設定資訊。

使用印表機控制面板來設定傳真

印表機電源首次關閉時，會出現一系列的起始畫面。若印表機具備傳真功能，則會出現 **Fax Name**（傳真名稱）和 **Fax Number**（傳真號碼）畫面。

- 1 當 **Fax Name**（傳真名稱）畫面出現時，請執行以下各項：
 - a 輸入要列印在所有外送傳真上的名稱。
 - b 輸入傳真名稱，然後觸控 **Submit**（提出）。
- 2 當 **Fax Number**（傳真號碼）畫面出現時，請輸入傳真號碼，然後觸控 **Submit**（提出）。

使用 **Embedded Web Server**（內嵌式 Web 伺服器）來設定傳真

- 1 開啓 Web 瀏覽器，然後在位址欄位中輸入印表機 IP 位址。

請注意：

- 在印表機主畫面上檢視印表機 IP 位址。IP 位址會以四組以英文句點隔開的號碼呈現，例如：
123.123.123.123。
- 若您正在使用 Proxy 伺服器，請暫時停用，才能正確載入網頁。

- 2 按一下 **Settings**（設定）>**Fax Settings**（傳真設定）>**Analog Fax Setup**（類比傳真設定）。
- 3 在 **Fax Name**（傳真名稱）欄位中，輸入要列印在所有外送傳真上的名稱。
- 4 在 **Fax Number**（傳真號碼）欄位中，輸入印表機傳真號碼。
- 5 按一下 **Submit**（提出）。

選擇傳真連線

情況 1：標準電話線

安裝步驟 1：將印表機連接到專用傳真線路

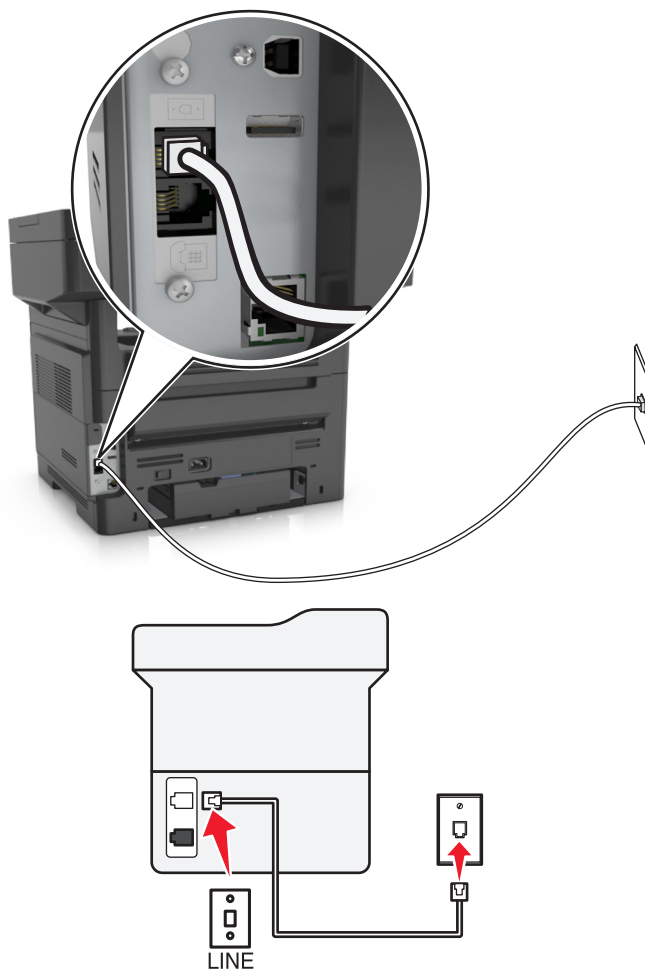

若要連接：

- 1 將印表機隨附電話線的一端連接到印表機的  連接埠。
- 2 將電話線的另一端，連接到作用中的壁式類比插座。



本安裝提示：

- 您可將印表機設為自動接收傳真（Auto Answer（自動應答）設為 On（開啓））或手動接收傳真（Auto Answer（自動應答）設為 Off（關閉））。
- 若要自動接收傳真（Auto Answer（自動應答）設為 On（開啓）），請將印表機設為於您所設響鈴次數時接聽。

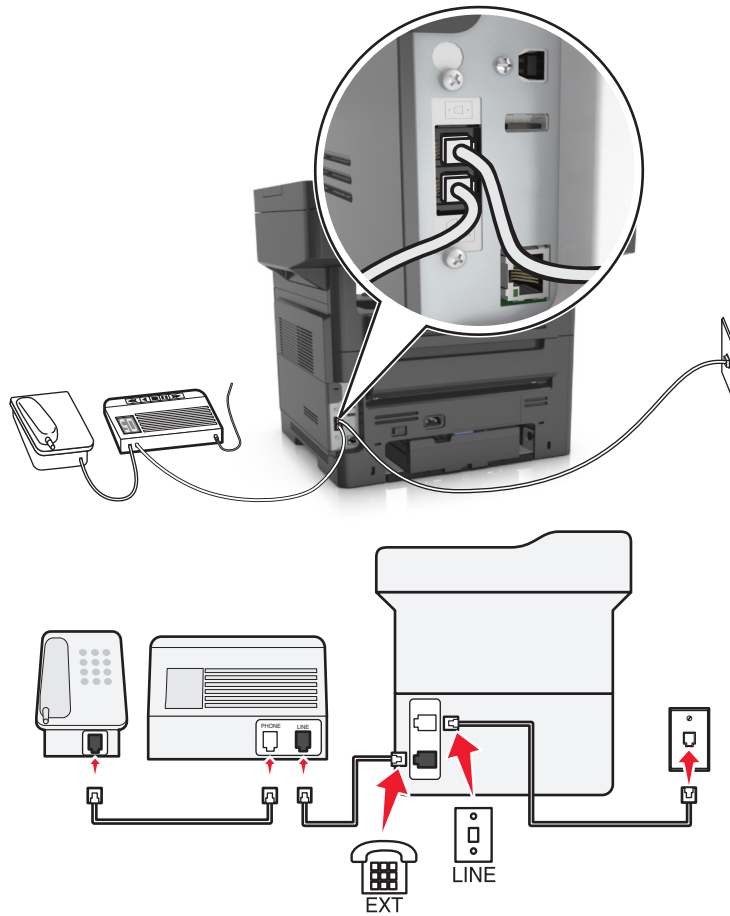
**安裝步驟 2：印表機與答錄機共用同一條線路
連接到相同的壁式電話插座**



若要連接：

- 1 將印表機隨附電話線的一端連接到印表機的  連接埠。
- 2 將電話線的另一端，連接到作用中的壁式類比插座。
- 3 將答錄機連接到印表機的  連接埠。

連接到不同的壁式電話插座

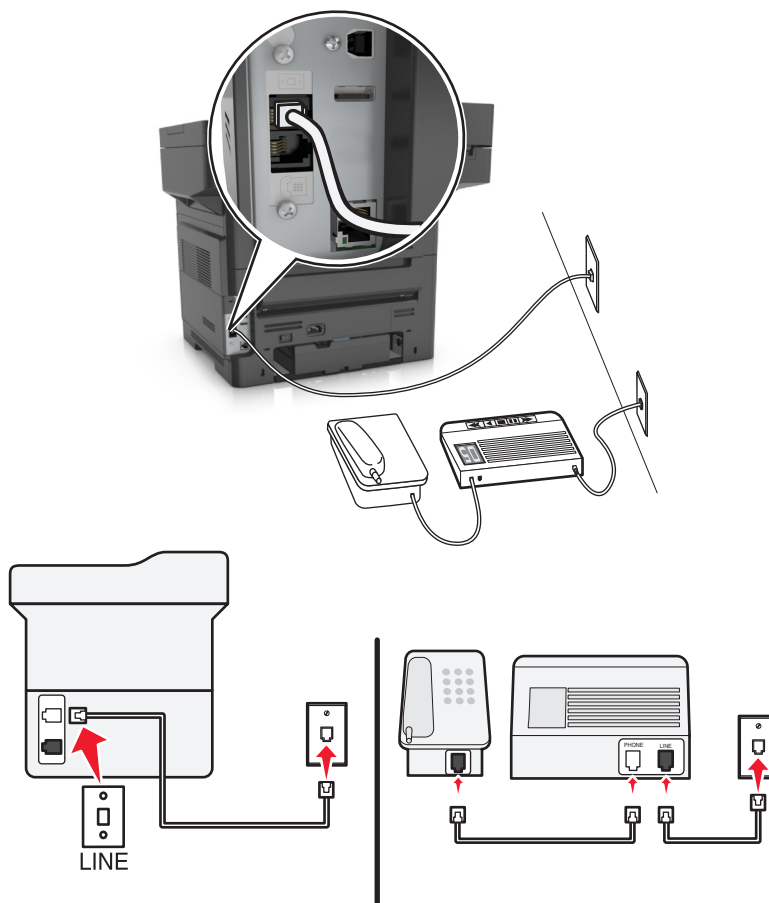



若要連接：

- 1 將印表機隨附電話線的一端連接到印表機的  連接埠。
- 2 將電話線的另一端，連接到作用中的壁式類比插座。

本安裝提示：

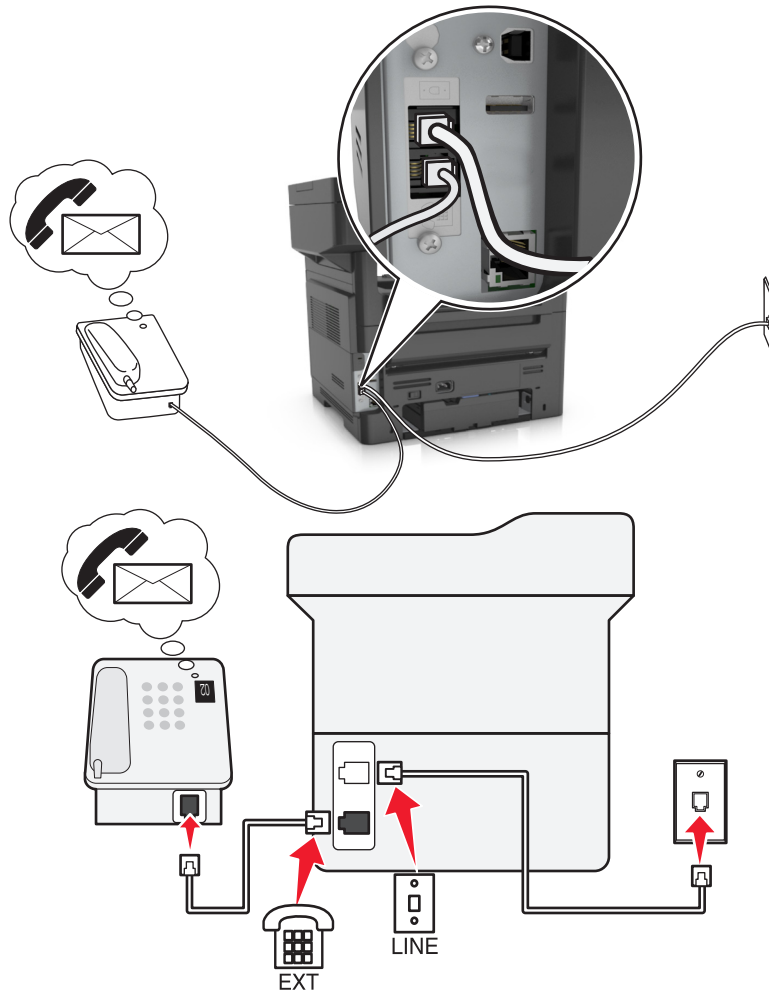
- 若線路上只有一個電話號碼，則您必須將印表機設為自動接收傳真（**Auto Answer**（自動應答）設為 **On**（開啓））。
- 將印表機設為於答錄機響鈴兩次接聽來電後再接聽來電。例如，若答錄機於響鈴四次後接聽來電，則請將印表機設為於響鈴六次後再接聽來電。採用此方式，會先由答錄機接聽來電，再由印表機接收語音來電。若來電為傳真，則印表機會偵測到線路上的傳真信號，然後接聽來電。
- 若您有訂購電話公司提供的特殊響鈴服務，請確認已為印表機設定正確的響鈴型式。否則，即使您將印表機設為自動接收傳真，印表機還是無法接收傳真。

安裝步驟 3：印表機與有訂購語音信箱服務的電話機共用線路**若要連接：**

- 1 將印表機隨附電話線的一端連接到印表機的  連接埠。
- 2 將電話線的另一端，連接到作用中的壁式類比插座。
- 3 將電話機連接到印表機的  連接埠。

本安裝提示：

- 本安裝最適合用於有訂購特殊響鈴服務的情況。若有訂購特殊響鈴服務，請確認已為印表機設定正確的響鈴型式。否則，即使您將印表機設為自動接收傳真，印表機還是無法接收傳真。
 - 若線路上只有一個電話號碼，則您必須將印表機設為手動接收傳真（**Auto Answer**（自動應答）設為 **Off**（關閉））。
- 當您接聽電話並聽到傳真音時，只要在電話機上按下 ***9*** 或手動回應碼，即可接收傳真。
- 您也可將印表機設為自動接收傳真（**Auto Answer**（自動應答）設為 **On**（開啓）），不過，當您要等待傳真時，您必須關閉語音信箱服務。此設定最適用於語音信箱使用次數多於傳真次數的情況。

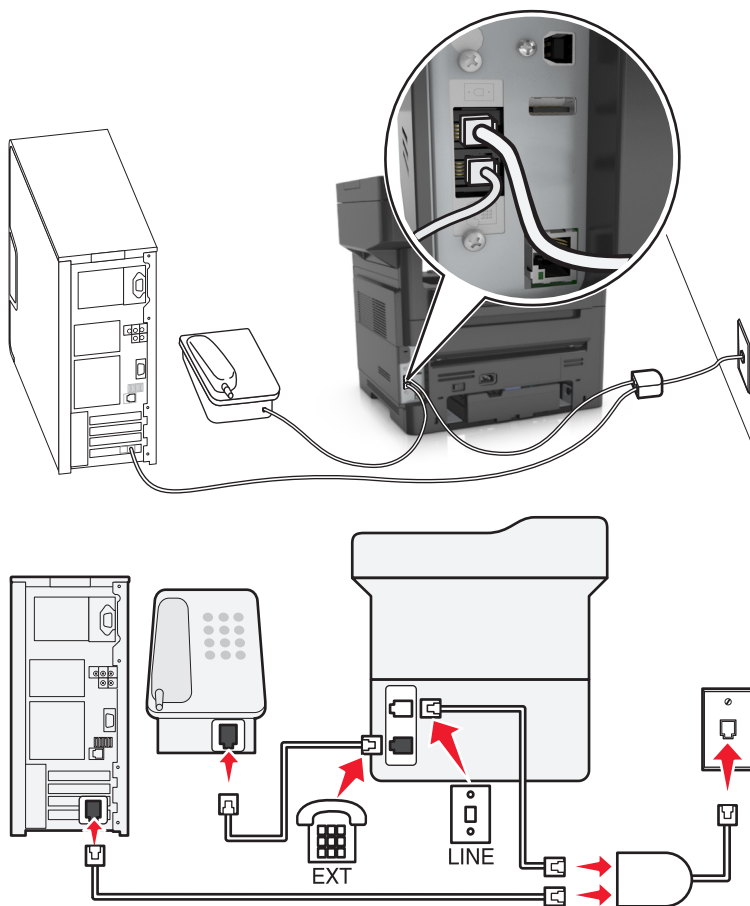

情況 2：數位用戶線路 (DSL)



「數位用戶線路」可將普通電話線路分成兩個頻道：語音和網際網路。電話和傳真信號透過語音頻道傳輸，網際網路信號則藉由另一個頻道傳輸。採用此方式，可讓類比語音來電（包括傳真）與數位網際網路存取共用同一條線路。

若要降低這兩個頻道之間的干擾並確保連線品質，您必須在您的網路中安裝類比裝置（傳真機、電話機、答錄機）適用的 **DSL 濾波器**。上述干擾會導致電話雜音和靜電干擾、印表機無法進行傳真或傳真品質不佳，以及電腦網際網路連線速度變慢。



若要為印表機安裝濾波器：

- 1 將 **DSL 濾波器** 的線路連接埠連接到壁式電話插座。
- 2 將印表機隨附電話線的一端連接到印表機的  連接埠。將電話線的另一端連接到 **DSL 濾波器** 上的電話連接埠。
- 3 若要繼續利用電腦進行網際網路存取，請將電腦連接到 **DSL 濾波器** 上的 **DSL HPN** 連接埠。
- 4 若要將電話機連接到印表機，請移除印表機  連接埠中所有已安裝的連結器插頭，然後將電話機連接到連接埠。

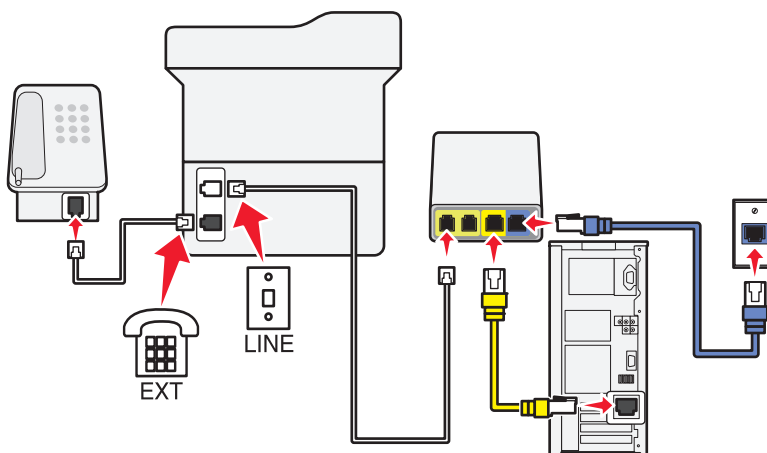
方案 3：VoIP 電話服務



若要連接：

- 1 將電話線的一端連接到印表機的  連接埠。
- 2 將電話線的另一端連接到 VoIP 轉接器上標示為**電話線路 1** 或**電話連接埠**的連接埠。
標示為**電話線路 2** 或**傳真連接埠**的連接埠並非總是作用中。如果您要啟動第二個電話連接埠，可能需要額外付費給 VoIP 供應商。
- 3 從印表機的  連接埠拔下防護插頭，然後將電話連接到該連接埠。

此設定的提示：

- 若要確定 VoIP 轉接器上的電話連接埠是否作用中，請將類比電話插入此電話連接埠，然後聆聽撥號音。如果您聽到撥號音，表示連接埠是作用中。
- 如果裝置需要兩個電話連接埠，但您不要額外付費，請勿將印表機插入第二個電話連接埠。您可以使用電話分線器。請將電話分線器插入**電話線路 1** 或**電話連接埠**，然後將印表機和電話插入分線器。
確定您使用電話分線器，而不是線路分線器。若要確定您是否使用正確的分線器，請將類比電話插入此分線器，然後聆聽撥號音。

情況 4：透過電纜線路供應商提供的數位電話服務

安裝步驟 1：將印表機直接連接至電纜數據機

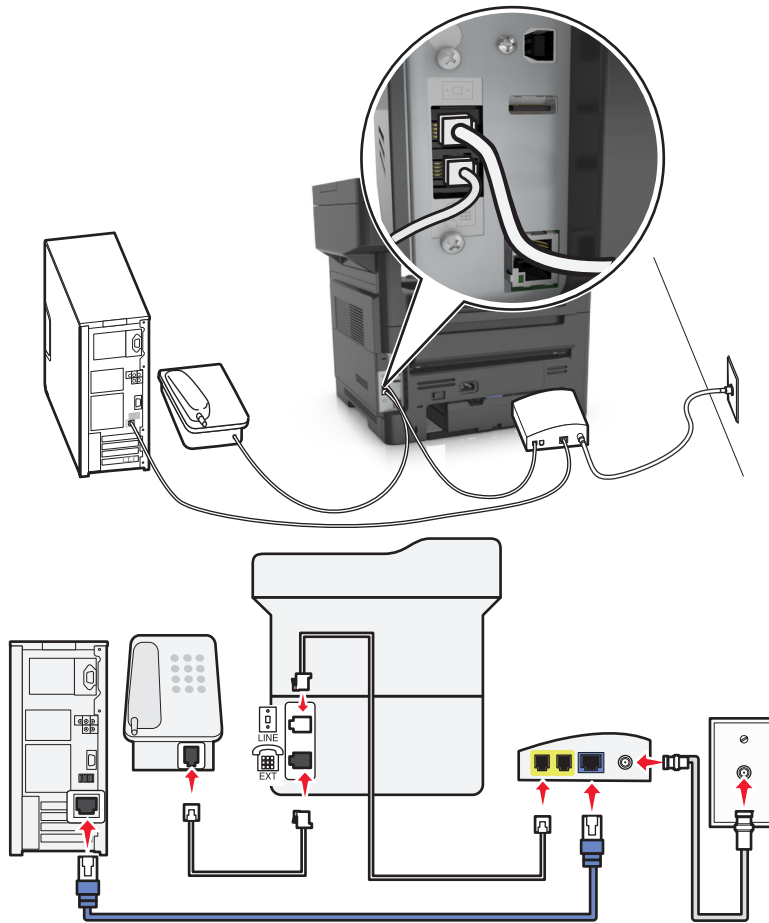

- 1 將印表機隨附電話線的一端連接到印表機的  連接埠。
- 2 將電話線的另一端連接到電纜數據機上標示著 **Phone Line 1（電話線 1）** 或 **Phone Port（電話連接埠）** 的連接埠。

請注意：標示為 **Phone Line 2（電話線 2）** 或 **Fax Port（傳真連接埠）** 的連接埠並非永遠在作用中。VoIP 供應商可能會針對第二個電話連接埠的啓用收取額外費用。



- 3 將類比電話機連接到印表機的  連接埠。

請注意：

- 若要確認電纜數據機上的電話連接埠在作用中，請將類比電話連接到電話連接埠，然後聽聽看有沒有撥號音。若聽得到撥號音，表示連接埠在作用中。
- 若您的裝置需要兩個電話連接埠，但您不想支付額外費用，則請勿將印表機連接到第二個電話連接埠。您可使用電話分線器。先將電話分線器連接到 **Phone Line 1（電話線 1）** 或 **Phone Port（電話連接埠）**，再將印表機和電話機連接到分線器。
- 確認您使用的是電話分線器，而不是線路分線器。若要確認所使用的是正確的分線器，請將類比電話連接到該分線器，然後聽聽看有沒有撥號音。

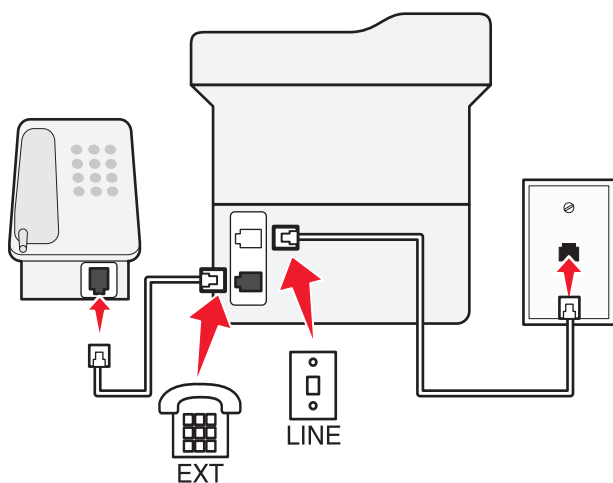
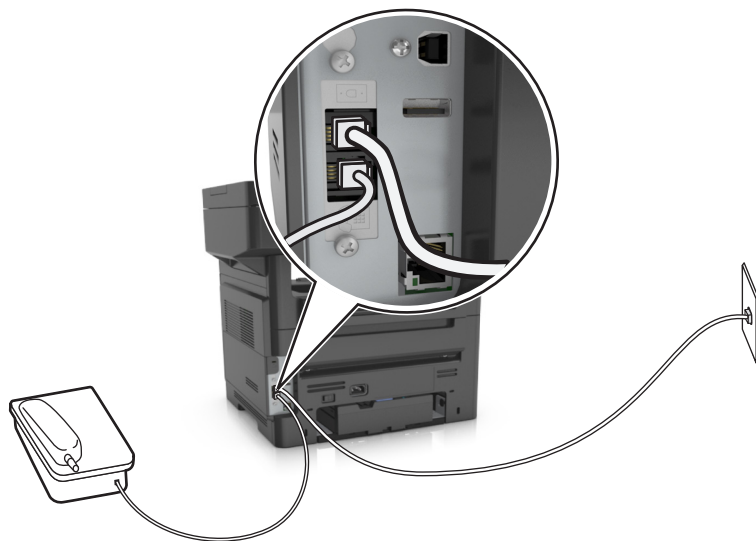
安裝步驟 2：將印表機連接到壁式電話插座，並將電纜數據機安裝在裝置所在處的另一位置





- 1 將印表機隨附電話線的一端連接到印表機的  連接埠。
- 2 將電話線的另一端，連接到作用中的壁式類比電話插座。
- 3 將類比電話機連接到印表機的  連接埠。

情況 5：備有不同壁式電話插座和插頭的國家或地區

某些國家或地區所具備的壁式電話插座接頭類型，可能與印表機隨附的接頭類型不同。大部分的國家或地區所採用的標準壁式電話插座都是 RJ-11。您的印表機隨附 RJ-11 插座，以及一條附有 RJ-11 插頭的電話線。

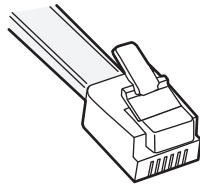
若您所在處的壁式電話插座或設備，與此連線類型不相容，則您可能需要使用電話轉接器。您的印表機可能沒有隨附您的國家或地區適用的轉接器，您可能必須另外購買。



印表機的  連接埠中，可能會安裝連結器插頭。若您使用的電話連結器或設施具有串聯或並聯配線結構，則請勿移除印表機  連接埠中的連結器插頭。

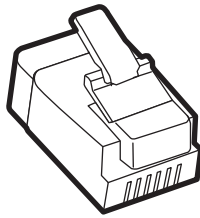

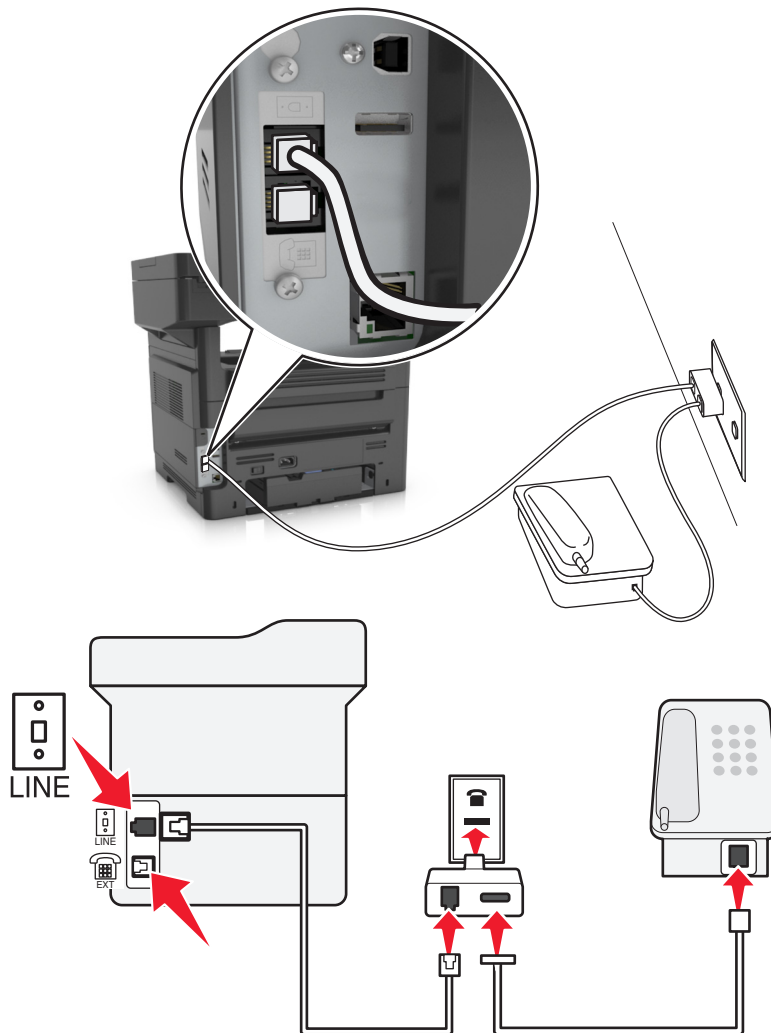

將印表機連接到非 RJ-11 壁式電話插座



- 1 將印表機隨附電話線的一端連接到印表機的  連接埠。
- 2 將電話線的另一端連接到 RJ-11 連結器，然後將連結器連接到壁式電話插座。
- 3 若要將其他裝置（電話機或答錄機）連接到相同的壁式電話插座，但該裝置沒有 RJ-11 接頭，則請將該裝置直接連接到電話連結器。

請注意：

- 印表機的  連接埠可能備有可與該連結器搭配使用的連結器插頭。請勿 移除印表機  連接埠中的插頭。
- 在某些國家或地區，本印表機可能沒有隨附電話連結器或連結器插頭。

將印表機連接到德國式壁式電話插座

德國的壁式電話插座有兩種連接埠。N 連接埠適用於傳真機、數據機和答錄機。F 連接埠則適用於電話機。

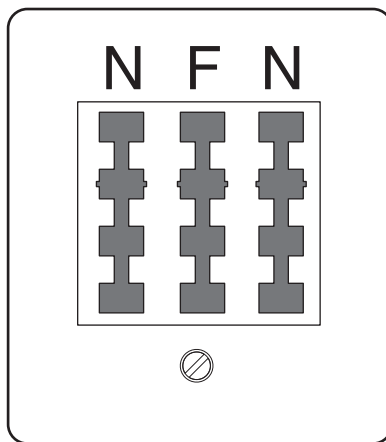

請將印表機連接到任一個 N 連接埠。

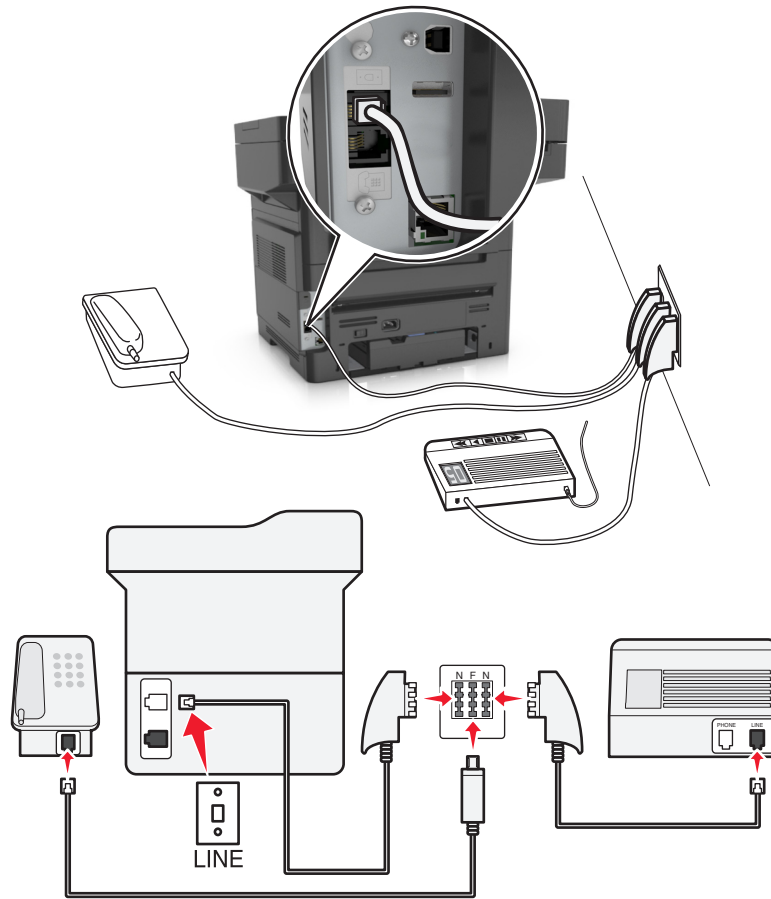

- 1 將印表機隨附電話線的一端連接到印表機的  連接埠。
- 2 將電話線的另一端連接到 RJ-11 連結器，然後將連結器連接到 N 連接埠。
- 3 若要將電話機和答錄機連接到相同的壁式插座，請依圖示連接這些裝置。

請注意：若要連接到並聯或串聯電話系統，請勿 移除印表機  連接埠中的連結器插頭。

連接至特殊響鈴服務

您的電話公司可能有提供特殊響鈴服務。此服務可讓您在同一條電話線路上配用多個電話號碼，而且每個電話號碼各有其不同的響鈴模式。此功能有助於分辨傳真來電與語音來電。若您有訂購特殊響鈴服務，請遵循下列步驟，來連接此設備：

- 1 將印表機隨附電話線的一端連接到印表機 **LINE** 連接埠 。
- 2 將電話線的另一端，連接到作用中的壁式類比電話插座。

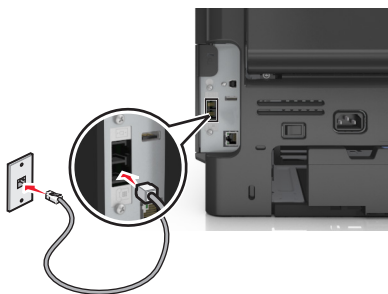

- 3 變更特殊響鈴設定，使其符合您要印表機應答的設定。

請注意：特殊響鈴的出廠預設值是 **On**（開啓）。這樣便可將印表機設為單響、雙響或三響鈴模式應答。

- a 從主畫面，導覽至：

 **>Settings**（設定）**>Fax Settings**（傳真設定）**>Analog Fax Setup**（類比傳真設定）**>Answer On**（自動應答）

- b 選取您要變更的模式設定，然後觸控 。

設定送出傳真的名稱和號碼

- 1 開啓 **Web** 瀏覽器，然後在位址欄位中輸入印表機 **IP** 位址。

請注意：

- 在印表機主畫面上檢視印表機 **IP** 位址。IP 位址會以四組以英文句點隔開的號碼呈現，例如：
123.123.123.123。
- 若您正在使用 **Proxy** 伺服器，請暫時停用，才能正確載入網頁。

- 2 按一下 **Settings**（設定）**>Fax Settings**（傳真設定）**>Analog Fax Setup**（類比傳真設定）。
- 3 在 **Fax Name**（傳真名稱）欄位中，輸入要列印在所有外送傳真上的名稱。
- 4 在 **Fax Number**（傳真號碼）欄位中，輸入印表機傳真號碼。
- 5 按一下 **Submit**（提出）。

設定日期和時間

您可以設定時間和日期，然後將它們列印在您傳送的每份傳真上。

- 1 開啓 **Web** 瀏覽器，然後在位址欄位中輸入印表機 **IP** 位址。

請注意：

- 在印表機主畫面上檢視印表機 IP 位址。IP 位址會以四組以英文句點隔開的號碼呈現，例如：123.123.123.123。
- 若您正在使用 Proxy 伺服器，請暫時停用，才能正確載入網頁。

2 按一下 **Security (安全性) >Set Date and Time (設定日期和時間)**。

3 在 **Manually Set Date & Time (手動設定日期和時間)** 欄位中，輸入目前的日期和時間。

4 按一下 **Submit (提出)**。

請注意：建議您使用網路時間。

將印表機配置為實行日光節約時間

印表機可以設成自動調整日光節約時間：

1 開啓 Web 瀏覽器，然後在位址欄位中輸入印表機 IP 位址。

請注意：

- 在印表機主畫面上檢視印表機 IP 位址。IP 位址會以四組以英文句點隔開的號碼呈現，例如：123.123.123.123。
- 若您正在使用 Proxy 伺服器，請暫時停用，才能正確載入網頁。

2 按一下 **Security (安全性) >Set Date and Time (設定日期和時間)**。

3 選取 **Automatically Observe DST (自動檢查日光節約時間)** 勾選框，然後在 **Custom Time Zone Setup (自訂時區設定)** 區段中，輸入日光節約時間的開始和結束日期。

4 按一下 **Submit (提出)**。

傳送傳真

您可以藉由多種方式，利用印表機傳送傳真給一位或多位收件人。您可以輸入電子郵件位址、使用快捷鍵號碼，或使用通訊錄。您也可以從印表機主畫面，使用「多點傳送」或「我的快捷鍵」應用程式。如需其他資訊，請參閱第 20 頁的「[啓動主畫面應用程式](#)」。

使用印表機控制面板傳送傳真

1 將原始文件載入自動送件器紙匣組件，載入時面朝上，短邊先進入自動送件器紙匣組件，或面朝下放在掃描器玻璃面板上。

請注意：

- 請不要將明信片、相片、小物件、專用透明投影膠片、相紙或細薄材質（如雜誌期刊剪報）載入自動送件器紙匣組件。請將這類物件放在掃描器玻璃面板上。
- 自動送件器指示燈會在適當載入紙張時亮起。

2 若要將文件載入自動送件器紙匣組件，請調整紙張導引夾。

3 從主畫面，觸控 **Fax (傳真)**。

4 輸入傳真號碼或快捷鍵。

請注意：若要新增收件人，請觸控 **Next number**（**下一個號碼**），然後輸入收件人的電話號碼或快捷鍵號碼，或者搜尋通訊錄。

5 觸控 **Fax It**（**開始傳真**）。

利用電腦傳送傳真

印表機驅動程式傳真選項可讓您將列印工作視為傳真文件，傳送至印表機。此傳真選項的功能與一般傳真機功能一樣，不過，它是透過印表機驅動程式（而不是印表機控制面板）來操控的。

1 開啓文件，然後按一下**檔案 > 列印**。

2 選取印表機，然後按一下**內容、喜好設定、選項或設定**。

3 導覽到：

傳真標籤 > 啓用傳真

4 在「傳真號碼」欄位中，輸入收件人的傳真號碼（一個或多個）。

請注意：傳真號碼可手動輸入或透過「電話簿」功能來輸入。

5 如有必要，請在「撥號前導碼」欄位中輸入前導碼。

6 選取適當的紙張尺寸和紙張列印方向。

7 如果您要在傳真上附加封面，請選取**傳真內容包括封面**，然後輸入適當的資訊。

8 按一下**確定**。

請注意：

- 「傳真」選項只能與 **PostScript** 驅動程式或「通用傳真驅動程式」搭配使用。如需有關安裝這些驅動程式的資訊，請參閱**軟體與說明文件** 光碟。
- 您必須先在 **PostScript** 驅動程式的「配置」標籤下配置及啓用「傳真」選項，才能使用該選項。
- 如果已選取**傳真前永遠顯示設定**勾選框，則系統會提示您在傳送傳真之前，先驗證收件人資訊。若取消選取此勾選框，則當您按一下「傳真」標籤上的**確定**時，便會將排入佇列的文件當作傳真來自動傳送。

使用快捷鍵號碼傳送傳真

傳真快捷鍵好比是電話或傳真機上的快速撥號號碼。快捷鍵號碼 (**1-999**) 可以包含單一收件人或多個收件人。

1 將原始文件載入自動送件器紙匣組件，載入時面朝上，短邊先進入自動送件器紙匣組件，或面朝下放在掃描器玻璃面板上。

請注意：

- 請不要將明信片、相片、小物件、專用透明投影膠片、相紙或細薄材質（如雜誌期刊剪報）載入自動送件器紙匣組件。請將這類物件放在掃描器玻璃面板上。
- 自動送件器指示燈會在適當載入紙張時亮起。

2 若要將文件載入自動送件器紙匣組件，請調整紙張導引夾。

3 從印表機控制面板，按下 **#**，然後使用鍵台輸入快捷鍵號碼。

4 觸控 **Fax It**（**開始傳真**）。

使用通訊錄傳送傳真

通訊錄可讓您搜尋書籤和網路目錄伺服器。如需有關啓用通訊錄功能的其他資訊，請聯絡您的系統支援人員。

- 1 將原始文件載入自動送件器紙匣組件，載入時面朝上，短邊先進入自動送件器紙匣組件，或面朝下放在掃描器玻璃面板上。

請注意：

- 請不要將明信片、相片、小物件、專用透明投影膠片、相紙或細薄材質（如雜誌期刊剪報）載入自動送件器紙匣組件。請將這類物件放在掃描器玻璃面板上。
- 自動送件器指示燈會在適當載入紙張時亮起。

- 2 若要將文件載入自動送件器紙匣組件，請調整紙張導引夾。
- 3 從主畫面，導覽至：

Fax（傳真） >  > 輸入收件人名稱 > **Search（搜尋）**

請注意：您一次只能搜尋一個名稱。

- 4 觸控收件人的名稱，然後觸控 **Fax It（開始傳真）**。

在排定的時間傳送傳真

- 1 將原始文件載入自動送件器紙匣組件，載入時面朝上，短邊先進入自動送件器紙匣組件，或面朝下放在掃描器玻璃面板上。

請注意：

- 請不要將明信片、相片、小物件、專用透明投影膠片、相紙或細薄材質（如雜誌期刊剪報）載入自動送件器紙匣組件。請將這類物件放在掃描器玻璃面板上。
- 自動送件器指示燈會在適當載入紙張時亮起。

- 2 若要將文件載入自動送件器紙匣組件，請調整紙張導引夾。
- 3 從主畫面，導覽至：

Fax（傳真） > 輸入傳真號碼 > **Delayed Send（延遲傳送）**

請注意：如果將 **Fax Mode（傳真模式）** 設為 **Fax Server（傳真伺服器）**，就不會出現 **Delayed Send（延遲傳送）**。傳真佇列中會列出等待傳輸的傳真。

- 4 指定要傳輸傳真的時間，然後觸控 。
時間的遞增量或遞減量為 30 分鐘。

- 5 觸控 **Fax It（開始傳真）**。

請注意：這時會掃描文件，並在排定的時間傳真該文件。

建立快捷鍵

使用 Embedded Web Server（內嵌式 Web 伺服器）建立傳真目的地快捷鍵

將快捷鍵號碼指定給單一傳真號碼或一組傳真號碼。

- 1 開啓 Web 瀏覽器，然後在位址欄位中輸入印表機 IP 位址。

請注意：

- 在印表機主畫面上檢視印表機 IP 位址。IP 位址會以四組以英文句點隔開的號碼呈現，例如：
123.123.123.123。
- 若您正在使用 Proxy 伺服器，請暫時停用，才能正確載入網頁。

- 2 按一下 **Settings**（設定）> **Manage Shortcuts**（管理快捷鍵）> **Fax Shortcut Setup**（傳真快捷鍵設定）。

請注意：此時可能需使用密碼。如果您沒有 ID 和密碼，請聯絡您的系統支援人員。

- 3 輸入快捷鍵的名稱，然後輸入傳真號碼。

請注意：

- 若要建立多個號碼的快捷鍵，請輸入多個傳真號碼當做群組。
- 以半形分號 (;) 區隔群組中的各個傳真號碼。

- 4 指定快捷鍵號碼。

請注意：如果您輸入的號碼是使用中的號碼，系統會提示您選取其他號碼。

- 5 按一下 **Add**（新增）。

利用印表機控制面板建立傳真目的地快捷鍵

- 1 從主畫面，觸控 **Fax**（傳真），然後輸入傳真號碼。

請注意：要建立傳真號碼群組，請觸控 **Next number**（下一個號碼），然後輸入下一個傳真號碼。

- 2 觸控 。

- 3 對快捷鍵輸入一個唯一的名稱，然後觸控 **Done**（完成）。

- 4 驗證快捷鍵名稱是否正確，然後觸控 **OK**（確定）。

請注意：如果快捷鍵名稱不正確，請觸控 **Cancel**（取消），然後重新輸入資訊。

自訂傳真設定

變更傳真解析度

- 1 將原始文件載入自動送件器紙匣組件，載入時面朝上，短邊先進入自動送件器紙匣組件，或面朝下放在掃描器玻璃面板上。

請注意：

- 請不要將明信片、相片、小物件、專用透明投影膠片、相紙或細薄材質（如雜誌期刊剪報）載入自動送件器紙匣組件。請將這類物件放在掃描器玻璃面板上。
- 自動送件器指示燈會在適當載入紙張時亮起。

2 若要將文件載入自動送件器紙匣組件，請調整紙張導引夾。

3 從主畫面，導覽至：

Fax（傳真） > 輸入傳真號碼 > **Options（選項）**

4 從 **Resolution（解析度）** 區，觸控箭頭來選取您要的解析度。

請注意：在 **Standard（標準 - 速度最快）** 至 **Ultra Fine（極細緻 - 品質最佳，速度較慢）** 的範圍內，選取所要的解析度。

5 觸控 **Fax It（開始傳真）**。

使傳真色彩變淡或變濃

1 將原始文件載入自動送件器紙匣組件，載入時面朝上，短邊先進入自動送件器紙匣組件，或面朝下放在掃描器玻璃面板上。

請注意：

- 請不要將明信片、相片、小物件、專用透明投影膠片、相紙或細薄材質（如雜誌期刊剪報）載入自動送件器紙匣組件。請將這類物件放在掃描器玻璃面板上。
- 自動送件器指示燈會在適當載入紙張時亮起。

2 若要將文件載入自動送件器紙匣組件，請調整紙張導引夾。

3 從主畫面，導覽至：

Fax（傳真） > 輸入傳真號碼 > **Options（選項）**

4 調整傳真明暗度，然後觸控 **Fax It（開始傳真）**。

檢視傳真日誌

1 開啓 **Web 瀏覽器**，然後在位址欄位中輸入印表機 **IP 位址**。

請注意：

- 在印表機主畫面上檢視印表機 **IP 位址**。**IP 位址**會以四組以英文句點隔開的號碼呈現，例如：**123.123.123.123**。
- 若您正在使用 **Proxy 伺服器**，請暫時停用，才能正確載入網頁。

2 按一下 **Settings（設定）** > **Reports（報告）**。

3 按一下 **Fax Job Log（傳真工作日誌）** 或 **Fax Call Log（傳真通話日誌）**。

封鎖垃圾傳真

1 開啓 **Web 瀏覽器**，然後在位址欄位中輸入印表機 **IP 位址**。

請注意：

- 在印表機主畫面上檢視印表機 IP 位址。IP 位址會以四組以英文句點隔開的號碼呈現，例如：123.123.123.123。
- 若您正在使用 Proxy 伺服器，請暫時停用，才能正確載入網頁。

2 按一下 Settings (設定) > Fax Settings (傳真設定) > Analog Fax Setup (類比傳真設定) > Block No Name Fax (封鎖匿名傳真)。**請注意：**

- 此選項會封鎖具有私用來電顯示，或未使用傳真名稱的所有進線傳真。
- 在 Banned Fax List (被禁止傳真的清單) 欄位中，輸入您要封鎖的特定傳真來電者的電話號碼或傳真名稱。

取消外送的傳真

在掃描原始文件中途取消傳真

- 如果您使用自動送件器，請在出現 **Scanning (掃描中)** 時，觸控印表機控制面板上的 **Cancel Job (取消工作)**。
- 如果您使用掃描器玻璃面板，請在出現 **Scanning (掃描中)** 或出現 **Scan the Next Page (掃描下一頁)** 和 **Finish the Job (結束工作)** 時，觸控印表機控制面板上的 **Cancel Job (取消工作)**。

在原始文件已掃描至記憶體後取消傳真

- 1** 在主畫面上，觸控 **Cancel Jobs (取消工作)**。
這時會出現 **Cancel Jobs (取消工作)** 畫面。
- 2** 觸控您要取消的工作。
畫面上只會出現三份工作，請觸控下移鍵，等所要的工作出現時，再觸控所要取消的工作。
- 3** 觸控 **Delete Selected Jobs (刪除所選工作)**。
這時會出現 **Deleting Selected Jobs (正在刪除選取的工作)** 畫面，選取的工作會被刪除，然後會出現主畫面。

保留與轉發傳真

Holding faxes (保留傳真)

這個選項可讓您保留接收的傳真不進行列印，直到釋放為止。保留的傳真可以手動釋放，或在排定的日期或時間釋放。

- 1** 開啓 Web 瀏覽器，然後在位址欄位中輸入印表機 IP 位址。

請注意：

- 在印表機主畫面上檢視印表機 IP 位址。IP 位址會以四組以英文句點隔開的號碼呈現，例如：123.123.123.123。

- 若您正在使用 Proxy 伺服器，請暫時停用，才能正確載入網頁。
- 2 按一下 **Settings** (設定) > **Fax Settings** (傳真設定) > **Analog Fax Setup** (類比傳真設定) > **Holding Faxes** (保留傳真)。
 - 3 從 Held Fax Mode (保留傳真模式) 功能表，選取下列其中一項：
 - **Off** (關閉)
 - **Always On** (永遠開啓)
 - **Manual** (手動)
 - **Scheduled** (已排程)
 - 4 如果您選擇了 Scheduled (已排程)，請繼續進行下列步驟：
 - a 按一下 **Fax Holding Schedule** (傳真保留排程)。
 - b 從 Action (動作) 功能表，選取 **Hold faxes** (保留傳真)。
 - c 從 Time (時間) 功能表，選取保留傳真的釋放時間。
 - d 從 Day(s) (日) 功能表，選取保留傳真的釋放日期。
 - 5 按一下 **Add** (新增)。

Forwarding a fax (轉發傳真)

這個選項可讓您列印並轉發接收的傳真至傳真號碼、電子郵件位址、FTP 站台或 LDSS。

- 1 開啓 Web 瀏覽器，然後在位址欄位中輸入印表機 IP 位址。

請注意：

 - 在印表機主畫面上檢視印表機 IP 位址。IP 位址會以四組以英文句點隔開的號碼呈現，例如：123.123.123.123。
 - 若您正在使用 Proxy 伺服器，請暫時停用，才能正確載入網頁。
- 2 按一下 **Settings** (設定) > **Fax Settings** (傳真設定)。
- 3 從 Fax Forwarding (傳真轉發) 功能表，選取 **Print** (列印)、**Print and Forward** (列印並轉呈) 或 **Forward** (轉呈)。
- 4 從「Forward to」(轉呈至) 功能表，選取 **Fax** (傳真)、**E-mail** (電子郵件)、**FTP**、**LDSS** 或 **eSF**。
- 5 在「Forward to Shortcut」(轉接至快捷鍵) 欄位中，輸入您要轉發傳真的快捷鍵號碼。

請注意：快捷鍵號碼必須是選取自 Forward to (轉呈至) 功能表中的有效設定值。
- 6 按一下 **Submit** (提出)。

瞭解傳真選項

Content (內容)

此選項可讓您指定原始文件的內容類型和來源。

從下列內容類型選取選項：

- **Text (文字)** —適用於主要內容為文字或線條圖的原始文件。
- **Text/Photo (文字/相片)** —適用於內容參雜文字、圖形和相片的原始文件。
- **Photo (相片)** —適用於主要內容為相片或影像的原始文件。
- **Graphics (圖形)** —適用於主要內容為商用圖形（如圓餅圖、條狀圖和動畫）的原始文件。

從下列內容來源選取選項：

- **Color Laser (彩色雷射列印文件)** —適用於使用彩色雷射印表機列印的原始文件。
- **Inkjet (噴墨列印文件)** —適用於使用噴墨印表機列印的原始文件。
- **Magazine (雜誌期刊)** —適用於摘取自雜誌期刊的原始文件。
- **Brochure (小冊子)** —適用於摘取自小冊子的原始文件。
- **Black/White Laser (黑白雷射列印文件)** —適用於使用黑白雷射印表機列印的原始文件。
- **Photo/Film (相片/底片)** —適用於原始文件為沖洗底片而來的相片。
- **Newspaper (報紙)** —適用於摘取自報紙的原始文件。
- **Other (其他)** —適用於使用另類或不明印表機列印的原始文件。

Resolution (解析度)

此選項可讓您調整傳真輸出的品質。提高影像解析度，會增加檔案的大小，也會延長掃描原始文件時所需的時間。降低影像解析度可減少檔案的大小。

請選取下列其中一項：

- **Standard (標準)** —適用於傳真大部分的文件。
- **Fine 200 dpi (細緻 200 dpi)** —適用於傳真內容極小的文件。
- **Fine 300 dpi (細緻 300 dpi)** —適用於傳真內容含細緻細節的文件。
- **Ultra fine 600 dpi (極細緻 600 dpi)** —適用於傳真內容含圖片或相片的文件。

Darkness (明暗度)

此選項可讓您調整傳真相對於原始文件所呈現的明暗度。

Delayed Send (延遲傳送)

此選項可讓您在稍後的時間或日期傳送傳真。

Page Setup (頁面設定)

此選項可讓您變更下列設定：

- **Sides (Duplex) (單(雙)面)** —此選項可指定原始文件為單面列印或雙面列印。此選項同時指示需要掃描哪些部分來併入傳真文件。
- **Orientation (列印方向)** —此選項可指定原始文件的列印方向，然後變更 **Sides (Duplex) (單(雙)面)** 和 **Binding (裝訂)** 設定，使其符合列印方向。
- **Binding (裝訂)** —此選項可指定原始文件是採用長邊裝訂，還是採用短邊裝訂。

Scan Preview（掃描預覽）

此選項可讓您在第一頁影像併入傳真文件之前，先檢視該影像。掃描第一頁時，掃描程序會暫停，且畫面上會出現預覽影像。

請注意：印表機必須先安裝可運作的硬碟，才會顯示此選項。

使用進階選項

請從下列設定中選取選項：

- **增強影像**—此選項可讓您在傳真文件前，調整下列設定：「背景移除」、「色彩平衡」、「濾除色彩」、「對比」、「鏡像」、「反白影像」、「邊對邊掃描」、「陰影細部」及「清晰度」。
- **自訂工作**—此選項可將多份掃描工作合併成單一工作。
- **消除邊界**—此選項可移除文件周邊的污漬或標記。您可以選擇在紙張四邊周圍移除相同的範圍，或挑選特定的邊緣來清除。「消除邊界」會清除所選範圍內的一切內容，掃描文件的該部分將不會留下任何內容。
- **傳輸日誌**—此選項可列印傳輸日誌或列印傳輸錯誤日誌。
- **調整自動送件器歪斜**—此選項可修正由自動送件器紙匣組件送來的稍微歪斜掃描影像。

請注意：此選項只適用於選定的印表機型號。

掃描

您可以利用印表機將檔案傳送至 **FTP** 位址。您可以輸入電子郵件位址、使用快捷鍵號碼，或使用通訊錄。您也可以從印表機主畫面，使用「多點傳送」或「我的快捷鍵」應用程式。如需其他資訊，請參閱[第 20 頁的「啟動主畫面應用程式」](#)。

使用 Scan to Network（掃描至網路）

Scan to Network（掃描至網路）可讓您將文件掃描至系統支援人員所指定的網路目的地。在網路上建好目的地（共用網路資料夾）後，該應用程式的安裝程序還需要您利用其 **Embedded Web Server**（內嵌式 Web 伺服器），在適當的印表機上安裝和配置應用程式。如需其他資訊，請參閱[第 23 頁的「設定『掃描至網路』」](#)。

掃描至 FTP 位址

建立快捷鍵

您可以建立永久 **FTP** 目的地，並指定快捷鍵號碼，而不必在每次要將文件傳送到 **FTP** 伺服器時，才在印表機控制面板上輸入完整的 **FTP** 站台位址。此處有兩種方法，可以建立快捷鍵號碼：使用 **Embedded Web Server**（內嵌式 Web 伺服器）或使用印表機控制面板。

使用 Embedded Web Server（內嵌式 Web 伺服器）建立 FTP 快捷鍵

- 1 開啓 Web 瀏覽器，然後在位址欄位中輸入印表機 IP 位址。

請注意：

- 在印表機主畫面上檢視印表機 IP 位址。IP 位址會以四組以英文句點隔開的號碼呈現，例如：
123.123.123.123。
- 若您正在使用 **Proxy** 伺服器，請暫時停用，才能正確載入網頁。

- 2 導覽到：

Settings（設定）> **Other Settings**（其他設定）區 > **Manage Shortcuts**（管理快捷鍵）> **FTP Shortcut Setup**（FTP 快捷鍵設定）

- 3 輸入適當的資訊。

請注意：此時可能需使用密碼。如果您沒有 ID 和密碼，請聯絡您的系統支援人員。

- 4 輸入快捷鍵號碼。

請注意：如果您輸入的號碼是使用中的號碼，系統會提示您選取其他號碼。

- 5 按一下 **Add**（新增）。

利用印表機控制面板建立 FTP 快捷鍵

1 從主畫面，導覽至：

FTP >FTP > 輸入 FTP 位址 >  > 輸入快捷鍵的名稱 > **Done (完成)**

2 驗證快捷鍵名稱是否正確，然後觸控 **OK (確定)**。

請注意：

- 如果快捷鍵名稱不正確，請觸控 **Cancel (取消)**，然後重新輸入資訊。
- 如果您輸入的號碼是使用中的號碼，系統會提示您選取其他號碼。

掃描至 FTP 位址

利用印表機控制面板掃描至 FTP 位址

1 將原始文件載入自動送件器紙匣組件，載入時面朝上，短邊先進入自動送件器紙匣組件，或面朝下放在掃描器玻璃面板上。

請注意：

- 請不要將明信片、相片、小物件、專用透明投影膠片、相紙或細薄材質（如雜誌期刊剪報）載入自動送件器紙匣組件。請將這類物件放在掃描器玻璃面板上。
- 自動送件器指示燈會在適當載入紙張時亮起。

2 若要將文件載入自動送件器紙匣組件，請調整紙張導引夾。

3 從印表機控制面板，導覽到：

FTP >FTP > 輸入 FTP 位址 > **Done (完成)** > **Send It (開始傳送)**

利用快捷鍵號碼掃描至 FTP 位址

1 將原始文件載入自動送件器紙匣組件，載入時面朝上，短邊先進入自動送件器紙匣組件，或面朝下放在掃描器玻璃面板上。

請注意：

- 請不要將明信片、相片、小物件、專用透明投影膠片、相紙或細薄材質（如雜誌期刊剪報）載入自動送件器紙匣組件。請將這類物件放在掃描器玻璃面板上。
- 自動送件器指示燈會在適當載入紙張時亮起。

2 若要將文件載入自動送件器紙匣組件，請調整紙張導引夾。

3 從印表機控制面板，在鍵台上按下 **#**，然後輸入 FTP 快捷鍵號碼。

4 觸控  > **Send It (開始傳送)**。

利用通訊錄掃描至 FTP

1 將原始文件載入自動送件器紙匣組件，載入時面朝上，短邊先進入自動送件器紙匣組件，或面朝下放在掃描器玻璃面板上。

請注意：

- 請不要將明信片、相片、小物件、專用透明投影膠片、相紙或細薄材質（如雜誌期刊剪報）載入自動送件器紙匣組件。請將這類物件放在掃描器玻璃面板上。
- 自動送件器指示燈會在適當載入紙張時亮起。

2 若要將文件載入自動送件器紙匣組件，請調整紙張導引夾。

3 從主畫面，導覽至：

FTP > FTP >  > 輸入收件人名稱 > **Search (搜尋)**

4 觸控收件人名稱。

請注意：若要搜尋其他收件人，請觸控 **New Search (新增搜尋)**，然後輸入下一個收件人的名稱。

5 觸控  > **Send It (開始傳送)**。

掃描至電腦或快閃儲存碟

您可以利用印表機傳送掃描檔案。您也可以從印表機主畫面，使用「掃描至網路」、「多點傳送」和「我的快捷鍵」應用程式。如需其他資訊，請參閱第 20 頁的「[啟動主畫面應用程式](#)」。

自動送稿器	掃描器玻璃面板
 <p>「自動送稿器」適用於多頁的文件。</p>	 <p>掃描器玻璃面板適用於單一頁面、小物件（如明信片或相片）、專用透明投影膠片、相紙或薄磅材質（例如：雜誌期刊剪報）。</p>

掃描器可讓您將文件直接掃描至電腦或快閃儲存碟。電腦不必直接連接到印表機，一樣可以接收「掃描至 PC」影像。在電腦上建立掃描設定檔，然後將設定檔下載至印表機，即可透過網路再將文件掃描到電腦。

使用 Embedded Web Server（內嵌式 Web 伺服器）掃描至電腦

1 開啓 Web 瀏覽器，然後在位址欄位中輸入印表機 IP 位址。

請注意：

- 在印表機主畫面上檢視印表機 IP 位址。IP 位址會以四組以英文句點隔開的號碼呈現，例如：123.123.123.123。
- 若您正在使用 Proxy 伺服器，請暫時停用，才能正確載入網頁。

2 按一下 **Scan Profile (掃描設定檔)** > **Create Scan Profile (建立掃描設定檔)**。

- 3 選取您的掃描設定，然後按一下 **Next**（下一步）。
 - 4 在您的電腦上選取掃描影像的儲存位置。
 - 5 輸入掃描名稱，然後輸入使用者名稱。
請注意：掃描名稱是指出現在顯示幕上 **Scan Profile**（掃描設定檔）清單中的名稱。
 - 6 按一下 **Submit**（提出）。
請注意：按下 **Submit**（提出）時，即可自動指定快捷鍵號碼。當您準備開始掃描文件時，您就可以使用這個快捷鍵號碼。
 - 7 檢視 **Scan Profile**（掃描設定檔）畫面上的指示。
 - a 將原始文件載入自動送件器紙匣組件，載入時面朝上，短邊先進入自動送件器紙匣組件，或面朝下放在掃描器玻璃面板上。
請注意：
 - 請不要將明信片、相片、小物件、專用透明投影膠片、相紙或細薄材質（如雜誌期刊剪報）載入自動送件器紙匣組件。請將這類物件放在掃描器玻璃面板上。
 - 自動送件器指示燈會在適當載入紙張時亮起。
 - b 若要將文件載入自動送件器紙匣組件，請調整紙張導引夾。
 - c 請執行下列其中一項：
 - 按下 **#**，然後使用鍵台輸入快捷鍵號碼。
 - 從主畫面，導覽至：
Held Jobs（保留工作）>**Profiles**（設定檔）> 在清單上選取您的快捷鍵
- 請注意：**掃描器會掃描文件，並將文件傳送至您指定的目錄。
- 8 從電腦檢視該檔案。
請注意：輸出檔會儲存在該位置，或是在您指定的程式中啟動。

設定「掃描至電腦」

請注意：

- 只有 **Windows Vista** 或更新的版本支援此功能。
 - 確認您的電腦與印表機均連接至同一個網路。
- 1 開啓印表機資料夾，然後選取印表機。
請注意：如果您的印表機沒有列在清單上，請新增您的印表機。
 - 2 開啓印表機內容，然後依需要調整設定。
 - 3 從控制面板，觸控**掃描至電腦**> 選取適當的掃描設定 >**開始傳送**。

掃描至快閃儲存碟

- 1 將原始文件載入自動送件器紙匣組件，載入時面朝上，短邊先進入自動送件器紙匣組件，或面朝下放在掃描器玻璃面板上。

請注意：

- 請不要將明信片、相片、小物件、專用透明投影膠片、相紙或細薄材質（如雜誌期刊剪報）載入自動送件器紙匣組件。請將這類物件放在掃描器玻璃面板上。
- 自動送件器指示燈會在適當載入紙張時亮起。

2 若要將文件載入自動送件器紙匣組件，請調整紙張導引夾。

3 將快閃儲存碟插入印表機前部的 USB 連接埠。

請注意：這時會出現「USB 儲存碟」主畫面。

4 選取目的地資料夾，然後觸控 **Scan to USB drive**（掃描至 USB 儲存碟）。

請注意：經過 30 秒沒有活動之後，印表機便會返回主畫面。

5 調整掃描設定，然後觸控 **Scan It**（開始掃描）。

瞭解掃描選項

FTP

此選項可讓您輸入 FTP 目的地的 IP 位址。

請注意：IP 位址會以四組以英文句點隔開的號碼呈現，例如：123.123.123.123。

File Name（檔名）

此選項可讓您輸入掃描影像的檔名。

Save As Shortcut（另存為快捷鍵）

此選項可讓您利用指定號碼的方式，將現有設定另存為快捷鍵。

Original Size（原始尺寸）

此選項可讓您設定要掃描的文件之紙張尺寸。若 **Original Size**（原始尺寸）設定為 **Mixed Sizes**（混合尺寸），則可掃描內含混合紙張尺寸（**Letter** 和 **Legal** 尺寸頁面）的原始文件。

Darkness（明暗度）

此選項可讓您調整掃描文件相對於原始文件所呈現的明暗度。

Resolution（解析度）

此選項可讓您調整檔案的輸出品質。提高影像解析度，會增加檔案的大小，也會延長掃描原始文件時所需的時間。降低影像解析度可減少檔案的大小。

Send As (傳送為：)

此選項可讓您設定掃描影像的輸出類型。

請選取下列其中一項：

- **PDF**—用於將多頁建置成一個檔案。
- **Secure PDF (加密 PDF)**—用於建立加密 PDF 檔，以防止未經授權存取檔案內容。
- **TIFF**—用於建立多個檔案或單一檔案。如果 **Settings (設定)** 功能表中的 **Multi-page TIFF (縮版併印 TIFF)** 呈關閉狀態，則 **TIFF** 會將每一頁存成一個檔案。其檔案大小通常大於等同的 **JPEG**。
- **JPEG**—用於針對原始文件的每一頁，分別建立並附加個別的檔案。
- **XPS**—用於將多頁建置成一個 **XPS** 檔。

Content (內容)

此選項可讓您設定原始文件的類型和來源。

從下列內容類型選取選項：

- **Text (文字)**—適用於主要內容為文字或線條圖的原始文件。
- **Text/Photo (文字/相片)**—適用於內容參雜文字、圖形和相片的原始文件。
- **Photo (相片)**—適用於主要內容為相片或影像的原始文件。
- **Graphics (圖形)**—適用於主要內容為商用圖形（如圓餅圖、條狀圖和動畫）的原始文件。

從下列內容來源選取選項：

- **Color Laser (彩色雷射列印文件)**—適用於使用彩色雷射印表機列印的原始文件。
- **Inkjet (噴墨列印文件)**—適用於使用噴墨印表機列印的原始文件。
- **Magazine (雜誌期刊)**—適用於摘取自雜誌期刊的原始文件。
- **Brochure (小冊子)**—適用於摘取自小冊子的原始文件。
- **Black/White Laser (黑白雷射列印文件)**—適用於使用黑白雷射印表機列印的原始文件。
- **Photo/Film (相片/底片)**—適用於原始文件為沖洗底片而來的相片。
- **Newspaper (報紙)**—適用於摘取自報紙的原始文件。
- **Other (其他)**—適用於使用另類或不明印表機列印的原始文件。

Page Setup (頁面設定)

此選項可讓您變更下列設定：

- **Sides (Duplex) (單(雙)面)**—此選項可指定原始文件為單面列印或雙面列印。
- **Orientation (列印方向)**—此選項可指定原始文件的列印方向，然後變更 **Sides (Duplex) (單(雙)面)** 和 **Binding (裝訂)** 設定，使其符合列印方向。
- **Binding (裝訂)**—此選項可指定原始文件是採用長邊裝訂，還是採用短邊裝訂。

Scan Preview (掃描預覽)

此選項可讓您在第一頁影像併入電子郵件之前，先檢視該影像。掃描第一頁時，掃描程序會暫停，且畫面上會出現預覽影像。

請注意：印表機必須先安裝可運作的硬碟，才會顯示此選項。

使用進階選項

請從下列設定中選取選項：

- **Advanced Imaging (增強影像)** — 此選項可讓您在掃描文件前，調整下列設定：Background Removal (背景移除)、Color Balance (色彩平衡)、Color Dropout (濾除色彩)、Contrast (對比)、JPEG Quality (JPEG 品質)、Mirror Image (鏡像)、Negative Image (反白影像)、Scan Edge to Edge (邊對邊掃描)、Shadow Detail (陰影細部)、Sharpness (清晰度) 及 Temperature (色溫)。
- **Custom Job (自訂工作)** — 此選項可將多份掃描工作合併成單一工作。
- **Edge Erase (消除邊界)** — 此選項可移除文件周邊的污漬或標記。您可以選擇在紙張四邊周圍移除相同的範圍，或挑選特定的邊緣來清除。Edge Erase (消除邊界) 會清除所選範圍內的一切內容，掃描文件的該部分將不會留下任何內容。
- **Transmission Log (傳輸日誌)** — 此選項可列印傳輸日誌或列印傳輸錯誤日誌。
- **Multifeed Sensor (多重送紙感應器)** — 此選項會偵測自動送件器若一次取用多張紙，便顯示一則錯誤訊息。

請注意：此選項只適用於選定的印表機型號。

瞭解印表機功能表

功能表清單

紙張功能表	報告	網路/連接埠	安全性
預設來源	功能表設定頁	作用中 NIC	編輯安全設定
紙張尺寸/類型	裝置統計記錄	標準網路 ²	其他安全
配置多用途送紙器	裝釘器測試	標準 USB	設定
替代尺寸	網路設定頁 ¹	平行埠 [x]	機密列印功能表
紙張材質	網路 [x] 設定頁	序列埠 [x]	清除暫存資料
紙張重量	快捷鍵清單	SMTP 設定	檔案
載入的紙張類型	傳真工作日誌		安全稽核日誌
自訂類型	傳真通話日誌		設定日期和時間
自訂名稱 ¹	複印快捷鍵		
自訂掃描尺寸	電子郵件快捷鍵		
通用尺寸設定	傳真快捷鍵		
	FTP 快捷鍵		
	設定檔清單		
	列印字型		
	列印目錄		
	列印展示		
	資產報告		
設定	說明	管理快捷鍵	選購卡功能表 ³
一般設定	列印所有指南	傳真快捷鍵	此處會顯示已安裝的 DLE (下載模擬器) 清單。
複印設定	複印指南	電子郵件快捷鍵	
傳真設定	電子郵件指南	FTP 快捷鍵	
電子郵件設定	傳真指南	複印快捷鍵	
FTP 設定	FTP 指南	設定檔快捷鍵	
快閃儲存碟功能表	列印品質檢測指南		
列印設定	資訊指南		
	耗材指南		

¹ 依據不同的印表機設定，這個功能表會顯示為「網路設定頁」或「網路 [x] 設定頁」。

² 依據不同的印表機設定，這個功能表可能顯示為「標準網路」或「網路 [x]」。

³ 這個功能表要在安裝一或多個 DLE 時才會出現。

紙張功能表

預設來源功能表

使用	執行
預設來源 <input checked="" type="checkbox"/> 號紙匣組件 多用途送紙器 手動送紙 手動送信封	設定所有列印工作的預設紙張來源。 請注意： <ul style="list-style-type: none"> 出廠預設值是「1 號紙匣組件」（標準紙匣組件）。 從「紙張」功能表，將「配置多用途送紙器」設定為「紙匣」，讓「多用途送紙器」顯示為功能表設定。 若兩個紙匣組件內含相同尺寸和類型的紙張，而且兩個紙匣組件具有相同的設定，則印表機會自動連結這兩個紙匣組件。若其中一個紙匣組件的紙張用完，列印工作便會利用連結的紙匣組件進行列印。

紙張尺寸/類型功能表

使用	執行
<input checked="" type="checkbox"/> 號紙匣組件尺寸 A4 A5 A6 JIS-B5 Letter Legal Executive Oficio (墨西哥) Folio Statement 通用尺寸 7 3/4 信封 9 號信封 10 號信封 DL 信封 C5 信封 B5 信封 其他信封	指定每個紙匣組件中載入的紙張尺寸。 請注意： <ul style="list-style-type: none"> 美制出廠預設值是 Letter。國際出廠預設值是 A4。 若兩個紙匣組件內含相同尺寸和類型的紙張，而且兩個紙匣組件具有相同的設定，則印表機會自動連結這兩個紙匣組件。此處也可連結多用途送紙器。若其中一個紙匣組件的紙張用完，列印工作便會利用連結的紙匣組件進行列印。 只有 1 號紙匣組件和多用途送紙器，才支援 A6 紙張尺寸。
請注意： 只有已安裝的紙匣組件和送紙器會列示在此功能表中。	

使用	執行
<p>[x] 號紙匣組件類型</p> <p>普通紙 卡片 專用透明投影膠片 再生紙 標籤 乙烯樹脂標籤 無覆膜的雪銅紙 信封 糙面信封 信頭紙 預印紙 彩色紙 薄磅紙張 厚磅紙張 糙面/棉紙 自訂類型 [x]</p>	<p>指定每個紙匣組件中載入的紙張類型。</p> <p>請注意：</p> <ul style="list-style-type: none"> • 「1 號紙匣組件」的出廠預設值是「普通紙」。其他所有紙匣組件的出廠預設值是「自訂類型 [x]」。 • 若有使用者定義的名稱，則會出現該名稱，而不是出現「自訂類型 [x]」。 • 您可以利用此功能表，來配置自動連結紙匣組件。
<p>多用途送紙器尺寸</p> <p>A4 A5 A6 JIS B5 Letter Legal Executive Oficio (墨西哥) Folio Statement 通用尺寸 7 3/4 信封 9 號信封 10 號信封 DL 信封 C5 信封 B5 信封 其他信封</p>	<p>指定多用途送紙器中載入的紙張尺寸。</p> <p>請注意：</p> <ul style="list-style-type: none"> • 美制出廠預設值是 Letter。國際出廠預設值是 A4。 • 從「紙張」功能表，將「配置多用途送紙器」設定為「紙匣」，讓「多用途送紙器尺寸」顯示為功能表。 • 多用途送紙器不會自動偵測紙張尺寸。確認已設定紙張尺寸值。
<p>請注意：只有已安裝的紙匣組件和送紙器會列示在此功能表中。</p>	

使用	執行
多用途送紙器類型 普通紙 卡片 專用透明投影膠片 再生紙 標籤 乙烯樹脂標籤 無覆膜的雪銅紙 信封 糙面信封 信頭紙 預印紙 彩色紙 薄磅紙張 厚磅紙張 糙面/棉紙 自訂類型 [x]	指定多用途送紙器中載入的紙張類型。 請注意： <ul style="list-style-type: none"> 出廠預設值是「普通紙」。 從「紙張」功能表，將「配置」設定為「紙匣」，讓「多用途送紙器類型」顯示為功能表。
手動送紙尺寸 A4 A5 A6 JIS B5 Letter Legal Executive Oficio (墨西哥) Folio Statement 通用尺寸	指定手動載入的紙張尺寸。 請注意： 美制出廠預設值是 Letter。國際出廠預設值是 A4。
手動送紙類型 普通紙 卡片 專用透明投影膠片 再生紙 標籤 乙烯樹脂標籤 無覆膜的雪銅紙 信頭紙 預印紙 彩色紙 薄磅紙張 厚磅紙張 糙面/棉紙 自訂類型 [x]	指定手動載入的紙張類型。 請注意： <ul style="list-style-type: none"> 出廠預設值是「普通紙」。 從「紙張」功能表，將「配置多用途送紙器」設定為「手動」，讓「手動送紙類型」顯示為功能表。
請注意： 只有已安裝的紙匣組件和送紙器會列示在此功能表中。	

使用	執行
手動送信封尺寸 7 3/4 信封 9 號信封 10 號信封 DL 信封 C5 信封 B5 信封 其他信封	指定手動載入的信封尺寸。 請注意： 美制出廠預設值是「10 號信封」。國際出廠預設值是「DL 信封」。
手動送信封類型 信封 糙面信封 自訂類型 [x]	指定手動載入的信封類型。 請注意： 出廠預設值是「信封」。
請注意： 只有已安裝的紙匣組件和送紙器會列示在此功能表中。	

Configure MP menu (配置多用途送紙器功能表)

使用	執行
Configure MP (配置多用途送紙器) Cassette (紙匣) Manual (手動) First (優先)	決定印表機何時從多用途送紙器選取紙張。 請注意： <ul style="list-style-type: none"> 出廠預設值是 Cassette (紙匣)。Cassette (紙匣) 可將多用途送紙器配置為自動紙張來源。 Manual (手動) 只能為手動送紙列印工作設定多用途送紙器。 First (優先) 可將多用途送紙器配置為主要紙張來源。

Substitute Size menu (替代尺寸功能表)

使用	執行
Substitute Size (替代尺寸) Off (關閉) Statement/A5 Letter/A4 All Listed (所有列出的紙張)	如果無法使用所要求的紙張尺寸，請以指定的紙張尺寸替代。 請注意： <ul style="list-style-type: none"> 出廠預設值是 All Listed (所有列出的紙張)。您可以使用所有可用的替代尺寸。 Off (關閉) 表示不允許使用替代尺寸。 設定替代尺寸後，繼續執行列印工作時就不會出現 Change Paper (更換紙張) 訊息。

Paper Texture menu (紙張材質功能表)

使用	執行
Plain Texture (普通紙材質) Smooth (平滑) Normal (一般) Rough (糙面)	指定所載入普通紙的相對應材質。 請注意： 出廠預設值是 Normal (一般)。

使用	執行
Card Stock Texture (卡片材質) Smooth (平滑) Normal (一般) Rough (糙面)	指定所載入卡片的相對應材質。 請注意： <ul style="list-style-type: none"> 出廠預設值是 Normal (一般)。 只有在卡片受支援時，才會顯示這些選項。
Transparency Texture (透明投影膠片材質) Smooth (平滑) Normal (一般) Rough (糙面)	指定所載入專用透明投影膠片的相對應材質。 請注意： 出廠預設值是 Normal (一般)。
Recycled Texture (再生紙材質) Smooth (平滑) Normal (一般) Rough (糙面)	指定所載入再生紙的相對應材質。 請注意： 出廠預設值是 Normal (一般)。
Labels Texture (標籤材質) Smooth (平滑) Normal (一般) Rough (糙面)	指定所載入標籤的相對應材質。 請注意： 出廠預設值是 Normal (一般)。
Bond Texture (雪銅紙材質) Smooth (平滑) Normal (一般) Rough (糙面)	指定所載入沒有表面覆膜塗佈的雪銅紙之相對應材質。 請注意： 出廠預設值是 Rough (糙面)。
Envelope Texture (信封材質) Smooth (平滑) Normal (一般) Rough (糙面)	指定所載入信封的相對應材質。 請注意： 出廠預設值是 Normal (一般)。
Rough Envelope Texture (糙面信封材質) Rough (糙面)	指定所載入糙面信封的相對應材質。
Letterhead Texture (信頭紙材質) Smooth (平滑) Normal (一般) Rough (糙面)	指定所載入信頭紙的相對應材質。 請注意： 出廠預設值是 Normal (一般)。
Preprinted Texture (預印紙材質) Smooth (平滑) Normal (一般) Rough (糙面)	指定所載入預印紙的相對應材質。 請注意： 出廠預設值是 Normal (一般)。
Colored Texture (彩色紙材質) Smooth (平滑) Normal (一般) Rough (糙面)	指定所載入彩色紙的相對應材質。 請注意： 出廠預設值是 Normal (一般)。
Light Texture (薄磅材質) Smooth (平滑) Normal (一般) Rough (糙面)	指定所載入紙張的相對應材質。 請注意： 出廠預設值是 Normal (一般)。

使用	執行
Heavy Texture (厚磅材質) Smooth (平滑) Normal (一般) Rough (糙面)	指定所載入紙張的相對應材質。 請注意： 出廠預設值是 Normal (一般)。
Rough/Cotton Texture (糙面/棉紙材質) Rough (糙面)	指定所載入棉紙的相對應材質。
Custom [x] Texture (自訂 [x] 材質) Smooth (平滑) Normal (一般) Rough (糙面)	指定所載入自訂紙張的相對應材質。 請注意： <ul style="list-style-type: none"> 出廠預設值是 Normal (一般)。 只有在自訂類型受支援時，才會顯示這些選項。

Paper Weight menu (紙張重量功能表)

使用	執行
Plain Weight (普通紙重量) Light (薄磅) Normal (一般) Heavy (厚磅)	指定所載入普通紙的相對重量。 請注意： 出廠預設值是 Normal (一般)。
Card Stock Weight (卡片重量) Light (薄磅) Normal (一般) Heavy (厚磅)	指定所載入卡片的相對重量。 請注意： 出廠預設值是 Normal (一般)。
Transparency Weight (透明投影膠片重量) Light (薄磅) Normal (一般) Heavy (厚磅)	指定所載入專用透明投影膠片的相對重量。 請注意： 出廠預設值是 Normal (一般)。
Recycled Weight (再生紙重量) Light (薄磅) Normal (一般) Heavy (厚磅)	指定所載入再生紙的相對重量。 請注意： 出廠預設值是 Normal (一般)。
Labels Weight (標籤重量) Light (薄磅) Normal (一般) Heavy (厚磅)	指定所載入標籤的相對重量。 請注意： 出廠預設值是 Normal (一般)。
Bond Weight (雪銅紙重量) Light (薄磅) Normal (一般) Heavy (厚磅)	指定所載入無覆膜雪銅紙的相對重量。 請注意： 出廠預設值是 Normal (一般)。
Envelope Weight (信封重量) Light (薄磅) Normal (一般) Heavy (厚磅)	指定所載入信封的相對重量。 請注意： 出廠預設值是 Normal (一般)。

使用	執行
Rough Envelope Weight (糙面信封重量) Light (薄磅) Normal (一般) Heavy (厚磅)	指定所載入糙面信封的相對重量。 請注意： 出廠預設值是 Normal (一般)。
Letterhead Weight (信頭紙重量) Light (薄磅) Normal (一般) Heavy (厚磅)	指定所載入信頭紙的相對重量。 請注意： 出廠預設值是 Normal (一般)。
Preprinted Weight (預印紙重量) Light (薄磅) Normal (一般) Heavy (厚磅)	指定所載入預印紙的相對重量。 請注意： 出廠預設值是 Normal (一般)。
Colored Weight (彩色紙重量) Light (薄磅) Normal (一般) Heavy (厚磅)	指定所載入彩色紙的相對重量。 請注意： 出廠預設值是 Normal (一般)。
Light Weight (薄磅重量) Light (薄磅)	將所載入紙張的相對重量指定為輕磅。
Heavy Weight (厚磅重量) Heavy (厚磅)	將所載入紙張的相對重量指定為厚磅。
Rough/Cotton Weight (糙面/棉紙重量) Light (薄磅) Normal (一般) Heavy (厚磅)	指定所載入棉紙或糙面紙張的相對重量。 請注意： 出廠預設值是 Normal (一般)。
Custom [x] Weight (自訂 [x] 重量) Light (薄磅) Normal (一般) Heavy (厚磅)	指定所載入自訂紙張的相對重量。 請注意： <ul style="list-style-type: none"> 出廠預設值是 Normal (一般)。 只有在自訂類型受支援時，才會顯示這些選項。

Paper Loading menu (載入的紙張類型功能表)

使用	執行
Card Stock Loading (載入卡片) Duplex (雙面列印) Off (關閉)	決定後，將所有指定 Card Stock (卡片) 作為紙張類型的列印工作，設為雙面列印。
Recycled Loading (載入再生紙) Duplex (雙面列印) Off (關閉)	決定後，將所有指定 Recycled (再生紙) 作為紙張類型的列印工作，設為雙面列印。
請注意： <ul style="list-style-type: none"> 所有 Paper Loading (載入的紙張類型) 功能表選項的出廠預設值都是 Off (關閉)。 Duplex (雙面列印) 可讓您針對每份列印工作，將印表機預設值設為兩面列印 (除非您是從 Windows 的「列印喜好設定」或 Macintosh 的「列印」對話框中選取單面列印，才能更改此設定)。 	

使用	執行
Labels Loading (載入標籤) Duplex (雙面列印) Off (關閉)	決定後，將所有指定 Labels (標籤) 作為紙張類型的列印工作，設為雙面列印。
Bond Loading (載入雪銅紙) Duplex (雙面列印) Off (關閉)	決定後，將所有指定 Bond (無覆膜的雪銅紙) 作為紙張類型的列印工作，設為雙面列印。
Letterhead Loading (載入信頭紙) Duplex (雙面列印) Off (關閉)	決定後，將所有指定 Letterhead (信頭紙) 作為紙張類型的列印工作，設為雙面列印。
Preprinted Loading (載入預印紙) Duplex (雙面列印) Off (關閉)	決定後，將所有指定 Preprinted (預印紙) 作為紙張類型的列印工作，設為雙面列印。
Colored Loading (載入彩色紙) Duplex (雙面列印) Off (關閉)	決定後，將所有指定 Colored (彩色紙) 作為紙張類型的列印工作，設為雙面列印。
Light Loading (載入薄磅紙張) Duplex (雙面列印) Off (關閉)	決定後，將所有指定 Light (薄磅) 作為紙張類型的列印工作，設為雙面列印。
Heavy Loading (載入厚磅紙張) Duplex (雙面列印) Off (關閉)	決定後，將所有指定 Heavy (厚磅) 作為紙張類型的列印工作，設為雙面列印。
Rough/Cotton Loading (載入糙面/棉紙) Duplex (雙面列印) Off (關閉)	決定後，將所有指定 Rough (糙面) 或 Cotton (棉紙) 作為紙張類型的列印工作，設為雙面列印。
Custom [x] Loading (載入自訂 [x]) Duplex (雙面列印) Off (關閉)	決定後，將所有指定 Custom [x] (自訂 [x]) 作為紙張類型的列印工作，設為雙面列印。 請注意： 只有當自訂類型受支援時，才會顯示 Custom [x] Loading (載入自訂 [x])。
請注意： <ul style="list-style-type: none"> • 所有 Paper Loading (載入的紙張類型) 功能表選項的出廠預設值都是 Off (關閉)。 • Duplex (雙面列印) 可讓您針對每份列印工作，將印表機預設值設為兩面列印 (除非您是從 Windows 的「列印喜好設定」或 Macintosh 的「列印」對話框中選取單面列印，才能更改此設定)。 	

Custom Types menu (自訂類型功能表)

使用	執行
Custom Type [x] (自訂類型 [x]) Paper (紙張) Card Stock (卡片) Transparency (專用透明投影膠片) Rough/Cotton (糙面/棉紙) Labels (標籤) Envelope (信封)	將紙張或特殊材質類型關聯於出廠預設自訂類型名稱，或關聯於從 Embedded Web Server (內嵌式 Web 伺服器) 建立的使用者定義的自訂名稱。
Recycled (再生紙) Paper (紙張) Card Stock (卡片) Transparency (專用透明投影膠片) Rough/Cotton (糙面/棉紙) Labels (標籤) Envelope (信封)	指定當其他功能表中選取了 Recycled (再生紙) 時的紙張類型。
請注意： <ul style="list-style-type: none"> 出廠預設值是 Paper (紙張)。 選取的紙匣組件或多用途送紙器必須支援自訂材質類型，才能從該來源進行列印。 	

Custom Names menu (自訂名稱功能表)

使用	執行
Custom Name [x] (自訂名稱 [x])	指定紙張類型的自訂名稱。此名稱會取代印表機功能表中的 Custom Type [x] (自訂類型 [x])。

Custom Scan Sizes menu (自訂掃描尺寸功能表)

使用	執行
Custom Scan Size [x] (自訂掃描尺寸 [x]) Scan Size Name (掃描尺寸名稱) Width (寬度) Height (高度) Orientation (列印方向) Portrait (直印) Landscape (橫印) 2 scans per side (每面掃描 2 次) Off (關閉) On (開啓)	指定自訂掃描尺寸名稱和頁面列印方向。 請注意： <ul style="list-style-type: none"> 自訂掃描尺寸名稱將取代印表機功能表中的 Custom Scan Size [x] (自訂掃描尺寸 [x])。 自訂掃描尺寸 3、4、5 及 6 的出廠預設值為 ADF Media Type (自動送件器材質類型)。 Width (寬度) 的美國出廠預設值為 8.5 英吋。Width (寬度) 的國際出廠預設值是 210 公釐。 Height (高度) 的美國出廠預設值是 14 英吋。Height (高度) 的國際出廠預設值是 297 公釐。 Orientation (列印方向) 的出廠預設值是 Portrait (直印)。 「2 scans per side」(每面掃描 2 次) 的出廠預設值是 Off (關閉)。

通用尺寸設定功能表

使用	執行
測量單位 英吋 公釐	識別測量的單位。 請注意： <ul style="list-style-type: none"> 美制出廠預設值是「英吋」。 國際出廠預設值是「公釐」。
直印寬度 3 - 14.17 英吋 76 - 360 公釐	設定直印寬度。 請注意： <ul style="list-style-type: none"> 如果寬度超出了最大值，則印表機會使用所允許的最大寬度。 8.5 美制出廠預設值是 8.5 英吋。寬度每次能增大的單位為 0.01 英吋。 216 公釐是國際出廠預設值。寬度每次能增大的單位為 1 公釐。
直印高度 3 - 14.17 英吋 76 - 360 公釐	設定直印高度。 請注意： <ul style="list-style-type: none"> 如果高度超出了最大值，則印表機會使用所允許的最大高度。 14 美制出廠預設值是 14 英吋。高度每次能增大的單位為 0.01 英吋。 356 公釐是國際出廠預設值。高度每次能增大的單位為 1 公釐。
送紙方向 短邊 長邊	若紙張可長邊或短邊載入，請指定送紙方向。 請注意： <ul style="list-style-type: none"> 出廠預設值是「短邊」。 只有在最長邊小於紙匣組件支援的最大寬度時，才會出現「長邊」。

報告功能表

Reports menu (報告功能表)

使用	執行
Menu Settings Page (功能表設定頁)	列印一份內含下列項目相關資訊的報告：載入紙匣組件中的紙張、已安裝記憶體、總頁數計數、警示設定、逾時、印表機控制面板語言、TCP/IP 位址、耗材狀態、網路連線狀態及其他資訊。
Device Statistics (裝置統計記錄)	列印一份內含印表機統計記錄的報告 (例如：耗材資訊和列印頁數)。
Network Setup Page (網路設定頁)	列印一份內含網路印表機設定相關資訊的報告 (例如：TCP/IP 位址資訊)。 請注意： 只有網路印表機或連接至列印伺服器的印表機，才會顯示此功能表項目。
Network [x] Setup Page (網路 [x] 設定頁)	列印一份內含網路印表機設定相關資訊的報告 (例如：TCP/IP 位址資訊)。 請注意： 只有在網路印表機或在連接至列印伺服器的印表機中，以及在安裝多個網路選購品的情況下，才會出現此功能表項目。
Shortcut List (快捷鍵清單)	列印內含已配置快捷鍵相關資訊的報告。

使用	執行
Fax Job Log (傳真工作日誌)	列印內含最後 200 個已完成傳真相關資訊的報告。 請注意： 只有當 Fax Settings (傳真設定) 功能表中的 Enable Job Log (啟用工作日誌) 設定為 On (開啓) 時，才會出現此功能表項目。
Fax Call Log (傳真通話日誌)	列印內含最後 100 個已嘗試、已接收及已封鎖來電相關資訊的報告。 請注意： 只有當 Fax Settings (傳真設定) 功能表中的 Enable Job Log (啟用工作日誌) 設定為 On (開啓) 時，才會出現此功能表項目。
Copy Shortcuts (複印快捷鍵)	列印內含複印快捷鍵相關資訊的報告。
E-mail Shortcuts (電子郵件快捷鍵)	列印內含電子郵件快捷鍵相關資訊的報告。
Fax Shortcuts (傳真快捷鍵)	列印內含傳真快捷鍵相關資訊的報告。
FTP Shortcuts (FTP 快捷鍵)	列印內含 FTP 快捷鍵相關資訊的報告。
Profiles List (設定檔清單)	列印印表機中所儲存的設定檔清單。
Print Fonts (列印字型)	列印一份印表機目前設定的報告，其中列有印表機語言的所有可用字型。
Print Directory (列印目錄)	列印一份清單，其中列有儲存在選購性快閃記憶卡或印表機硬碟中的所有資源。 請注意： <ul style="list-style-type: none"> • Job Buffer Size (工作緩衝區大小) 必須設為 100%。 • 確認選購性快閃記憶體或印表機硬碟可正常運作且安裝正確。
Asset Report (資產報告)	列印一份報告，其中列有印表機序號及型號名稱等資產資訊。該報告中含有文字，以及可供掃描至資產資料庫的 UPC 條碼。

網路/連接埠功能表

Active NIC menu (作用中 NIC 功能表)

使用	執行
Active NIC (作用中 NIC) Auto (自動) [可用網路卡清單]	請注意： <ul style="list-style-type: none"> • 出廠預設值是 Auto (自動)。 • 您必須先安裝選購性網路卡，才會顯示此功能表項目。

Standard Network or Network [x] menu (標準網路或網路 [x] 功能表)

請注意：只有作用中的連接埠才會出現在此功能表中。所有非作用中的連接埠都會予以省略。

使用	執行
PCL SmartSwitch (PCL 語言自動切換) On (開啓) Off (關閉)	將印表機設為不論預設印表機語言為何，當列印工作需要時，都會自動切換為 PCL 模擬模式。 請注意： <ul style="list-style-type: none"> 出廠預設值是 On (開啓)。 若停用 PCL SmartSwitch，印表機便不會檢查送入的資料，它會使用 Setup (設定) 功能表中指定的預設印表機語言。
PS SmartSwitch (PS 語言自動切換) On (開啓) Off (關閉)	將印表機設為不論預設印表機語言為何，當列印工作需要時，都會自動切換為 PS 模擬模式。 請注意： <ul style="list-style-type: none"> 出廠預設值是 On (開啓)。 若停用 PS SmartSwitch，印表機便不會檢查送入的資料，它會使用 Setup (設定) 功能表中指定的預設印表機語言。
NPA Mode (NPA 模式) Off (關閉) Auto (自動)	將印表機設為依循 NPA 通訊協定所定義的慣例，執行雙向通訊所需的特殊處理。 請注意： <ul style="list-style-type: none"> 出廠預設值是 Auto (自動)。 若是從印表機控制面板變更此設定，接著結束功能表，可能導致印表機重新啓動。接著會更新功能表選項。
Network Buffer (網路緩衝區) Auto (自動) 3KB to [maximum size allowed] (3KB 到 [允許的最大值])	設定網路輸入緩衝區的大小。 請注意： <ul style="list-style-type: none"> 出廠預設值是 Auto (自動)。 此值可按每次增大 1KB 予以變更。 所允許的最大緩衝區設定值，視印表機記憶體的總容量、其他連結緩衝區的大小，以及 Resource Save (節省資源) 設為 On (開啓) 或 Off (關閉) 等因素而定。 若要增大 Network Buffer (網路緩衝區) 的大小上限範圍，請停用或降低平行、序列及 USB 緩衝區的大小。 若是從印表機控制面板變更此設定，接著結束功能表，可能導致印表機重新啓動。接著會更新功能表選項。
Mac Binary PS (Mac 二進位碼 PS) On (開啓) Off (關閉) Auto (自動)	將印表機設為處理 Macintosh 二進位碼 PostScript 列印工作。 請注意： <ul style="list-style-type: none"> 出廠預設值是 Auto (自動)。 Off (關閉) 可使用標準通訊協定過濾列印工作。 On (開啓) 可處理原始二進位碼 PostScript 列印工作。
Standard Network Setup (標準網路設定) 或 Network [x] Setup (網路 [x] 設定) Reports (報告) Network Card (網路卡) TCP/IP IPv6 Wireless (無線) AppleTalk	顯示及設定印表機網路設定。 請注意： 印表機必須連接至無線網路，才會出現 Wireless (無線) 功能表。

Reports menu (報告功能表)

若要存取此功能表，請導覽至下列任一項：

- **Network/Ports (網路/連接埠) >Standard Network (標準網路) >Standard Network Setup (標準網路設定) >Reports (報告)**
- **Network/Ports (網路/連接埠) >Network [x] (網路 [x]) >Network [x] Setup (網路 [x] 設定) >Reports (報告)**

使用	執行
Print Setup Page (列印設定頁)	列印一份內含網路印表機設定相關資訊的報告 (例如：TCP/IP 位址)。

Network Card menu (網路卡功能表)

若要存取此功能表，請導覽至下列任一項：

- **Network/Ports (網路/連接埠) >Standard Network (標準網路) >Standard Network Setup (標準網路設定) >Network Card (網路卡)**
- **Network/Ports (網路/連接埠) >Network [x] (網路 [x]) >Network [x] Setup (網路 [x] 設定) >Network Card (網路卡)**

使用	執行
View Card Status (檢視網路卡狀態) Connected (已連線) Disconnected (已中斷連線)	檢視網路卡的連線狀態。
View Card Speed (檢視網路卡速度)	檢視作用中網路卡的速度。
Network Address (網路位址) UAA LAA	檢視網路位址。
Job Timeout (工作逾時) 0 - 255 seconds (0 - 255 秒)	設定取消網路列印工作前所需的時間。 請注意： <ul style="list-style-type: none"> • 出廠預設值是 90 秒。 • 若設定值為 0，可停用逾時。 • 若選取了 1 - 9 的值，則該設定會儲存為 10。

TCP/IP menu (TCP/IP 功能表)

若要存取此功能表，請導覽至下列任一項：

- **Network/Ports (網路/連接埠) >Standard Network (標準網路) >Standard Network Setup (標準網路設定) >TCP/IP**
- **Network/Ports (網路/連接埠) >Network [x] (網路 [x]) >Network [x] Setup (網路 [x] 設定) >TCP/IP**

請注意：只有網路印表機或連接至列印伺服器的印表機，才能使用此功能表。

使用	執行
Set Hostname (設定主電腦名稱)	設定目前的 TCP/IP 主電腦名稱。 請注意： 您只能從 Embedded Web Server (內嵌式 Web 伺服器) 變更此名稱。

使用	執行
IP Address (IP 位址)	檢視或變更目前的 TCP/IP 位址。 請注意： 手動設定 IP 位址，會將 Enable DHCP (啟用 DHCP) 和 Enable Auto IP (啟用自動 IP) 設定設為 Off (關閉)。在支援 BOOTP 和 RARP 的系統上，前述手動設定也會將 Enable BOOTP (啟用 BOOTP) 和 Enable RARP (啟用 RARP) 設為 Off (關閉)。
Netmask (網路遮罩)	檢視或變更目前的 TCP/IP 網路遮罩。
Gateway (閘道)	檢視或變更目前的 TCP/IP 閘道。
Enable DHCP (啟用 DHCP) On (開啓) Off (關閉)	指定 DHCP 位址和參數指定。 請注意： 出廠預設值是 On (開啓)。
Enable RARP (啟用 RARP) On (開啓) Off (關閉)	指定 RARP 位址的指定設定。 請注意： 出廠預設值是 Off (關閉)。
Enable BOOTP (啟用 BOOTP) On (開啓) Off (關閉)	指定 BOOTP 位址的指定設定。 請注意： 出廠預設值是 On (開啓)。
Enable AutoIP (啟用自動 IP) Yes (是) No (否)	指定 Zero Configuration Networking (零配置網路功能) 設定。 請注意： 出廠預設值是 Yes (是)。
Enable FTP/TFTP (啟用 FTP/TFTP) Yes (是) No (否)	啟用內建 FTP 伺服器，該伺服器可讓您利用「檔案傳輸通訊協定」，將檔案傳送至印表機。 請注意： 出廠預設值是 Yes (是)。
Enable HTTP Server (啟用 HTTP 伺服器) Yes (是) No (否)	啟用內建 Web 伺服器 (Embedded Web Server (內嵌式 Web 伺服器))。若啟用此設定，則可利用 Web 瀏覽器，對印表機進行遠端監視和管理。 請注意： 出廠預設值是 Yes (是)。
WINS Server Address (WINS 伺服器位址)	檢視或變更目前的 WINS 伺服器位址。
Enable DDNS (啟用 DDNS) Yes (是) No (否)	檢視或變更目前的 DDNS 設定。 請注意： 出廠預設值是 Yes (是)。
Enable mDNS (啟用 mDNS) Yes (是) No (否)	檢視或變更目前的 mDNS 設定。 請注意： 出廠預設值是 Yes (是)。
DNS Server Address (DNS 伺服器位址)	檢視或變更目前的 DNS 伺服器位址。
Backup DNS Server Address (備份 DNS 伺服器位址)	檢視或變更備份 DNS 伺服器位址。
Backup DNS Server Address 2 (備份 DNS 伺服器位址 2)	
Backup DNS Server Address 3 (備份 DNS 伺服器位址 3)	

使用	執行
Enable HTTPS (啓用 HTTPS) Yes (是) No (否)	檢視或變更目前的 HTTPS 設定。 請注意： 出廠預設值是 Yes (是)。

IPv6 menu (IPv6 功能表)

若要存取此功能表，請導覽至下列任一項：

- **Network/Ports (網路/連接埠) >Standard Network (標準網路) >Standard Network Setup (標準網路設定) >IPv6**
- **Network/Ports (網路/連接埠) >Network [x] (網路 [x]) >Network [x] Setup (網路 [x] 設定) >IPv6**

請注意：只有網路印表機或連接至列印伺服器的印表機，才能使用此功能表。

使用	執行
Enable IPv6 (啓用 IPv6) On (開啓) Off (關閉)	在印表機中啓用 IPv6。 請注意： 出廠預設值是 On (開啓)。
Auto Configuration (自動配置) On (開啓) Off (關閉)	指定無線網路配接卡是否接受路由器提供的自動 IPv6 位址配置項目。 請注意： 出廠預設值是 On (開啓)。
View Hostname (檢視主電腦名稱)	設定主電腦名稱。
View Address (檢視位址)	請注意： 您只能從 Embedded Web Server (內嵌式 Web 伺服器) 變更這些設定。
View Router Address (檢視路由器位址)	
Enable DHCPv6 (啓用 DHCPv6) On (開啓) Off (關閉)	在印表機中啓用 DHCPv6。 請注意： 出廠預設值是 On (開啓)。

Wireless menu (無線功能表)

請注意：此功能表只適用於已連接乙太網路的印表機及已連接無線網路配接卡的印表機。

若要存取此功能表，請導覽至下列任一項：

- **Network/Ports (網路/連接埠) >Standard Network (標準網路) >Standard Network Setup (標準網路設定) >Wireless (無線)**
- **Network/Ports (網路/連接埠) >Network [x] (網路 [x]) >Network [x] Setup (網路 [x] 設定) >Wireless (無線)**

使用	執行
Wi-Fi Protected Setup (WPS) Start Push Button Method (起始按鈕方法) Start PIN Method (起始個人識別碼方法)	建立無線網路連線並啓用網路安全功能。 請注意： <ul style="list-style-type: none"> • 當您在特定時段內按下印表機和存取點 (無線路由器) 上的按鈕時，Start Push Button Method (起始按鈕方法) 便可將印表機連接到無線網路。 • 當您將印表機上的「個人識別碼」輸入存取點的無線設定中時，Start PIN Method (起始個人識別碼方法) 便可將印表機連接到無線網路。

使用	執行
Enable/Disable WPS Auto-detection (啓用/停用 WPS 自動偵測) Enable (啓用) Disable (停用)	自動偵測含有 WPS 的存取點所使用的連線方法—Start Push Button Method (起始按鈕方法) 或 Start PIN Method (起始個人識別碼方法)。 請注意： 出廠預設值是 Disable (停用)。
Network Mode (網路模式) BSS Type (BSS 類型) Infrastructure (主從式) Ad Hoc (對等式)	指定網路模式。 請注意： <ul style="list-style-type: none"> 出廠預設值是 Infrastructure (主從式)。此設定可讓印表機利用存取點存取網路。 對等式 (Ad Hoc) 可直接配置印表機與電腦之間的無線連線。
Compatibility (相容性) 802.11b/g 802.11b/g/n	指定無線網路的無線標準。 請注意： 出廠預設值是 802.11b/g/n。
Choose Network (選取網路)	顯示可供印表機使用的網路。
View Signal Quality (檢視信號品質)	檢視無線連線的品質。
View Security Mode (檢視安全模式)	檢視無線網路的加密方法。

AppleTalk menu (AppleTalk 功能表)

請注意：此功能表只會出現在已連接到乙太網路的印表機型號上，或者，只有在已安裝選購性無線網路配接卡時，才會出現此功能表。

若要存取此功能表，請導覽至下列任一項：

- **Network/Ports (網路/連接埠) >Standard Network (標準網路) >Standard Network Setup (標準網路設定) >AppleTalk**
- **Network/Ports (網路/連接埠) >Network [x] (網路 [x]) >Network [x] Setup (網路 [x] 設定) >AppleTalk**

使用	執行
Activate (啓動) Yes (是) No (否)	啓用或停用 AppleTalk 支援。 請注意： 出廠預設值是 Yes (是)。
View Name (檢視名稱)	顯示指定的 AppleTalk 名稱。 請注意： AppleTalk 名稱只能從 Embedded Web Server (內嵌式 Web 伺服器) 予以變更。
View Address (檢視位址)	顯示指定的 AppleTalk 位址。 請注意： AppleTalk 位址只能從 Embedded Web Server (內嵌式 Web 伺服器) 予以變更。
Set Zone (設定區域) [網路上可用的區域清單]	提供網路上可用的 AppleTalk 區域清單。 請注意： 出廠預設值為網路的預設區域。

Standard USB menu (標準 USB 功能表)

使用	執行
PCL SmartSwitch (PCL 語言自動切換) On (開啓) Off (關閉)	將印表機設為不論預設印表機語言為何，當透過 USB 連接埠所接收列印工作需要時，都會自動切換至 PCL 模擬模式。 請注意： <ul style="list-style-type: none"> 出廠預設值是 On (開啓)。 若設定為 Off (關閉)，則印表機不會檢查送入的資料。若 PS SmartSwitch (PS 語言自動切換) 設定為 On (開啓)，則印表機會使用 PostScript 模擬模式。如果 PS SmartSwitch (PS 語言自動切換) 設定為 Off (關閉)，則印表機會使用 Setup (設定) 功能表中所指定的預設印表機語言。
PS SmartSwitch (PS 語言自動切換) On (開啓) Off (關閉)	將印表機設為不論預設印表機語言為何，當透過 USB 連接埠所接收列印工作需要時，都會自動切換至 PS 模擬模式。 請注意： <ul style="list-style-type: none"> 出廠預設值是 On (開啓)。 若設定為 Off (關閉)，則印表機不會檢查送入的資料。若 PCL SmartSwitch (PCL 語言自動切換) 設定為 On (開啓)，則印表機會使用 PCL 模擬模式。如果 PCL SmartSwitch (PCL 語言自動切換) 設為 Off (關閉)，則印表機會使用 Setup (設定) 功能表中所指定的預設印表機語言。
NPA Mode (NPA 模式) On (開啓) Off (關閉) Auto (自動)	將印表機設為依循 NPA 通訊協定所定義的慣例，執行雙向通訊所需的特殊處理。 請注意： <ul style="list-style-type: none"> 出廠預設值是 Auto (自動)。Auto (自動) 設定會讓印表機先檢測資料來決定格式，然後再進行適當的處理程序。 從印表機控制面板變更設定時，印表機會自動重新啓動。接著會更新功能表選項。
USB Buffer (USB 緩衝區) Disabled (已停用) Auto (自動) 3K to [maximum size allowed] (3K 到 [允許的最大值])	設定 USB 輸入緩衝區的大小。 請注意： <ul style="list-style-type: none"> 出廠預設值是 Auto (自動)。 Disabled (已停用) 會關閉工作緩衝功能。在一般處理程序回復之前，便會先列印所有已在印表機硬碟上執行緩衝的工作。 變更 USB 緩衝區大小設定值時，可以每次增大 1 K。 所允許的最大緩衝區設定值，視印表機記憶體總容量、其他鏈結緩衝區的大小，以及 Resource Save (節省資源) 設為 On (開啓) 或 Off (關閉) 等因素而定。 若要增大 USB Buffer (USB 緩衝區) 的大小上限範圍，請停用或降低平行、序列和網路緩衝區的大小。 從印表機控制面板變更設定時，印表機會自動重新啓動。接著會更新功能表選項。
Job Buffering (工作緩衝) Off (關閉) On (開啓) Auto (自動)	列印之前先將列印工作暫存在印表機硬碟中。 請注意： <ul style="list-style-type: none"> 出廠預設值是 Off (關閉)。 On (開啓) 可在印表機硬碟上緩衝工作。 Auto (自動) 只會在印表機正忙於處理另一個輸入連接埠送來的資料時，才緩衝處理列印工作。 若是從印表機控制面板變更此設定，接著結束功能表，可能導致印表機重新啓動。接著會更新功能表選項。

使用	執行
Mac Binary PS (Mac 二進位碼 PS) On (開啓) Off (關閉) Auto (自動)	將印表機設為處理 Macintosh 二進位碼 PostScript 列印工作。 請注意： <ul style="list-style-type: none"> 出廠預設值是 Auto (自動)。 On (開啓) 可處理原始二進位碼 PostScript 列印工作。 Off (關閉) 可使用標準通訊協定過濾列印工作。
ENA Address (ENA 位址) yyy.yyy.yyy.yyy	設定外接式列印伺服器的網路位址資訊。 請注意： 只有在印表機透過 USB 連接埠連接至外接式列印伺服器時，才可以使用此功能表。
ENA Netmask (ENA 網路遮罩) yyy.yyy.yyy.yyy	設定外接式列印伺服器的網路遮罩資訊。 請注意： 只有在印表機透過 USB 連接埠連接至外接式列印伺服器時，才可以使用此功能表。
ENA Gateway (ENA 閘道) yyy.yyy.yyy.yyy	設定外接式列印伺服器的閘道資訊。 請注意： 只有在印表機透過 USB 連接埠連接至外接式列印伺服器時，才可以使用此功能表。

SMTP Setup menu (SMTP 設定功能表)

使用	執行
Primary SMTP Gateway (主要的 SMTP 閘道)	指定 SMTP 伺服器閘道和連接埠資訊。 請注意： 預設 SMTP 閘道連接埠是 25。
Primary SMTP Gateway Port (主要的 SMTP 閘道連接埠)	
Secondary SMTP Gateway (次要的 SMTP 閘道)	
Secondary SMTP Gateway Port (次要的 SMTP 閘道連接埠)	
SMTP Timeout (SMTP 逾時) 5 - 30	指定伺服器停止嘗試傳送電子郵件之前的時間長度 (以秒計)。 請注意： 出廠預設值是 30。
Reply Address (回覆地址)	指定印表機所傳送電子郵件中的回覆地址 (最多 128 個字元)。
Use SSL (使用 SSL) Disabled (已停用) Negotiate (議定) Required (必要項目)	設定印表機在連接至 SMTP 伺服器時使用 SSL，以提高安全性。 請注意： <ul style="list-style-type: none"> 出廠預設值是 Disabled (已停用)。 若使用了 Negotiate (議定) 設定，SMTP 伺服器將決定是否使用 SSL。
SMTP Server Authentication (SMTP 伺服器鑑別) No authentication required (不需要鑑別) Login/Plain (登入/一般) CRAM-MD5 Digest-MD5 NTLM Kerberos 5	指定掃描至電子郵件權限所需的使用者鑑別類型。 請注意： 出廠預設值是「No authentication required」(不需要鑑別)。

使用	執行
Device-Initiated E-mail (裝置起始的電子郵件) None (無) Use Device SMTP Credentials (使用裝置 SMTP 認證)	指定與 SMTP 伺服器通訊時所使用的認證。 請注意： <ul style="list-style-type: none"> • Device-Initiated E-mail (裝置起始的電子郵件) 和 User-Initiated E-mail (使用者起始的電子郵件) 的出廠預設值是 None (無)。 • 若選取了 Use Device SMTP Credentials (使用裝置 SMTP 認證)，便須使用「Device Userid」(裝置使用者 ID) 和「Device Password」(裝置密碼) 來登入 SMTP 伺服器。
User-Initiated E-mail (使用者起始的電子郵件) None (無) Use Device SMTP Credentials (使用裝置 SMTP 認證) Use Session User ID and Password (使用階段作業使用者 ID 和密碼) Use Session E-mail address and Password (使用階段作業電子郵件位址和密碼) Prompt user (提示使用者)	
Device Userid (裝置使用者 ID)	
Device password (裝置密碼)	
Kerberos 5 Realm (Kerberos 5 範圍)	
NTLM Domain (NTLM 網域)	

安全性功能表

Edit Security Setups menu (編輯安全設定功能表)

請注意：此功能表只會出現在選定觸控式螢幕的印表機型號。

使用	執行
Edit Backup Password (編輯備份密碼) Use Backup Password (使用備份密碼) <ul style="list-style-type: none"> • Off (關閉) • On (開啓) Password (密碼)	建立備份用密碼。 請注意： <ul style="list-style-type: none"> • 「Use Backup Password」(使用備份密碼) 的出廠預設值為 Off (關閉)。 • 此功能表只會在存有備份密碼時才會出現。

使用	執行
Edit Building Blocks (編輯建置區塊) Internal Accounts (內部帳戶) NTLM Simple Kerberos Setup (簡式 Kerberos 設定) Kerberos Setup (Kerberos 設定) Active Directory LDAP LDAP+GSSAPI Password (密碼) PIN (個人識別碼)	編輯 Internal Accounts (內部帳戶)、NTLM、Simple Kerberos Setup (簡式 Kerberos 設定)、Kerberos Setup (Kerberos 設定)、Active Directory、LDAP、Password (密碼) 及 PIN (個人識別碼) 等項目的設定。
Edit Security Templates (編輯安全範本) [可用範本清單]	新增或編輯安全範本。
Edit Access Controls (編輯存取控制) Administrative Menus (管理功能表) Function Access (功能存取) Management (管理) Solutions (解決方案) Cancel jobs at the Device (取消裝置上的工作)	控制印表機功能表、韌體更新、保留工作和其他存取點的存取權限。

Miscellaneous Security Settings menu (其他安全設定功能表)

使用	執行
Login Restrictions (登入限制) Login failures (登入失敗次數) Failure time frame (無效的時間範圍) Lockout time (封鎖時間) Panel Login Timeout (面板登入逾時) Remote Login Timeout (遠端登入逾時)	封鎖所有使用者之前，先從印表機控制面板限制登入嘗試失敗次數和時間範圍。 請注意： <ul style="list-style-type: none"> 「Login failures」(登入失敗次數)可指定登入嘗試失敗達該次數後，才封鎖使用者。出廠預設值的設定值範圍是從 1 到 10 次。 「Failure time frame」(無效的時間範圍)可指定登入嘗試失敗達某個時間範圍後，才封鎖使用者。設定值的範圍為 1 到 60 分鐘。出廠預設值是 5 分鐘。 「Lockout time」(封鎖時間)可指定使用者若超出登入失敗次數限制後，多久之後就要予以封鎖。設定值的範圍為 1 到 60 分鐘。出廠預設值是 5 分鐘。1 表示印表機不會強加封鎖時間。 「Panel Login Timeout」(面板登入逾時)可用於指定印表機要在主畫面上維持閒置狀態長達多久，才將使用者自動登出。設定值的範圍為 1 到 900 秒鐘。出廠預設值是 30 秒。 「Remote Login Timeout」(遠端登入逾時)可指定遠端介面要維持閒置狀態長達多久，才將使用者自動登出。設定值的範圍為 1 到 120 秒鐘。出廠預設值是 10 分鐘。
Security Reset Jumper (安全重設跳線) Access controls="No Security" (存取控制=「無安全設定」) No Effect (沒有影響) Reset factory security defaults (重設出廠安全預設值)	變更安全設定的值。 請注意： <ul style="list-style-type: none"> Access controls="No Security" (存取控制=「無安全設定」)會保留使用者所定義的所有安全資訊。出廠預設值是「No Security」(無安全設定)。 「No Effect」(沒有影響)表示重設不致對裝置的安全配置造成任何影響。 「Reset factory security defaults」(重設出廠安全預設值)將刪除使用者所定義的所有安全資訊，並將出廠預設值指定給面板與 Embedded Web Server (內嵌式 Web 伺服器)上 Miscellaneous Security Settings (其他安全設定)區段中的每一個設定。

使用	執行
LDAP Certificate Verification (LDAP 憑證驗證) Demand (要求) Try (嘗試) Allow (允許) Never (永不)	可讓使用者要求伺服器憑證。 請注意： <ul style="list-style-type: none"> 「Demand」(要求) 表示要求提供伺服器憑證。若提供損壞的憑證或未提供任何憑證，階段作業就會立即終止。出廠預設值是「Demand」(要求)。 「Try」(嘗試) 表示要求提供伺服器憑證。若未提供任何憑證，階段作業仍會正常運作。若提供損壞的憑證，則階段作業會立即終止。 「Allow」(允許) 表示要求提供伺服器憑證。若未提供任何憑證，階段作業仍會正常運作。若提供損壞的憑證，則會忽略該憑證，而階段作業仍會正常運作。 「Never」(永不) 表示要求提供伺服器憑證。
Minimum PIN Length (個人識別碼長度下限) 1 - 16	限制個人識別碼的數字長度。 請注意： 出廠預設值是 4。

Confidential Print menu (機密列印功能表)

使用	執行
Max Invalid PIN (個人識別碼無效次數上限) Off (關閉) 2 - 10	設定無效個人識別碼的輸入次數限制。 請注意： <ul style="list-style-type: none"> 印表機必須先安裝已格式化並可正常運作的印表機硬碟，才會顯示此功能表項目。 達到限制次數時，該使用者名稱和該個人識別碼的列印工作就會被刪除。
Confidential Job Expiration (機密工作逾期) Off (關閉) 1 hour (1 小時) 4 hours (4 小時) 24 hours (24 小時) 1 week (1 週)	設定印表機儲存機密列印工作所需時間的限制。 請注意： <ul style="list-style-type: none"> 若在機密列印工作常駐於印表機記憶體或印表機硬碟上時變更了「Confidential Job Expiration」(機密工作逾期)設定，那些列印工作的有效期限時間，就不會變更為新的預設值。 若印表機關機，則保留在印表機記憶體中的所有機密工作都會被刪除。
Repeat Job Expiration (重複工作逾期) Off (關閉) 1 hour (1 小時) 4 hours (4 小時) 24 hours (24 小時) 1 week (1 週)	設定印表機儲存列印工作所需時間的限制。
Verify Job Expiration (驗證工作逾期) Off (關閉) 1 hour (1 小時) 4 hours (4 小時) 24 hours (24 小時) 1 week (1 週)	設定印表機儲存需要驗證的列印工作所需時間的限制。
請注意： 出廠預設值是 Off (關閉)。	

使用	執行
Reserve Job Expiration (保留工作逾期) Off (關閉) 1 hour (1 小時) 4 hours (4 小時) 24 hours (24 小時) 1 week (1 週)	設定印表機儲存列印工作方便日後進行列印所需時間的限制。
請注意： 出廠預設值是 Off (關閉)。	

清除暫存資料檔功能表

「清除暫存資料檔」只會從印表機硬碟，刪除檔案系統目前未使用的列印工作資料。印表機硬碟上的所有永久資料（例如：下載的字型、巨集及保留工作）都會予以保存。

請注意：印表機必須先安裝已格式化並可正常運作的硬碟，才會顯示此功能表。

使用	執行
抹除模式 自動	指定該模式，以清除暫存資料檔。
自動方法 單一批准 多重批准	標示前一系列印工作所使用的所有磁碟空間。此方法不允許檔案系統重複使用該空間，直到該空間抹除乾淨為止。 請注意： <ul style="list-style-type: none"> 出廠預設值是「單一批准」。 只有自動抹除可讓使用者在清除暫存資料檔時，不需要讓印表機關機過久。 極機密資訊只能利用「多重批准」方法來清除。

Security Audit Log menu (安全稽核日誌功能表)

使用	執行
Export Log (匯出日誌)	可讓獲授權的使用者匯出稽核日誌。 請注意： <ul style="list-style-type: none"> 若要從印表機控制面板匯出稽核日誌，您必須將快閃儲存碟連接至印表機。 您可從 Embedded Web Server (內嵌式 Web 伺服器) 下載稽核日誌，然後儲存在電腦上。
Delete Log (刪除日誌) Yes (是) No (否)	指定是否要刪除稽核日誌。 請注意： 出廠預設值是 Yes (是)。

使用	執行
Configure Log (配置日誌) Enable Audit (啟用稽核) Yes (是) No (否) Enable Remote Syslog (啟用遠端系統日誌) No (否) Yes (是) Remote Syslog Facility (遠端系統日誌設備) 0 - 23 Severity of events to log (記錄事件的嚴重性) 0 - 7	指定稽核日誌的建立方式，並指定是否要建立稽核日誌。 請注意： <ul style="list-style-type: none"> • Enable Audit (啟用稽核) 可決定是否將事件記錄在安全稽核日誌和遠端系統日誌中。出廠預設值是 No (否)。 • Enable Remote Syslog (啟用遠端系統日誌) 可決定印表機是否將日誌傳送至遠端伺服器。出廠預設值是 No (否)。 • Remote Syslog Facility (遠端系統日誌設備) 可決定用來傳送日誌至遠端系統日誌伺服器的值。出廠預設值是 4。 • 若啟用安全稽核日誌，便會記錄每個事件的嚴重性值。出廠預設值是 4。

Set Date/Time menu (設定日期/時間功能表)

使用	執行
Current Date and Time (目前的日期和時間)	檢視印表機目前的日期和時間設定。
Manually Set Date and Time (手動設定日期和時間)	請輸入日期和時間。 請注意： 設定 Date/Time (日期/時間) 時必須採用 YYYY-MM-DD HH:MM:SS 格式。
Time Zone (時區)	選取時區。 請注意： 出廠預設值是 GMT (格林威治標準時間)。
Automatically Observe DST (自動檢查日光節約時間) On (開啓) Off (關閉)	讓印表機使用與印表機 Time Zone (時區) 設定相關聯的日光節約時間 (DST) 的開始和結束時間。 請注意： 出廠預設值是 On (開)。此設定會使用與 Time Zone (時區) 設定相關聯的適用 Daylight Saving Time (日光節約時間)。
Custom Time Zone Setup (自訂時區設定) DST Start Week (日光節約時間 (DST) 開始週) DST Start Day (日光節約時間 (DST) 開始日) DST Start Month (日光節約時間 (DST) 開始月份) DST Start Time (日光節約時間 (DST) 開始時間) DST End Week (日光節約時間 (DST) 結束週) DST End Day (日光節約時間 (DST) 結束日) DST End Month (日光節約時間 (DST) 結束月份) DST End Time (日光節約時間 (DST) 結束時間) DST Offset (日光節約時間 (DST) 時差)	可讓使用者設定時區。
Enable NTP (啟用 NTP) On (開啓) Off (關閉)	啟用 Network Time Protocol (網路時間通訊協定) 可將網路上各種裝置的時鐘同步化。 請注意： 出廠預設值是 On (開啓)。
NTP Server (NTP 伺服器)	檢視 NTP 伺服器位址。

使用	執行
Enable Authentication (啓用鑑別) On (開啓) Off (關閉)	將鑑別設定變更為 On (開啓) 或 Off (關閉)。 請注意： 出廠預設值是 Off (關閉)。

設定功能表

一般設定功能表

使用	執行
顯示語言 英語 法語 德語 義大利語 西班牙語 丹麥語 挪威語 荷蘭語 瑞典語 葡萄牙語 芬蘭語 俄語 波蘭語 希臘語 馬札爾語 土耳其語 捷克語 簡體中文 繁體中文 韓語 日語	設定顯示幕所顯示文字的語言。 請注意： 並非所有的語言都適用於全部型號。您可能需要安裝特殊的硬體，才能使用某些語言。
顯示耗材預估值 顯示預估值 不要顯示預估值	檢視控制面板、Embedded Web Server (內嵌式 Web 伺服器)、功能表設定及裝置統計記錄報告上的耗材預估值。 請注意： 出廠預設值是「顯示預估值」。
經濟省電模式 (Eco-Mode) 關閉 省電 省電/省紙 省紙	減少能源、紙張或特殊材質的用量。 請注意： <ul style="list-style-type: none"> 出廠預設值是「關閉」。此設定可將印表機重設為其出廠預設值。 「省電」可將印表機耗電量降到最少。 「省電/省紙」可以減少耗電量，並降低紙張和特殊材質的用量。 「省紙」可減少列印工作所需的紙張和特殊材質用量。
嗶聲提醒紙張已備妥於 ADF 已啓用 已停用	指定自動送稿器是否在紙張載入後發出嗶聲。 請注意： 出廠預設值是「已啓用」。

使用	執行
靜音模式 關閉 開啓	將印表機噪音降至最低。 請注意： 出廠預設值是「關閉」。
執行起始設定 是 否	執行設定精靈。
鍵盤 鍵盤類型 英語 法語 加拿大法語 德語 義大利語 西班牙語 希臘語 丹麥語 挪威語 荷蘭語 瑞典語 芬蘭語 葡萄牙語 俄語 波蘭語 瑞士德語 瑞士法語 韓語 馬札爾語 土耳其語 捷克語 簡體中文 繁體中文 日語 自訂鍵 [x]	指定顯示幕鍵盤的語言和自訂鍵資訊。
紙張尺寸 美制 公制	指定紙張尺寸的測量單位。 請注意： <ul style="list-style-type: none"> • 出廠預設值為「美制」。 • 此起始設定值取決於您在起始設定精靈中選取的國家或地區。
掃描至 PC (使用網路埠範圍) [網路埠範圍]	針對連接埠封鎖防火牆後端的印表機，指定有效的網路埠範圍。 請注意： 出廠預設值是 9751:12000。

使用	執行
<p>顯示的資訊 左邊 右邊 自訂文字 [x]</p>	<p>指定要顯示在主畫面上方角落中的內容。 若是「左邊」和「右邊」功能表，請從下列選項中選取適用項目：</p> <ul style="list-style-type: none"> 無 IP 位址 主電腦名稱 聯絡人名稱 位置 日期/時間 mDNS/DDNS 服務名稱 零配置名稱 自訂文字 [x] 型號名稱 <p>請注意：</p> <ul style="list-style-type: none"> • 「左邊」的出廠預設值是「IP 位址」。 • 「右邊」的出廠預設值是「日期/時間」。
<p>顯示的資訊 (接續上文) 黑色碳粉</p>	<p>自訂耗材的顯示資訊。 請從下列選項中選擇適用的項目：</p> <ul style="list-style-type: none"> 何時顯示 <ul style="list-style-type: none"> 不要顯示 顯示 要顯示的訊息 <ul style="list-style-type: none"> 預設值 替代 預設值 <ul style="list-style-type: none"> [文字項目] 替代 [文字項目] <p>請注意：「何時顯示」的出廠預設值是「不要顯示」。</p>
<p>顯示的資訊 (接續上文) 夾紙 載入紙張 維修服務錯誤</p>	<p>自訂特定功能表的顯示資訊。 請從下列選項中選擇適用的項目：</p> <ul style="list-style-type: none"> 顯示 <ul style="list-style-type: none"> 是 否 要顯示的訊息 <ul style="list-style-type: none"> 預設值 替代 預設值 <ul style="list-style-type: none"> [文字項目] 替代 [文字項目] <p>請注意：「顯示」的出廠預設值是「否」。</p>

使用	執行
主畫面自訂 變更語言 複印 複印快捷鍵 傳真 傳真快捷鍵 電子郵件 電子郵件快捷鍵 FTP FTP 快捷鍵 搜尋保留工作 保留工作 USB 儲存碟 設定檔和應用程式 書籤 使用者的工作 表單與喜好項目 證件複印 掃描至網路 我的快捷鍵 多點傳送	變更主畫面上所顯示的圖示。 針對每個圖示，從以下選項中選取適用的項目： 顯示 不要顯示
日期格式 月-日-年 日-月-年 年-月-日	設定日期的格式。 請注意： 美制出廠預設值為「月-日-年」。國際出廠預設值為「日-月-年」。
時間格式 12 小時制（早上/下午） 24 小時制	設定時間的格式。 請注意： 出廠預設值為「12 小時制（早上/下午）」。
螢幕亮度 20 – 100	指定顯示幕的亮度。 請注意： 出廠預設值是 100。
單頁複印 關閉 開啓	將掃描器玻璃面板上的複印文件設定為一次一頁。 請注意： 出廠預設值是「關閉」。
輸出指示燈 一般/待機模式 關閉 暗淡 明亮	設定標準出紙槽的指示燈亮度。 請注意： <ul style="list-style-type: none"> • 若將「經濟省電模式」設為「省電」或「省電/省紙」，則出廠預設值為「暗淡」。 • 若將「經濟省電模式」設為「關閉」或「省紙」，則出廠預設值為「明亮」。
聲音反饋 按鈕反饋 開啓 關閉 音量 1 – 10	設定按鈕的音量。 請注意： <ul style="list-style-type: none"> • 「按鈕反饋」的出廠預設值是「開啓」。 • 「音量」的出廠預設值是 5。

使用	執行
顯示書籤 是 否	指定是否要從「保留工作」區顯示書籤。 請注意： 出廠預設值是「是」。
允許背景移除 開啓 關閉	指定是否允許移除影像背景。 請注意： 出廠預設值是「開啓」。
允許自訂工作掃描 開啓 關閉	將多份工作掃描至一個檔案。 請注意： 出廠預設值是「開啓」。若選取「開啓」，則可針對特定工作啓用「允許自訂工作掃描」設定。
掃描器夾紙恢復 工作層級 頁面層級	指定應在自動送稿器發生夾紙時，如何重新載入所掃描的工作。 請注意： <ul style="list-style-type: none"> 出廠預設值是「工作層級」。若選取了「工作層級」，便會重新掃描整份工作。 若選取了「頁面層級」，則會重新掃描夾紙頁面之後的所有頁面。
網頁更新率 30 - 300	指定 Embedded Web Server (內嵌式 Web 伺服器) 執行重新整理的時間間隔 (以秒計)。 請注意： 出廠預設值是 120。
聯絡人名稱	指定印表機的聯絡人名稱。 請注意： 聯絡人名稱會儲存在 Embedded Web Server (內嵌式 Web 伺服器) 上。
位置	指定位置。 請注意： 裝置位置會儲存在 Embedded Web Server (內嵌式 Web 伺服器) 上。
警示 警示控制 碳粉匣警示 裝訂警示	設定警示，以便在需要操作員介入時響起。 針對每個警示類型，請從以下選項中選取適用的項目： 關閉 單次警示 連續警示 請注意： <ul style="list-style-type: none"> 「警示控制」的出廠預設值是「單次警示」。此設定會發出數次快響嗶聲。 「碳粉匣警示」和「裝訂警示」的出廠預設值是「關閉」。 繼續重複在固定間隔時間，發出數次快響嗶聲。
逾時 待機模式 已停用 1 - 240	設定印表機進入較低耗能狀態之前的時間長度。 請注意： 出廠預設值是 15 分鐘。
逾時 睡眠模式 已停用 1 - 120	設定印表機在完成列印工作之後，進入降低耗能狀態之前，所等待的時間長度。 請注意： <ul style="list-style-type: none"> 出廠預設值是 20 分鐘。 設定值較低雖然可節省更多能源，但暖機時間可能延得更長。 如果印表機必須和室內照明使用相同的電路，或是您注意到室內燈光開始閃爍，請選取最低階的設定值。 若印表機使用頻繁，請選取較高的設定值。在大部分情況下，這項設定可使印表機在最短時間內完成暖機程序。 只有在「節約能源」設定為「關閉」時，才會顯示「已停用」。

使用	執行
逾時 列印時顯示幕關閉 允許列印時顯示幕關閉 列印時顯示幕開啓	在顯示幕關閉時列印工作。 請注意： 出廠預設值為「列印時顯示幕開啓」。
逾時 休眠逾時 已停用 20 分鐘 1 - 3 小時 6 小時 1 - 3 天 1 - 2 週 1 個月	設定印表機在進入「休眠」模式之前，所等待的時間長度。 請注意： 出廠預設值是 3 天。
逾時 連線時休眠逾時 休眠 不要休眠	即使有乙太網路或電話連線作用中，請仍將印表機設為「休眠」模式。 請注意： 出廠預設值是「休眠」。
逾時 畫面逾時 15 - 300	設定印表機在顯示幕回復為「備妥」狀態之前，所等待的時間長度。 請注意： 出廠預設值是 30。
逾時 延長畫面逾時 開啓 關閉	當畫面逾時計時器達到指定時間時，不要返回主畫面，而是繼續執行指定的工作。 請注意： 出廠預設值是「關閉」。
逾時 列印逾時 已停用 1 - 255	設定印表機在取消剩餘的列印工作之前，等待接收工作結束訊息的時間長度。 請注意： <ul style="list-style-type: none"> 出廠預設值是 90 秒。 當計時器達到指定時間時，就會列印仍留在印表機中的所有部分列印頁面。 只有在您使用 PCL 模擬模式時，才能使用「列印逾時」。
逾時 等待逾時 已停用 15 - 65535	設定印表機在取消列印工作之前，等待其他資料所花的時間長度。 請注意： <ul style="list-style-type: none"> 出廠預設值是 40 秒。 只有在印表機使用 PostScript 模擬模式時，才能存取「等待逾時」。
逾時 工作保留逾時 5 - 255	設定印表機在保留特定工作（這些工作需要用到無法使用的資源），並繼續列印列印佇列中的其他工作之前，所需等待使用者介入的時間長度。 請注意： <ul style="list-style-type: none"> 出廠預設值是 30。 您必須先安裝硬碟，此功能表項目才會顯示。
錯誤回復 自動重新開機 在待機時重新開機 一律重新開機 永不重新開機	將印表機設為在錯誤發生時重新啓動。 請注意： 出廠預設值是「一律重新開機」。

使用	執行
錯誤回復 自動重新開機上限 1 - 20	決定印表機可執行的自動重新開機次數。 請注意： <ul style="list-style-type: none"> 出廠預設值是 2。 當自動重新開機次數等於指定值時，就會出現錯誤訊息。
列印回復 自動繼續 已停用 5 - 255	在指定期限內未解決特定離線狀況時，讓印表機自動繼續列印。 請注意： 出廠預設值是「已停用」。
列印回復 夾紙恢復 開啓 關閉 自動	指定印表機是否重新列印發生夾紙的頁面。 請注意： <ul style="list-style-type: none"> 出廠預設值是「自動」。除非其他印表機作業需要記憶體來保留頁面，否則印表機會重新列印卡住的頁面。 「開啓」可將印表機設定為務必重新列印發生夾紙的頁面。 「關閉」可將印表機設定為不用重新列印發生夾紙的頁面。
列印回復 夾紙協助 開啓 關閉	將印表機設為自動檢查夾紙。 請注意： 出廠預設值是「開啓」。
列印回復 頁面保護 關閉 開啓	成功列印先前可能尚未列印的頁面。 請注意： <ul style="list-style-type: none"> 出廠預設值是「關閉」。此設定會在記憶體不足而無法列印整個頁面時，只列印部分頁面。 「開啓」可將印表機設定為列印整頁。
按下睡眠按鈕 不執行任何動作 睡眠 休眠	決定印表機處於待機狀態時，要以何種方式回應短按「睡眠」按鈕的動作。 請注意： 出廠預設值是「睡眠」。
按住睡眠按鈕 不執行任何動作 睡眠 休眠	決定印表機處於待機狀態時，要以何種方式回應長按「睡眠」按鈕的動作。 請注意： 出廠預設值是「不執行任何動作」。
出廠預設值 不要回復 立即回復	使用印表機出廠預設值。 請注意： <ul style="list-style-type: none"> 出廠預設值是「不要回復」。 「立即回復」則會將所有的印表機設定（「網路/連接埠」功能表設定除外）還原為出廠預設值。儲存在 RAM 中的所有下載資訊都會被刪除。儲存在快閃記憶體或印表機硬碟中的下載資料則不會受影響。
匯出配置檔 匯出	將配置檔匯出至快閃儲存碟。

複印設定功能表

使用	執行
內容類型 文字 圖形 文字/相片 相片	指定原始文件的內容。 請注意： 出廠預設值是「文字/相片」。
內容來源 黑白雷射列印文件 彩色雷射列印文件 噴墨列印文件 相片/底片 雜誌期刊 報紙 印刷文件 其他	指定原始文件的出處。 請注意： 出廠預設值是「黑白雷射列印文件」。
單（雙）面 單面至單面 單面至雙面 雙面至單面 雙面至雙面	指定原始文件是雙面列印或單面列印，然後指定複印文件是要進行雙面列印或單面列印。 請注意： <ul style="list-style-type: none"> • 單面至單面—原始文件採用單面列印，而複印文件也會列印在單面上。 • 單面至雙面—原始文件採用單面列印，但複印文件列印在正反兩面上。 • 雙面至單面—原始文件採用雙面列印，但複印文件只列印在單面上。 • 雙面至雙面—原始文件採用雙面列印，而複印文件也會列印在雙面上。
省紙功能 關閉 2-up 直印 4-up 直印 2-up 橫印 4-up 橫印	可將兩張或四張文件複印至同一個頁面。 請注意： 出廠預設值是「關閉」。
列印頁面邊框 開啟 關閉	指定是否要列印邊框。 請注意： 出廠預設值是「關閉」。
逐份列印 (1,1,1) (2,2,2) (1,2,3) (1,2,3)	列印多份時，按指定順序堆疊列印工作的頁面。 請注意： 出廠預設值是「(1,2,3) (1,2,3)」。
裝訂 關閉 開啟	啟用或停用分頁裝訂器。 請注意： <ul style="list-style-type: none"> • 出廠預設值是「關閉」。 • 您必須先安裝分頁裝訂器，才會顯示此功能表項目。

使用	執行
原始尺寸 Letter Legal Executive Folio Statement Oficio (墨西哥) 通用尺寸 自動感應紙張尺寸 混合尺寸 A4 A5 A6 JIS B5 自訂掃描尺寸 [x] 雙頁分離模式 名片 3 x 5 英吋 4 x 6 英吋 身份證	指定原始文件的紙張尺寸。 請注意： <ul style="list-style-type: none"> • 美制的出廠預設值是 Letter。 • 國際出廠預設值是 A4。
複印至來源 [x] 號紙匣組件 自動調整紙張尺寸 多用途送紙器	指定複印工作的紙張來源。 請注意： 出廠預設值是「1 號紙匣組件」。
專用透明投影膠片分隔頁 開啓 關閉	在各專用透明投影膠片之間放置一張紙張。 請注意： 出廠預設值是「開啓」。
分隔頁 關閉 在列印副本之間 在列印工作之間 在頁面之間	在各頁面之間、各複印文件之間或各工作之間放置一張紙張。 請注意： 出廠預設值是「關閉」。
分隔頁來源 [x] 號紙匣組件 多用途送紙器	指定分隔頁的紙張來源。 請注意： 出廠預設值是「1 號紙匣組件」。
明暗度 1 - 9	指定複印工作的明暗度。 請注意： 出廠預設值是 5。
份數 1 - 999	指定複印工作的份數。 請注意： 出廠預設值是 1。

使用	執行
頁首/頁尾 [位置] 關閉 日期/時間 頁碼 自訂文字 列印於 所有頁面 僅第一頁 全部但首頁除外 自訂文字	指定頁首或頁尾資訊及它在頁面上的位置。 針對位置，請從以下選項中選取適用的項目： <ul style="list-style-type: none"> • 左上方 • 正上方 • 右上方 • 左下方 • 正下方 • 右下方 請注意： <ul style="list-style-type: none"> • 位置的出廠預設值是「關閉」。 • 「列印於」的出廠預設值是「所有頁面」。
背景畫面 機密 複印 草稿 急件 自訂 關閉	指定要列印在複印工作各頁面上的背景畫面文字。 請注意： 出廠預設值是「關閉」。
自訂背景畫面	指定自訂背景畫面文字。 請注意： 允許的長度上限為 64 個字元。
允許優先複印模式 開啓 關閉	允許中斷列印工作，以複印頁面或文件。 請注意： 出廠預設值是「開啓」。
自訂工作掃描 開啓 關閉	掃描即將混合紙張尺寸組成單一複印工作的文件。 請注意： <ul style="list-style-type: none"> • 出廠預設值是「關閉」。 • 印表機必須先安裝已格式化並可正常運作的印表機硬碟，才會顯示此功能表項目。
允許另存為快捷鍵 開啓 關閉	將自訂複印設定另存為快捷鍵。 請注意： 出廠預設值是「開啓」。
背景移除 -4 到 4	調整複印文件上的背景可見度。 請注意： 出廠預設值是 0。
自動置中 關閉 開啓	自動將內容對齊頁面中央。 請注意： 出廠預設值是「關閉」。

使用	執行
濾除色彩 濾除色彩 無 紅色 綠色 藍色 預設紅色臨界值 0 - 255 預設綠色臨界值 0 - 255 預設藍色臨界值 0 - 255	指定掃描時要濾除哪個色彩，並調整各個色彩臨界值的濾除設定。 請注意： <ul style="list-style-type: none"> 「濾除色彩」的出廠預設值是「無」。 各個色彩臨界值的出廠預設值是 128。
對比 0 - 5 最適用內容	指定複印工作所採用的對比。 請注意： 出廠預設值是「最適用內容」。
鏡像 關閉 開啓	建立原始文件的鏡像。 請注意： 出廠預設值是「關閉」。
反白影像 關閉 開啓	建立原始文件的反白影像。 請注意： 出廠預設值是「關閉」。
陰影細部 -4 到 4	調整複印內容上的陰影細部可見度。 請注意： 出廠預設值是 0。
調整自動送件器歪斜 自動 關閉 開啓	修正掃描影像的輕微歪斜。 請注意： 出廠預設值是「關閉」。
邊對邊掃描 關閉 開啓	指定傳真前是否要對原始文件進行邊對邊掃描。 請注意： 出廠預設值是「關閉」。
清晰度 1 - 5	調整複印文件的清晰度。 請注意： 出廠預設值是 3。
複印範例 關閉 開啓	建立原始文件的複印範例。 請注意： 出廠預設值是「關閉」。

傳真設定功能表

傳真模式（類比傳真設定）功能表

「類比傳真設定」模式可利用電話線傳送傳真工作。

請注意：只有選定的印表機機種才提供傳真功能。

使用	執行
傳真名稱	指定印表機內的傳真名稱。
傳真號碼	設定指定給傳真的號碼。
傳真 ID 傳真名稱 傳真號碼	指定傳真的識別方式。
啓用手動傳真 開啓 關閉	將印表機設定為手動傳真，此方式需要一條分線器和電話機聽筒。 請注意： <ul style="list-style-type: none"> 出廠預設值是「關閉」。 使用一般用電話來應答進線傳真工作以及撥出傳真號碼。 按下數字鍵台上的 # 0，直接跳至「手動傳真」功能。
記憶體使用情形 全部接收 大部分接收 等於 大部分傳送 全部傳送	定義傳送傳真工作與接收傳真工作之間非揮發性記憶體的分配。 請注意： <ul style="list-style-type: none"> 出廠預設值是「等於」。此設定可將傳送傳真工作所用記憶體和接收傳真工作所用記憶體分成相等容量。 「大部分傳送」指定大部分的記憶體都設成用來傳送傳真工作。 「全部傳送」指定所有的記憶體都設成用來傳送傳真工作。 「全部接收」指定所有的記憶體都設成用來接收傳真工作。 「大部分接收」指定大部分的記憶體都設成用來接收傳真工作。
取消傳真 允許 不允許	指定印表機是否要取消傳真工作。 請注意： 出廠預設值是「允許」。
來電顯示 關閉 主要 替代	指定所使用的來電顯示類型。
傳真號碼遮罩 關閉 從左邊 從右邊	指定外送傳真號碼的數字遮罩方向。 請注意： <ul style="list-style-type: none"> 出廠預設值是「關閉」。 遮罩字元數取決於「要遮罩的數字」設定。
要遮罩的數字 0 - 58	指定外送傳真號碼的遮罩數字位數。 請注意： 出廠預設值是 0。

使用	執行
<p>傳真封面</p> <p>傳真封面</p> <p> 預設值為「關閉」</p> <p> 預設值為「開啓」</p> <p> 永不使用</p> <p> 永遠使用</p> <p>包括收件人欄位</p> <p> 開啓</p> <p> 關閉</p> <p>包括寄件人欄位</p> <p> 開啓</p> <p> 關閉</p> <p>寄件人</p> <p>包括訊息欄位</p> <p> 開啓</p> <p> 關閉</p> <p>訊息</p> <p>包括標誌</p> <p> 開啓</p> <p> 關閉</p> <p>包括頁尾 [x]</p> <p> 開啓</p> <p> 關閉</p> <p> 頁尾 [x]</p>	<p>配置傳真封面。</p> <p>請注意：</p> <ul style="list-style-type: none"> • 「傳真封面」的出廠預設值為「預設值為「關閉」」。 • 所有其他功能表項目的出廠預設值都是「關閉」。
使用	執行
<p>解析度</p> <p>標準</p> <p>細緻 200 dpi</p> <p>超細緻 300 dpi</p> <p>極細緻 600 dpi</p>	<p>指定品質（以每英吋的點數計）。解析度愈高列印品質愈佳，但會延長外送傳真的傳真傳輸時間。</p> <p>請注意：出廠預設值是「標準」。</p>

使用	執行
原始尺寸 Letter Legal Executive Folio Statement Oficio (墨西哥) 通用尺寸 自動感應紙張尺寸 混合尺寸 A4 A5 A6 JIS B5 自訂掃描尺寸 [x] 雙頁分離模式 名片 3 x 5 英吋 4 x 6 英吋	指定原始文件的紙張尺寸。 請注意： 美制的出廠預設值是「混合尺寸」。國際出廠預設值是 A4。
單 (雙) 面 關閉 長邊 短邊	指定文字及圖形的頁面列印方向。 請注意： <ul style="list-style-type: none"> • 出廠預設值是「關閉」。 • 「長邊」假定沿著頁面的長邊裝訂 (左端用於直印方向, 頂端用於橫印方向)。 • 「短邊」假定沿著頁面的短邊裝訂 (頂端用於直印方向, 左端用於橫印方向)。
內容類型 文字 圖形 文字/相片 相片	指定原始文件的內容。 請注意： 出廠預設值是「文字」。
內容來源 黑白雷射列印文件 彩色雷射列印文件 噴墨列印文件 相片/底片 雜誌期刊 報紙 印刷文件 其他	指定原始文件的出處。 請注意： 出廠預設值是「黑白雷射列印文件」。
明暗度 1 - 9	使輸出顯得較淡或較濃。 請注意： 出廠預設值是 5。
撥號前導碼	輸入撥號前導碼, 例如: 99。畫面上會提供數字輸入欄位。
撥號前導碼規則 前導碼規則 [x]	建立撥號前導碼規則。

使用	執行
自動重撥 0 - 9	指定印表機嘗試將傳真傳送至指定號碼的次數。 請注意： 出廠預設值是 5。
重撥頻率 1 - 200	指定重撥的時間間隔（以分鐘計）。 請注意： 出廠預設值是 3。
透過交換總機 是 否	在無撥號音的情況下啟用或停用電話總機盲撥功能。 請注意： 出廠預設值是「否」。
啟用 ECM 是 否	啟用或停用傳真工作的「錯誤更正模式」。 請注意： 出廠預設值是「是」。
啟用傳真掃描 開啓 關閉	傳真在印表機上掃描的檔案。 請注意： 出廠預設值是「開啓」。
傳真驅動程式 是 否	可讓印表機驅動程式傳送傳真工作。 請注意： 出廠預設值是「是」。
允許另存為快捷鍵 開啓 關閉	將傳真號碼儲存為印表機中的快捷鍵。 請注意： 出廠預設值是「開啓」。
撥號模式 音頻 脈衝	指定撥號的聲音 - 音頻或脈衝。 請注意： 出廠預設值是「音頻」。
最大速度 2400 4800 9600 14400 33600	指定傳真的傳送速率速度上限。 請注意： 出廠預設值是 33600。
自訂工作掃描 開啓 關閉	掃描即將混合紙張尺寸組成單一檔案的文件。 請注意： <ul style="list-style-type: none"> 出廠預設值是「關閉」。 印表機必須先安裝已格式化並可正常運作的印表機硬碟，才會顯示此功能表項目。
掃描預覽 開啓 關閉	指定是否要在顯示幕上顯示掃描工作的預覽影像。 請注意： <ul style="list-style-type: none"> 出廠預設值是「關閉」。 印表機必須先安裝已格式化並可正常運作的印表機硬碟，才會顯示此功能表項目。
背景移除 -4 到 4	調整掃描影像的背景可見度。 請注意： 出廠預設值是 0。

使用	執行
對比 0 - 5 最適用內容	指定掃描影像中的對比。 請注意： 出廠預設值是「最適用內容」。
鏡像 關閉 開啓	建立原始文件的鏡像。 請注意： 出廠預設值是「關閉」。
反白影像 關閉 開啓	建立原始文件的反白影像。 請注意： 出廠預設值是「關閉」。
陰影細部 -4 到 4	調整陰影細部的可見程度。 請注意： 出廠預設值是 0。
調整自動送件器歪斜 自動 關閉 開啓	修正掃描影像的輕微歪斜。 請注意： <ul style="list-style-type: none"> 出廠預設值是「關閉」。 此功能表項目只適用於選定的印表機型號。
邊對邊掃描 關閉 開啓	指定傳真前是否要對原始文件進行邊對邊掃描。 請注意： 出廠預設值是「關閉」。
清晰度 1 - 5	調整傳真的清晰度。 請注意： 出廠預設值是 3。
色溫 -4 到 4	指定「暖」或「冷」輸出。「冷」值可產生比預設值更偏藍色的輸出，而「暖」值則產生比預設值更偏紅色的輸出。 請注意： 出廠預設值是 0。
自動將彩色傳真轉換為黑白傳真 開啓 關閉	將所有外送的傳真轉換為黑白。 請注意： 出廠預設值是「開啓」。

使用	執行
啓用傳真接收 開啓 關閉	可讓印表機接收傳真工作。 請注意： 出廠預設值是「開啓」。
傳真工作等待 無 碳粉 碳粉與耗材	在工作要求特定無法使用的資源時，從列印佇列移除傳真工作。 請注意： 出廠預設值是「無」。
應答鈴聲 1 - 25	指定應答進線傳真工作之前的響鈴次數。 請注意： 出廠預設值是 3。
自動縮小 開啓 關閉	調整進線傳真工作的大小，使其符合載入指定傳真來源中的紙張尺寸。 請注意： 出廠預設值是「開啓」。

使用	執行
紙張來源 自動 <input checked="" type="checkbox"/> 號紙匣組件 多用途送紙器	指定用於列印進線傳真工作的紙張來源。 請注意： 出廠預設值是「自動」。
單（雙）面 關閉 開啓	啓用雙面列印，以列印送入的傳真工作。 請注意： <ul style="list-style-type: none"> 出廠預設值是「關閉」。 印表機必須先安裝雙面列印裝置，才會顯示此功能表項目。
分隔頁 關閉 在工作之前 在工作之後	可讓印表機在進線傳真工作中併入分隔頁。 請注意： 出廠預設值是「關閉」。
分隔頁來源 <input checked="" type="checkbox"/> 號紙匣組件 多用途送紙器	指定印表機要在何處取用分隔頁。 請注意： 出廠預設值是「1 號紙匣組件」。
傳真頁尾 開啓 關閉	在已接收傳真的各頁底端列印傳輸資訊。 請注意： 出廠預設值是「關閉」。
最大速度 2400 4800 9600 14400 33600	指定傳真的接收速率速度上限。 請注意： 出廠預設值是 33600。
傳真轉發 列印 列印並轉呈 轉呈	啓用將已接收的傳真轉發給其他收件人的功能。 請注意： 出廠預設值是「列印」。
轉遞到 傳真 電子郵件 FTP LDSS eSF	指定傳真所轉呈收件人的類型。 請注意： <ul style="list-style-type: none"> 出廠預設值是「傳真」。 您只能從 Embedded Web Server（內嵌式 Web 伺服器）使用此功能表項目。
轉接至快捷鍵	輸入符合收件人類型（「傳真」、「電子郵件」、FTP、LDSS 或 eSF）的快捷鍵號碼。 請注意： 最多可輸入 16 個字元。
封鎖匿名傳真 關閉 開啓	啓用封鎖未指定站台 ID 或傳真 ID 的裝置所傳送的進線傳真功能。 請注意： 出廠預設值是「關閉」。
被禁止傳真的清單	啓用儲存在印表機中的封鎖傳真號碼清單。 請注意： 最多可輸入 512 個字元。

使用	執行
傳輸日誌 列印日誌 不列印日誌 僅錯誤時列印	啓用在各傳真工作完成後列印傳輸日誌的功能。 請注意： 出廠預設值是「列印日誌」。
接收錯誤日誌 永不列印 發生錯誤時列印	啓用在發生接收錯誤之後要列印接收錯誤日誌的功能。 請注意： 出廠預設值是「永不列印」。
自動列印日誌 開啓 關閉	啓用自動列印傳真日誌的功能。 請注意： <ul style="list-style-type: none"> 出廠預設值是「開啓」。 每 200 次傳真工作後列印日誌。
記錄紙張來源 <input checked="" type="checkbox"/> 號紙匣組件 多用途送紙器	指定用於列印日誌的紙張來源。 請注意： 出廠預設值是「1 號紙匣組件」。
記錄顯示 遠端站台名稱 已撥號碼	指定已列印日誌是否顯示已撥出號碼或所傳回的站台名稱或傳真名稱。 請注意： 出廠預設值是「遠端站台名稱」。
啓用工作日誌 開啓 關閉	可讓您存取「傳真工作日誌」。 請注意： 出廠預設值是「開啓」。
啓用通話日誌 開啓 關閉	可讓您存取「傳真通話日誌」。 請注意： 出廠預設值是「開啓」。

使用	執行
揚聲器模式 永遠關閉 連線前都保持開啓 永遠開啓	指定揚聲器的模式。 請注意： <ul style="list-style-type: none"> 出廠預設值是「連線前都保持開啓」。傳真連線前會持續發出聲響。 「永遠開啓」將開啓揚聲器。 「永遠關閉」將關閉揚聲器。
揚聲器音量 高 低	控制音量的設定。 請注意： 出廠預設值是「高」。
鈴聲音量 關閉 開啓	控制傳真機揚聲器的鈴聲音量。 請注意： 出廠預設值是「開啓」。

使用	執行
全部響鈴 僅單響鈴 僅雙響鈴 僅三響鈴 僅單響鈴或雙響鈴 僅單響鈴或三響鈴 僅雙響鈴或三響鈴	指定印表機應答來電的響鈴模式。 請注意： 出廠預設值是「全部響鈴」。

電子郵件設定功能表

使用	執行
電子郵件伺服器設定 主旨 訊息 檔名	指定電子郵件伺服器資訊。 請注意： <ul style="list-style-type: none"> 您最多可在「主旨」欄位中輸入 255 個字元。 您最多可在「訊息」欄位中輸入 512 個字元。 您最多可在「檔名」欄位中輸入 53 個字元。
電子郵件伺服器設定 傳送一份給我 永不出現 預設值為「開啓」 預設值為「關閉」 永遠開啓	將一份電子郵件副本傳送給送件人。 請注意： 出廠預設值是「永不出現」。
電子郵件伺服器設定 電子郵件大小上限 0 - 65535 KB	指定電子郵件大小上限（以 KB 計）。 請注意： 電子郵件伺服器不傳送超過指定大小的電子郵件。
電子郵件伺服器設定 大小錯誤訊息	在電子郵件大於所配置的大小限制時傳送訊息。 請注意： 最多可輸入 1024 個字元。
電子郵件伺服器設定 限制目的地	指定網域名稱（例如：公司的網域名稱），然後將電子郵件目的地限制為僅傳送至該網域名稱。 請注意： 您只能指定一個網域。
電子郵件伺服器設定 Web 連結設定 伺服器 登入 密碼 路徑 檔名 Web 連結	定義電子郵件伺服器路徑名稱；例如： <code>/directory/path</code> 。 請注意： <ul style="list-style-type: none"> 路徑名稱不可使用下列無效的字元：<code>* : ? < > </code>。 您最多可為「伺服器」、「登入」、「密碼」、「路徑」及「Web 連結」輸入 128 個字元。 您最多可為「檔名」輸入 53 個字元。

使用	執行
格式 PDF (.pdf) 保全 PDF TIFF (.tif) JPEG (.jpg) XPS (.xps)	指定掃描檔案的格式。 請注意： 出廠預設值是「PDF (.pdf)」。
PDF 版本 1.2 - 1.7 A - 1a	設定要掃描至電子郵件的 PDF 檔案版本。 請注意： 出廠預設值是 1.5。
內容類型 文字 圖形 文字/相片 相片	指定原始文件的內容。 請注意： 出廠預設值是「文字/相片」。
內容來源 黑白雷射列印文件 彩色雷射列印文件 噴墨列印文件 相片/底片 雜誌期刊 報紙 印刷文件 其他	指定原始文件的出處。 請注意： 出廠預設值是「黑白雷射列印文件」。
彩色 關閉 開啓	指定是否將複印文件列印成彩色。
解析度 75 dpi 150 dpi 200 dpi 300 dpi 400 dpi 600 dpi	指定要以每英吋點數來設定掃描影像的解析度。 請注意： 出廠預設值是「150 dpi」。
明暗度 1 - 9	使輸出顯得較淡或較濃。 請注意： 出廠預設值是 5。
列印方向 直印 橫印	指定掃描影像的頁面列印方向。 請注意： 出廠預設值是「直印」。

使用	執行
原始尺寸 Letter Legal Executive Folio Statement Oficio (墨西哥) 通用尺寸 自動感應紙張尺寸 混合尺寸 A4 A5 A6 JIS B5 自訂掃描尺寸 [x] 雙頁分離模式 名片 3 x 5 英吋 4 x 6 英吋	指定所要掃描的文件紙張尺寸。 請注意： <ul style="list-style-type: none"> • 美制的出廠預設值是 Letter。 • 國際出廠預設值是 A4。
單 (雙) 面 關閉 長邊 短邊	指定文字及圖形的頁面列印方向。 請注意： <ul style="list-style-type: none"> • 出廠預設值是「關閉」。 • 「長邊」假定沿著頁面的長邊裝訂 (左端用於直印方向, 頂端用於橫印方向)。 • 「短邊」假定沿著頁面的短邊裝訂 (頂端用於直印方向, 左端用於橫印方向)。
JPEG 品質 最適用內容 5 - 90	衡量檔案大小和影像品質, 來設定 JPEG 相片影像的品質。 請注意： <ul style="list-style-type: none"> • 出廠預設值是「最適用內容」。 • 5 可降低檔案大小和影像品質。 • 90 可提供最佳影像品質, 但檔案大小變得很大。 • 此功能表項目適用於所有的掃描功能。
文字預設值 5 - 90	衡量檔案大小和影像品質, 來設定文字影像的品質。 請注意： 出廠預設值是 75。
文字/相片預設值 5 - 90	衡量檔案大小和影像品質來設定文字或相片影像的品質。 請注意： 出廠預設值是 75。
相片預設值 5 - 90	衡量檔案大小和影像品質, 來設定相片影像的品質。 請注意： 出廠預設值是 50。
電子郵件影像 - 傳送為： 附件 Web 連結	指定影像的傳送方式。 請注意： 出廠預設值是「附件」。

使用	執行
使用縮版併印 Tiff 開啓 關閉	提供選項讓您選擇單頁 Tiff 檔或縮版併印 Tiff 檔。若是掃描至電子郵件的版併印掃描工作，則會建立內含所有頁面的一個 Tiff 檔，或建立多個 Tiff 檔，工作的每個頁面各有一個檔案。 請注意： <ul style="list-style-type: none"> 出廠預設值是「開啓」。 此功能表項目適用於所有的掃描功能。
傳輸日誌 列印日誌 不列印日誌 僅錯誤時列印	指定是否列印傳輸日誌。 請注意： 出廠預設值是「列印日誌」。
記錄紙張來源 <input checked="" type="checkbox"/> 號紙匣組件 多用途送紙器	指定列印電子郵件日誌的紙張來源。 請注意： 出廠預設值是「1 號紙匣組件」。
電子郵件位元數 1 位元 8 位元	啓用「文字/相片」模式，利用 1 位元影像來產生檔案大小較小的影像。 請注意： 出廠預設值是「8 位元」。
自訂工作掃描 開啓 關閉	複印包含混合紙張尺寸的文件。 請注意： <ul style="list-style-type: none"> 出廠預設值是「關閉」。 印表機必須先安裝已格式化並可正常運作的印表機硬碟，才會顯示此功能表項目。
掃描預覽 開啓 關閉	指定是否要在顯示幕上顯示掃描工作的預覽影像。 請注意： <ul style="list-style-type: none"> 出廠預設值是「關閉」。 印表機必須先安裝已格式化並可正常運作的印表機硬碟，才會顯示此功能表項目。
允許另存為快捷鍵 開啓 關閉	將電子郵件位址另存為快捷鍵。 請注意： <ul style="list-style-type: none"> 出廠預設值是「開啓」。 若設定為「關閉」，則「另存為快捷鍵」按鈕不會顯示在電子郵件的「目的地」畫面上。
背景移除 -4 到 4	調整掃描影像的背景可見度。 請注意： 出廠預設值是 0。
色彩平衡 靛青色 - 紅色 洋紅色 - 綠色 鮮黃色 - 藍色	在輸出中啓用色彩平衡。

使用	執行
濾除色彩 濾除色彩 無 紅色 綠色 藍色 預設紅色臨界值 0 - 255 預設綠色臨界值 0 - 255 預設藍色臨界值 0 - 255	指定掃描時要濾除哪個色彩，並調整各個色彩臨界值的濾除設定。 請注意： <ul style="list-style-type: none"> • 「濾除色彩」的出廠預設值是「無」。 • 各個色彩臨界值的出廠預設值是 128。
對比 0 - 5 最適用內容	指定輸出的對比。 請注意： 出廠預設值是「最適用內容」。
鏡像 關閉 開啓	建立原始文件的鏡像。 請注意： 出廠預設值是「關閉」。
反白影像 關閉 開啓	建立原始文件的反白影像。 請注意： 出廠預設值是「關閉」。
陰影細部 -4 到 4	調整已掃描影像上的陰影細部可見度。 請注意： 出廠預設值是 0。
調整自動送件器歪斜 自動 關閉 開啓	修正掃描影像的輕微歪斜。 請注意： <ul style="list-style-type: none"> • 出廠預設值是「自動」。 • 此功能表項目只會出現在選定的印表機型號。
邊對邊掃描 關閉 開啓	指定是否要以邊對邊的方式掃描原始文件。 請注意： 出廠預設值是「關閉」。
清晰度 1 - 5	調整掃描影像的清晰度。 請注意： 出廠預設值是 3。
色溫 -4 到 4	可讓使用者指定「暖」色或「冷」色的輸出。「冷」值可產生比預設值更偏藍色的輸出，而「暖」值則產生比預設值更偏紅色的輸出。 請注意： 出廠預設值是 0。
使用副本抄送：/密件副本： 關閉 開啓	啓用副本抄送欄位和密件副本欄位。 請注意： 出廠預設值是「關閉」。

FTP 設定功能表

使用	執行
格式 PDF (.pdf) 保全 PDF (.pdf) TIFF (.tif) JPEG (.jpg) XPS (.xps)	指定 FTP 傳送的檔案格式。 請注意： 出廠預設值是 PDF (.pdf)。
PDF 版本 1.2 - 1.7 A - 1a	設定 FTP 傳送的 PDF 檔案版本層級。 請注意： 出廠預設值是 1.5。
內容類型 文字 圖形 文字/相片 相片	指定原始文件的內容。 請注意： 出廠預設值是「文字/相片」。
內容來源 黑白雷射列印文件 彩色雷射列印文件 噴墨列印文件 相片/底片 雜誌期刊 報紙 印刷文件 其他	指定原始文件的出處。 請注意： 出廠預設值是「黑白雷射列印文件」。
彩色 關閉 開啓	指定是否將複印文件列印成彩色。 請注意： 出廠預設值是「開啓」。
解析度 75 dpi 150 dpi 200 dpi 300 dpi 400 dpi 600 dpi	指定要以每英吋的點數 (dpi) 來設定掃描影像的品質。 請注意： 出廠預設值是「150 dpi」。
明暗度 1 - 9	使輸出顯得較淡或較濃。 請注意： 出廠預設值是 5。
列印方向 直印 橫印	指定掃描影像的頁面列印方向。 請注意： 出廠預設值是「直印」。

使用	執行
原始尺寸 Letter Legal Executive Folio Statement Oficio (墨西哥) 通用尺寸 自動感應紙張尺寸 混合尺寸 A4 A5 A6 JIS B5 自訂掃描尺寸 [x] 雙頁分離模式 名片 3 x 5 英吋 4 x 6 英吋	指定原始文件的紙張尺寸。 請注意： <ul style="list-style-type: none"> • 美制的出廠預設值是 Letter。 • 國際出廠預設值是 A4。
單 (雙) 面 關閉 長邊 短邊	指定文字及圖形的頁面列印方向。 請注意： <ul style="list-style-type: none"> • 出廠預設值是「關閉」。 • 「長邊」假定沿著頁面的長邊裝訂 (左端用於直印方向，頂端用於橫印方向)。 • 「短邊」假定沿著頁面的短邊裝訂 (頂端用於直印方向，左端用於橫印方向)。
JPEG 品質 最適用內容 5 - 90	衡量檔案大小和影像品質，來設定 JPEG 相片影像的品質。 請注意： <ul style="list-style-type: none"> • 出廠預設值是「最適用內容」。 • 5 可減少檔案大小，但會降低影像品質。 • 90 可提供最佳影像品質，但檔案大小變得很大。 • 此功能表項目適用於所有的掃描功能。
文字預設值 5 - 90	衡量檔案大小和影像品質，來設定文字的品質。 請注意： 出廠預設值是 75。
文字/相片預設值 5 - 90	衡量檔案大小和影像品質，來設定文字/相片影像的品質。 請注意： 出廠預設值是 75。
相片預設值 5 - 90	衡量檔案大小和影像品質，來設定相片影像的品質。 請注意： 出廠預設值是 50。
使用縮版併印 TIFF 開啟 關閉	提供選項讓您選擇單頁 TIFF 檔或縮版併印 TIFF 檔。若是掃描至 FTP 的縮版併印掃描工作，則會建立內含所有頁面的一個 TIFF 檔，或建立多個 TIFF 檔，工作的每個頁面各有一個檔案。 請注意： <ul style="list-style-type: none"> • 出廠預設值是「開啟」。 • 此功能表項目適用於所有的掃描功能。

使用	執行
傳輸日誌 列印日誌 不列印日誌 僅錯誤時列印	指定是否列印傳輸日誌。 請注意： 出廠預設值是「列印日誌」。
記錄紙張來源 [x] 號紙匣組件 多用途送紙器	指定列印 FTP 記錄時的紙張來源。 請注意： 出廠預設值是「1 號紙匣組件」。
FTP 位元數 1 位元 8 位元	啓用「文字/相片」模式，利用 1 位元影像來產生檔案大小較小的影像。 請注意： 出廠預設值是「8 位元」。
檔名	輸入基本檔名。 請注意： 最多可輸入 53 個字元。
自訂工作掃描 開啓 關閉	複印將混合紙張尺寸組成單一掃描工作的文件。 請注意： 出廠預設值是「關閉」。
掃描預覽 開啓 關閉	指定是否要在顯示幕上顯示掃描工作的預覽影像。 請注意： <ul style="list-style-type: none"> 出廠預設值是「關閉」。 印表機必須先安裝已格式化並可正常運作的印表機硬碟，才會顯示此功能表項目。
允許另存為快捷鍵 開啓 關閉	啓用建立 FTP 位址快捷鍵的功能。 請注意： 出廠預設值是「開啓」。
背景移除 -4 到 4	調整複印文件上的背景可見度。 請注意： 出廠預設值是 0。
色彩平衡 靛青色 - 紅色 洋紅色 - 綠色 鮮黃色 - 藍色	在輸出中啓用色彩平衡。
濾除色彩 濾除色彩 無 紅色 綠色 藍色 預設紅色臨界值 0 - 255 預設綠色臨界值 0 - 255 預設藍色臨界值 0 - 255	指定掃描時要濾除哪個顏色，並指定要增大或減小多少濾除值。 請注意： <ul style="list-style-type: none"> 「濾除色彩」的出廠預設值是「無」。 各個色彩臨界值的出廠預設值是 128。
對比 0 - 5 最適用內容	指定輸出的對比。 請注意： 出廠預設值是「最適用內容」。

使用	執行
鏡像 關閉 開啓	建立原始文件的鏡像。 請注意： 出廠預設值是「關閉」。
反白影像 關閉 開啓	建立原始文件的反白影像。 請注意： 出廠預設值是「關閉」。
陰影細部 -4 到 4	調整已掃描影像上的陰影細部可見度。 請注意： 出廠預設值是 0。
調整自動送件器歪斜 自動 關閉 開啓	修正掃描影像的輕微歪斜。 請注意： <ul style="list-style-type: none"> 出廠預設值是「自動」。 此功能表項目只適用於選定的印表機型號。
邊對邊掃描 關閉 開啓	指定是否要以邊對邊的方式掃描原始文件。 請注意： 出廠預設值是「關閉」。
清晰度 1 - 5	調整已掃描影像的清晰度。 請注意： 出廠預設值是 3。
色溫 -4 到 4	可讓使用者指定「暖」色或「冷」色的輸出。「冷」值可產生比預設值更偏藍色的輸出，而「暖」值則產生比預設值更偏紅色的輸出。 請注意： 出廠預設值是 0。

快閃儲存碟功能表

掃描設定

使用	執行
格式 PDF (.pdf) 保全 PDF TIFF (.tif) JPEG (.jpg) XPS (.xps)	指定要透過 FTP 傳送的檔案格式。 請注意： 出廠預設值是「PDF (.pdf)」。
PDF 版本 1.2 - 1.7 A-1a	指定要透過 FTP 傳送的 PDF 檔版本。 請注意： 出廠預設值是 1.5。
內容類型 文字 圖形 文字/相片 相片	指定原始文件的內容。 請注意： 出廠預設值是「文字/相片」。

使用	執行
內容來源 黑白雷射列印文件 彩色雷射列印文件 噴墨列印文件 相片/底片 雜誌期刊 報紙 印刷文件 其他	指定原始文件的出處。 請注意： 出廠預設值是「黑白雷射列印文件」。
解析度 75 dpi 150 dpi 200 dpi 300 dpi 400 dpi 600 dpi	指定要以每英吋的點數 (dpi) 來設定掃描影像的解析度。 請注意： 出廠預設值是「150 dpi」。
明暗度 1 - 9	使輸出顯得較淡或較濃。 請注意： 出廠預設值是 5。
列印方向 直印 橫印	指定影像的掃描方向。 請注意： 出廠預設值是「直印」。
原始尺寸 Letter Legal Executive Folio Statement Oficio (墨西哥) 自動感應紙張尺寸 混合尺寸 A4 A5 A6 JIS B5 非制式材質 Letter 非制式材質 A5 非制式材質 Legal 非制式材質 A4 自訂掃描尺寸 [x] 雙頁分離模式 名片 3 x 5 英吋 4 x 6 英吋	指定原始文件的紙張尺寸。 請注意： 美制的出廠預設值是 Letter。國際出廠預設值是 A4。

使用	執行
單 (雙) 面 關閉 長邊 短邊	指定文字及圖形的頁面列印方向。 請注意： <ul style="list-style-type: none"> 出廠預設值是「關閉」。 「長邊」假定沿著頁面的長邊裝訂（左端用於直印方向，頂端用於橫印方向）。 「短邊」假定沿著頁面的短邊裝訂（頂端用於直印方向，左端用於橫印方向）。
JPEG 品質 最適用內容 5 - 90	衡量檔案大小和品質，來設定 JPEG 相片影像的品質。 請注意： <ul style="list-style-type: none"> 出廠預設值是「最適用內容」。 5 可減少檔案大小，但會降低影像品質。 90 可提供最佳影像品質，但檔案大小變得很大。 此功能表項目適用於所有的掃描功能。
文字預設值 5 - 90	衡量檔案大小和影像品質，來設定文字的品質。 請注意： 出廠預設值是 75。
文字/相片預設值 5 - 90	衡量檔案大小和品質，來設定文字/相片影像的品質。 請注意： 出廠預設值是 75。
相片預設值 5 - 90	衡量檔案大小和品質，來設定相片影像的品質。 請注意： 出廠預設值是 50。
使用縮版併印 TIFF 開啓 關閉	提供選項讓您選擇單頁 TIFF 檔或縮版併印 TIFF 檔。若是掃描至 FTP 的縮版併印掃描工作，則會建立內含所有頁面的一個 TIFF 檔，或建立多個 TIFF 檔，讓每個頁面各有一個檔案。 請注意： <ul style="list-style-type: none"> 出廠預設值是「開啓」。 此功能表項目適用於所有的掃描功能。
檔名	輸入基本檔名。 請注意： 允許的長度上限為 53 個字元。
自訂工作掃描 開啓 關閉	在單一複印工作中複印內含混合紙張尺寸的文件。 請注意： 出廠預設值是「關閉」。
掃描預覽 開啓 關閉	指定是否要在顯示幕上顯示掃描工作的預覽影像。 請注意： 出廠預設值是「關閉」。
背景移除 -4 到 4	調整複印文件上的背景可見度。 請注意： 出廠預設值是 0。
對比 0 - 5 最適用內容	指定掃描影像的對比。 請注意： 出廠預設值是「最適用內容」。
鏡像 關閉 開啓	建立原始文件的鏡像。 請注意： 出廠預設值是「關閉」。

使用	執行
反白影像 關閉 開啓	建立原始文件的反白影像。 請注意： 出廠預設值是「關閉」。
陰影細部 -4 到 4	調整已掃描影像上的陰影細部可見度。 請注意： 出廠預設值是 0。
邊對邊掃描 關閉 開啓	指定是否要以邊對邊的方式掃描原始文件。 請注意： 出廠預設值是「關閉」。
清晰度 1 - 5	調整掃描影像的清晰度。 請注意： 出廠預設值是 3。
色溫 -4 到 4	可讓使用者指定「暖」色或「冷」色的輸出。「冷」值可產生比預設值更偏藍色的輸出，而「暖」值則產生比預設值更偏紅色的輸出。

列印設定

份數 1 - 999	指定每個列印工作的預設列印份數。 請注意： 出廠預設值是 1。
紙張來源 [x] 號紙匣組件 多用途送紙器 手動送紙 手動送信封	設定所有列印工作的預設紙張來源。 請注意： 出廠預設值是「1 號紙匣組件」。
逐份列印 (1,1,1) (2,2,2) (1,2,3) (1,2,3)	列印多份時，可依序堆疊列印工作的頁面。 請注意： 出廠預設值是「(1,2,3) (1,2,3)」。
單（雙）面 單面 雙面	指定要列印在頁面的單面或雙面。 請注意： “1 出廠預設值是「單面」。
裝訂 關閉 開啓	指定是否要裝訂列印輸出。 請注意： <ul style="list-style-type: none"> 出廠預設值是「關閉」。 印表機必須先安裝分頁裝訂器，才會顯示此功能表。
雙面列印裝訂 長邊 短邊	衡量頁面列印方向，來定義雙面列印頁面的裝訂方式。 請注意： <ul style="list-style-type: none"> 「長邊」假定沿著頁面的長邊裝訂（左端用於直印方向，頂端用於橫印方向）。 「短邊」假定沿著頁面的短邊裝訂（頂端用於直印方向，左端用於橫印方向）。

省紙功能 關閉 2-Up 3-Up 4-Up 6-Up 9-Up 12-Up 16-Up	指定在紙張的其中一面上，以縮版併印方式列印影像。 請注意： <ul style="list-style-type: none"> 出廠預設值是「關閉」。 所選數字是指每一面列印的頁面影像數目。
省紙功能排序 水平 水平反轉 垂直反轉 垂直	指定縮版併印影像的排列位置。 請注意： <ul style="list-style-type: none"> 出廠預設值是「水平」。 擺放位置將依據頁面影像的數目和頁面影像的列印方向是直印或橫印而定。
省紙列印方向 自動 橫印 直印	指定多頁文件的列印方向。 請注意： 出廠預設值是「自動」。印表機會選擇直印或橫印。
省紙功能邊框 無 實線	在每個頁面影像上列印邊框。 請注意： 出廠預設值是「無」。
分隔頁 關閉 在列印副本之間 在列印工作之間 在頁面之間	指定是否要插入空白的分隔頁。 請注意： <ul style="list-style-type: none"> 出廠預設值是「關閉」。 若將「逐份列印」設為「(1,2,3) (1,2,3)」，「在列印副本之間」就會在每個列印工作副本之間插入空白頁。若將「逐份列印」設為「(1,1,1) (2,2,2)」，就會在每一組列印頁之間插入空白頁，例如在所有第 1 頁後面或在所有第 2 頁後面插入空白頁。 「在列印工作之間」可在各列印工作之間插入空白頁。 「在頁面之間」可在列印工作的各頁面之間插入空白頁。此設定可用於列印專用透明投影膠片，或在文件中插入空白頁。
分隔頁來源 <input checked="" type="checkbox"/> 號紙匣組件 多用途送紙器	指定分隔頁的紙張來源。 請注意： 出廠預設值是「1 號紙匣組件」。
空白頁 不要列印 列印	指定是否要在列印工作之間插入空白頁。 請注意： 出廠預設值是「不要列印」。

列印設定

Setup menu (設定功能表)

使用	執行
Printer Language (印表機語言) PCL Emulation (PCL 模擬模式) PS Emulation (PS 模擬模式)	設定印表機語言。 請注意： <ul style="list-style-type: none"> 出廠預設值為 PCL Emulation (PCL 模擬模式)。 如果將某印表機語言設為預設值，並不會妨礙軟體程式傳送使用其他印表機語言的列印工作。
Job Waiting (工作等待) On (開啓) Off (關閉)	指定在列印工作需要無法使用的印表機選項或自訂設定時，必須從列印佇列移除列印工作。從列印佇列中移除的列印工作，會儲存在另外的列印佇列中，讓其他工作得以正常列印。一旦取得原先找不到的資訊或選項時，就會列印這些儲存的工作。 請注意： <ul style="list-style-type: none"> 出廠預設值是 Off (關閉)。 印表機必須先安裝已格式化並可正常運作的硬碟，才會顯示此功能表設定。此需求可確保儲存的工作，不會在印表機沒有接通電源時遭到刪除。
Print Area (列印範圍) Normal (一般) Whole Page (整頁)	設定邏輯及實體可列印範圍。 請注意： <ul style="list-style-type: none"> 出廠預設值是 Normal (一般)。若嘗試將資料列印在 Normal (一般) 設定所定義的不可列印範圍內，印表機就會裁切影像邊界。 Whole Page (整頁) 可讓影像移至 Normal (一般) 設定所定義的不可列印範圍內，但印表機仍會裁切 Normal (一般) 設定所定義的影像邊界。此設定只會影響使用 PCL 5e 解譯器列印的頁面。此設定對利用 PCL XL 或 PostScript 解譯器列印的頁面沒有作用。
Download Target (下載目標) RAM Flash (快閃記憶體) Disk (磁碟)	設定下載資訊的儲存位置。 請注意： <ul style="list-style-type: none"> 出廠預設值是 RAM。下載資訊只是暫存於 RAM 中。 如果將下載資訊儲存在快閃記憶體或印表機硬碟中，便會永久儲存這些資訊。即使印表機關機，下載資訊也同樣會保存在快閃記憶體或硬碟上。 印表機必須先安裝已格式化並可正常運作的快閃儲存碟或硬碟，才會顯示此功能表設定。
Resource Save (節省資源) On (開啓) Off (關閉)	指定當印表機的可用記憶體少於所接收工作需使用的記憶體時，印表機要以何種方式處理暫時下載資料 (例如：儲存在 RAM 中的字型及巨集)。 請注意： <ul style="list-style-type: none"> 出廠預設值是 Off (關閉)。此設定會將印表機設為保留下載資訊，直到需要記憶體為止。若要處理列印工作，便會刪除下載資訊。 On (開啓) 可在語言變更和印表機重設時保留下載資料。若印表機記憶體用完，便會顯示 Memory Full [38] (記憶體已滿 [38])，但不會刪除下載資料。

使用	執行
Print All Order (列印所有排列順序) Alphabetical (依照字母順序) Oldest First (最舊的優先) Newest First (最新的優先)	在選取 Print All (全部列印) 時，可用於指定保留工作和機密工作的列印順序。 請注意： 出廠預設值是 Alphabetical (依照字母順序)。列印工作一律依照字母順序，出現在印表機控制面板上。

Finishing menu (輸出處理功能表)

使用	執行
Sides (Duplex) (單(雙)面) 1 sided (單面) 2 sided (雙面)	指定是否要將雙面列印設為所有列印工作的預設值。 請注意： <ul style="list-style-type: none"> “1 出廠預設值是「1 sided」(單面)。 您可以從印表機軟體中設定雙面列印。 Windows 使用者適用： 按一下 檔案 > 列印 ，然後按一下 內容、喜好設定、選項或設定 。 Macintosh 使用者適用： 選取 檔案 > 列印 ，然後從「列印」對話框和彈出式選單中調整設定。
Duplex Binding (雙面列印裝訂) Long Edge (長邊) Short Edge (短邊)	定義雙面列印頁的裝訂和列印方式，以及頁面列印方向的相對關係。 請注意： <ul style="list-style-type: none"> 出廠預設值是 Long Edge (長邊)。此設定假定沿著頁面的長邊裝訂(左端用於直印方向，頂端用於橫印方向)。 Short Edge (短邊) 假定沿著頁面的短邊裝訂(頂端用於直印方向，左端用於橫印方向)。
Copies (份數) 1 - 999	指定每個列印工作的預設列印份數。 請注意： 出廠預設值是 1。
Blank Pages (空白頁) Do Not Print (不要列印) Print (列印)	指定是否要在列印工作之間插入空白頁。 請注意： 出廠預設值是 Do Not Print (不要列印)。
Collate (逐份列印) (1,1,1) (2,2,2) (1,2,3) (1,2,3)	列印多份時，可依序堆疊列印工作的頁面。 請注意： <ul style="list-style-type: none"> 出廠預設值為「(1,1,1) (2,2,2)」。 On (開啓) 可依序堆疊列印工作。

使用	執行
Separator Sheets (分隔頁) Off (關閉) Between Copies (在列印副本之間) Between Jobs (在列印工作之間) Between Pages (在頁面之間)	指定是否要插入空白的分隔頁。 請注意： <ul style="list-style-type: none"> 出廠預設值是 None (無)。 若將 Collate (逐份列印) 設為「(1,2,3) (1,2,3)」，Between Copies (在列印副本之間) 就會在每個列印工作副本之間插入空白頁。若將 Collate (逐份列印) 設為「(1,1,1) (2,2,2)」，就會在每一組列印頁之間插入空白頁，例如在所有第 1 頁後面或在所有第 2 頁後面插入空白頁。 Between Jobs (在列印工作之間) 可在各列印工作之間插入空白頁。 Between Pages (在頁面之間) 可在列印工作的各頁面之間插入空白頁。此設定可用於列印專用透明投影膠片，或在文件中插入空白頁。
Separator Source (分隔頁來源) Tray [x] ([x] 號紙匣組件) Manual Feeder (手動輔助式送紙器)	指定分隔頁的紙張來源。 請注意： <ul style="list-style-type: none"> 出廠預設值是 Tray 1 (1 號紙匣組件) (標準紙匣組件)。 從 Paper (紙張) 功能表，將 Configure MP (配置多用途送紙器) 設定為「Cassette」(紙匣)，讓 Manual Feeder (手動輔助式送紙器) 顯示為功能表設定。
Paper Saver (省紙功能) Off (關閉) 2-Up 3-Up 4-Up 6-Up 9-Up 12-Up 16-Up	將多重頁面影像同時列印在紙張的某一面。 請注意： <ul style="list-style-type: none"> 出廠預設值是 Off (關閉)。 所選數字是指每一面列印的頁面影像數目。
Paper Saver Ordering (省紙功能排序) Horizontal (水平) Reverse Horizontal (水平反轉) Reverse Vertical (垂直反轉) Vertical (垂直)	指定使用 Paper Saver (省紙功能) 時的縮版併印影像擺放方式。 請注意： <ul style="list-style-type: none"> 出廠預設值是 Horizontal (水平)。 擺放位置將依據頁面影像的數目和頁面影像的列印方向是直印或橫印而定。
Paper Saver Orientation (省紙列印方向) Auto (自動) Landscape (橫印) Portrait (直印)	指定多頁文件的列印方向。 請注意： 出廠預設值是 Auto (自動)。印表機會選擇直印或橫印。
Paper Saver Border (省紙功能邊框) None (無) Solid (實線)	使用 Paper Saver (省紙功能) 時將列印邊框。 請注意： 出廠預設值是 None (無)。
Staple Job (裝訂工作) Off (關閉) On (開啓)	指定是否要裝訂列印輸出。 請注意： <ul style="list-style-type: none"> 出廠預設值是 Off (關閉)。 您必須先安裝支援的分頁裝訂器，才會顯示此功能表項目。

使用	執行
Run Stapler Test (執行裝釘器測試)	列印報告，以確認分頁裝訂器能正常運作。 請注意： 您必須先安裝支援的分頁裝訂器，才會顯示此功能表項目。

Quality menu (品質功能表)

使用	執行
Print Resolution (列印解析度) 300 dpi 600 dpi 1200 dpi 1200 Image Q (1200 影像品質) 2400 Image Q (2400 影像品質)	以每英吋的點數 (dpi) 來指定列印輸出的解析度。 請注意： 出廠預設值是 600 dpi。
Pixel Boost (像素增強) Off (關閉) Fonts (字型) Horizontally (水平) Vertically (垂直) Both directions (雙向) Isolated (單獨)	讓更多像素以叢集清晰列印，以水平或垂直方式美化影像或加強字型。 請注意： 出廠預設值是 Off (關閉)。
Toner Darkness (碳粉明暗度) 1 - 10	使列印輸出顯得較淡或較濃。 請注意： <ul style="list-style-type: none"> 出廠預設值是 8。 選取較小的數字有助於節省碳粉。
Enhance Fine Lines (強化細線) On (開啓) Off (關閉)	啓用建築製圖、地圖、電路圖及流程圖等檔案適用的列印模式。 請注意： <ul style="list-style-type: none"> 出廠預設值是 Off (關閉)。 您可以從印表機軟體設定此選項。若是 Windows 使用者，請按一下 檔案 > 列印，然後按一下 內容、喜好設定、選項或設定。若是 Macintosh 使用者，請選取 檔案 > 列印，然後從「列印」對話框和彈出式選單中調整設定。 若要利用 Embedded Web Server (內嵌式 Web 伺服器) 來設定此選項，請在 Web 瀏覽器的位址欄位中，輸入網路印表機 IP 位址。
Gray Correction (灰色修正) Auto (自動) Off (關閉)	自動調整套用到影像的對比加強功能。 請注意： 出廠預設值是 Auto (自動)。
Brightness (亮度) -6 to 6 (-6 到 6)	將列印輸出調整為更淡或更濃。您可以讓輸出變淡，藉此節省碳粉。 請注意： 出廠預設值是 0。
Contrast (對比) 0 - 5	調整列印物件的對比。 請注意： 出廠預設值是 0。

Job Accounting Menu (工作統計功能表)

請注意：印表機必須先安裝已格式化並可正常運作的印表機硬碟，才會顯示此功能表項目。確認印表機硬碟不是設為「讀/寫」或「寫入保護」型式。

使用	執行
Job Accounting Log (工作統計日誌) Off (關閉) On (開啓)	決定後，請設定印表機是否要建立所接收列印工作的日誌。 請注意： 出廠預設值是 Off (關閉)。
Job Accounting Utilities (工作統計公用程式)	列印及刪除日誌檔或將這些檔案匯出至快閃儲存碟。
Accounting Log Frequency (統計日誌頻率) Weekly (每週) Monthly (每月)	決定後，請設定多久建立一次日誌檔。 請注意： 出廠預設值是 Monthly (每月)。
Log Action at End of Frequency (在重複作業結束時記錄活動) None (無) E-mail Current Log (以電子郵件寄送現行日誌) E-mail & Delete Current Log (以電子郵件寄送並刪除現行日誌) Post Current Log (發佈現行日誌) Post & Delete Current Log (發佈並刪除現行日誌)	決定後，請設定印表機在超過頻率臨界值時的回應方式。 請注意： 出廠預設值是 None (無)。
Disk Near Full Level (磁碟幾乎已滿狀態) Off (關閉) 1 - 99	指定印表機執行 Disk Near Full Action (磁碟幾乎已滿動作) 之前的記錄檔大小上限。 請注意： 出廠預設值是 5。
Disk Near Full Action (磁碟幾乎已滿動作) None (無) E-mail Current Log (以電子郵件寄送現行日誌) E-mail & Delete Current Log (以電子郵件寄送並刪除現行日誌) E-mail & Delete Oldest Log (以電子郵件寄送並刪除最舊的日誌) Post Current Log (發佈現行日誌) Post & Delete Current Log (發佈並刪除現行日誌) Post & Delete Oldest Log (發佈並刪除最舊的日誌) Delete Current Log (刪除現行日誌) Delete Oldest Log (刪除最舊的日誌) Delete All Logs (刪除所有的日誌) Delete All But Current (全部刪除但現行項目除外)	決定後，請設定印表機在印表機硬碟幾乎已滿時的回應方式。 請注意： <ul style="list-style-type: none"> 出廠預設值是 None (無)。 Disk Near Full Level (磁碟幾乎已滿狀態) 中定義的值可決定何時觸發此動作。

使用	執行
Disk Full Action (磁碟已滿動作) None (無) E-mail & Delete Current Log (以電子郵件寄送並刪除現行日誌) E-mail & Delete Oldest Log (以電子郵件寄送並刪除最舊的日誌) Post & Delete Current Log (發佈並刪除現行日誌) Post & Delete Oldest Log (發佈並刪除最舊的日誌) Delete Current Log (刪除現行日誌) Delete Oldest Log (刪除最舊的日誌) Delete All Logs (刪除所有的日誌) Delete All But Current (全部刪除但現行項目除外)	決定後，請設定印表機在磁碟用量達到上限 (100MB) 時的回應方式。 請注意： 出廠預設值是 None (無)。
URL to Post Logs (用於張貼日誌的 URL)	決定後，請設定印表機要在何處發佈工作統計日誌。
E-mail Address to Send Logs (用於傳送日誌的電子郵件位址)	指定要作為印表機工作統計日誌傳送目的地的電子郵件位址。
Log File Prefix (日誌檔前導碼)	指定您要的日誌檔名稱前導碼。 請注意： TCP/IP 功能表中定義的現行主電腦名稱，將作為預設的日誌檔前導碼。

Utilities menu (公用程式功能表)

使用	執行
Remove Held Jobs (移除保留工作) Confidential (機密) Held (保留) Not Restored (未回復) All (全部)	將機密和保留工作從印表機硬碟上刪除。 請注意： <ul style="list-style-type: none"> • 選取只會影響印表機常駐列印工作的設定。書籤、快閃儲存碟上的列印工作，以及其他類型的保留工作不會受到影響。 • Not Restored (未回復) 會將未從印表機硬碟或記憶體回復的所有 Print and Hold (列印與保留) 工作予以移除。
Format Flash (格式化快閃記憶體) Yes (是) No (否)	格式化快閃記憶體。 警告—潛在損害： 格式化快閃記憶體時，請勿關閉印表機電源。 請注意： <ul style="list-style-type: none"> • Yes (是) 可以刪除快閃記憶體中儲存的所有資料。 • No (否) 可以取消格式化要求。 • 快閃記憶體指的是在印表機中額外安裝的快閃記憶卡。 • 快閃記憶體選購卡不能設為「讀取/寫入」或「寫入」保護狀態。 • 您必須先安裝沒有瑕疵的快閃記憶卡，才會出現此功能表項目。
Delete Downloads on Disk (刪除磁碟上的下載檔案) Delete Now (立即刪除) Do Not Delete (不要刪除)	從印表機硬碟刪除下載檔案，包括所有的保留工作、緩衝工作及擱置工作。 請注意： <ul style="list-style-type: none"> • Delete Now (立即刪除) 可將印表機設為刪除下載檔案，並可在刪除後讓顯示幕返回原始畫面。 • 若是觸控式螢幕印表機型號，Do Not Delete (不要刪除) 可將印表機顯示幕設為返回主要 Utilities menu (公用程式功能表)。若在非觸控式螢幕印表機型號中選取 Do Not Delete (不要刪除)，此功能表項目會將印表機設為在完成刪除後返回原始畫面。

使用	執行
Activate Hex Trace (啓動 16 進位追蹤模式)	協助找出列印問題的來源。 請注意： <ul style="list-style-type: none"> 若啓動此設定，傳送到印表機的所有資料會以 16 進位模式列印，而且印表機不會執行字元表示法和控制碼。 若要退出或停用 Hex Trace (16 進位追蹤模式)，請關閉印表機電源或重設印表機。
Coverage Estimator (覆蓋率估計器) Off (關閉) On (開啓)	提供碳粉在頁面上的預估覆蓋率百分比。每份列印工作結束時，此預估值會列印在個別的頁面上。 請注意： 出廠預設值是 Off (關閉)。

XPS menu (XPS 功能表)

使用	執行
Print Error Pages (列印錯誤頁面) Off (關閉) On (開啓)	列印內含各項錯誤 (包括 XML 標示的錯誤) 相關資訊的頁面。 請注意： 出廠預設值是 Off (關閉)。

PDF menu (PDF 功能表)

使用	執行
Scale to Fit (調整為適合的比例) Yes (是) No (否)	調整頁面內容比例以符合所選紙張大小。 請注意： 出廠預設值是 No (否)。
Annotations (註釋) Do Not Print (不要列印) Print (列印)	以 PDF 格式列印註釋。 請注意： 出廠預設值是 Do Not Print (不要列印)。

PostScript menu (PostScript 功能表)

使用	執行
Print PS Error (列印 PS 錯誤) On (開啓) Off (關閉)	列印含有 PostScript 錯誤的頁面。 請注意： 出廠預設值是 Off (關閉)。
Lock PS Startup Mode (鎖定 PS 啓動模式) On (開啓) Off (關閉)	停用 SysStart 檔。 請注意： 出廠預設值是 Off (關閉)。

使用	執行
Font Priority (字型優先順序) Resident (常駐) Flash/Disk (快閃記憶體/磁碟)	建立字型搜尋順序。 請注意： <ul style="list-style-type: none"> 出廠預設值是 Resident (常駐)。 您必須先安裝格式化快閃記憶體選購卡或印表機硬碟，且能正常運作，才能使用此功能表項目。 確認快閃記憶體選購品或印表機硬碟不能設有讀/寫、寫入或密碼保護。 Job Buffer Size (工作緩衝區大小) 不可設為 100%。

PCL Emul menu (PCL 模擬模式功能表)

使用	執行
Font Source (字型來源) Resident (常駐) Disk (磁碟) Download (下載) Flash (快閃記憶體) All (全部)	指定 Font Name (字型名稱) 功能表所使用的字型集。 請注意： <ul style="list-style-type: none"> 出廠預設值是「Resident」(常駐)。Resident (常駐) 將顯示已下載至 RAM 的出廠預設字型集。 「Flash」(快閃記憶體) 及「Disk」(磁碟) 設定可顯示該選項中所有常駐字型。 快閃記憶體選購品必須適當予以格式化，而且不能設定為讀/寫、寫入或密碼保護模式。 「Download」(下載) 將顯示已下載至 RAM 的所有字型。 「All」(全部) 將顯示任何選項可用的所有字型。
Font Name (字型名稱) Courier 10	識別特定字型及其儲存所在選項。 請注意： 出廠預設值是 Courier 10。Courier 10 將顯示印表機中的字型名稱、字型 ID 及儲存位置。字型來源縮寫 R 代表「常駐」、F 代表「快閃記憶體」、K 代表「磁碟」、D 代表「下載」。
Symbol Set (符號集) 10U PC-8 12U PC-850	指定每個字型名稱的符號集。 請注意： <ul style="list-style-type: none"> 美國的出廠預設值是 10U PC-8。國際出廠預設值是 12U PC-850。 符號集是指一組字母、數值字元、標點與特殊符號。符號集支援不同語言或特定程式，例如科學文字的數學符號。此時只會顯示支援的符號集。
PCL Emulation Settings (PCL 模擬模式設定) Point Size (點數) 1.00 – 1008.00	變更可縮放印刷字型的點數。 請注意： <ul style="list-style-type: none"> 出廠預設值是 12。 點數是指字型的字元高度。1 點大約等於 0.014 英吋。 Point sizes (點數) 每次可增大或減小的單位為 0.25 點。

使用	執行
PCL Emulation Settings (PCL 模擬模式設定) Pitch (點距) 0.08 - 100	指定可縮放等寬字型的字型點距。 請注意： <ul style="list-style-type: none"> 出廠預設值是 10。 Pitch (點距) 是指每英寸固定間距的字元個數 (cpi)。 Pitch (點距) 每次可增大或減小的單位為 0.01-cpi。 對無法縮放的單空格字型而言，其點距可以顯示在顯示幕上，但是無法加以變更。
PCL Emulation Settings (PCL 模擬模式設定) Orientation (列印方向) Portrait (直印) Landscape (橫印)	指定頁面上文字及圖形的列印方向。 請注意： <ul style="list-style-type: none"> 出廠預設值是 Portrait (直印)。Portrait (直印) 可列印與頁面短邊平行的文字及圖形。 Landscape (橫印) 可列印與頁面長邊平行的文字及圖形。
PCL Emulation Settings (PCL 模擬模式設定) Lines per Page (每頁行數) 1 - 255	指定每頁列印的行數。 請注意： <ul style="list-style-type: none"> 美國出廠預設值是 60。國際預設值是 64。 印表機會根據 Lines per Page (每頁行數)、Paper Size (紙張尺寸)，以及 Orientation (列印方向) 等設定，指定每行之間的空格數。請先選取您要的 Paper Size (紙張尺寸) 及 Orientation (列印方向)，然後再設定 Lines per Page (每頁行數)。
PCL Emulation Settings (PCL 模擬模式設定) A4 Width (A4 寬度) 198 公釐 203 公釐	將印表機設為在 A4 尺寸的紙張上列印。 請注意： <ul style="list-style-type: none"> 「198 mm」(198 公釐) 是出廠預設值。 203 公釐設定可指定容許列印 80 個 10 點距字元的頁面寬度。
PCL Emulation Settings (PCL 模擬模式設定) Auto CR after LF (換行之後自動歸位) On (開啓) Off (關閉)	指定印表機是否在換行 (LF) 控制指令之後自動執行歸位 (CR)。 請注意： 出廠預設值是 Off (關閉)。
PCL Emulation Settings (PCL 模擬模式設定) Auto LF after CR (歸位之後自動換行) On (開啓) Off (關閉)	指定印表機是否在歸位 (CR) 控制指令之後自動執行換行 (LF)。 請注意： 出廠預設值是 Off (關閉)。

使用	執行
<p>Tray Renumber (紙匣組件重新編號)</p> <p>Assign MP Feeder (指定多用途送紙器)</p> <p>Off (關閉)</p> <p>None (無)</p> <p>0 - 199</p> <p>Assign Tray [x] (指定 [x] 號紙匣組件)</p> <p>Off (關閉)</p> <p>None (無)</p> <p>0 - 199</p> <p>Assign Manual Paper (指定手動送紙)</p> <p>Off (關閉)</p> <p>None (無)</p> <p>0 - 199</p> <p>Assign Manual Env (指定手動送信封)</p> <p>Off (關閉)</p> <p>None (無)</p> <p>0 - 199</p>	<p>將印表機配置為搭配使用印表機軟體或程式，這類程式可對紙匣組件和送紙器使用不同的來源指定值。</p> <p>請注意：</p> <ul style="list-style-type: none"> 出廠預設值是「Off」(關閉)。 「None」(無)會略過不予處理 Select Paper Feed (選取送紙) 指令。只有當 PCL 5 解譯器選取了此項目，才會顯示此選項。 「0 - 199」可讓您指定自訂設定。
<p>Tray Renumber (紙匣組件重新編號)</p> <p>View Factory Defaults (檢視出廠預設值)</p> <p>MPF Default = 8 (多用途送紙器預設值=8)</p> <p>T1 Default = 1 (T1 預設值=1)</p> <p>T1 Default = 4 (T1 預設值=4)</p> <p>T1 Default = 5 (T1 預設值=5)</p> <p>T1 Default = 20 (T1 預設值=20)</p> <p>T1 Default = 21 (T1 預設值=21)</p> <p>Env Default = 6 (信封預設值=6)</p> <p>MPaper Default = 2 (手動送紙預設值=2)</p> <p>MEnv Default = 3 (手動送信封預設值=3)</p>	<p>顯示指定給每個紙匣組件或送紙器的出廠預設值。</p>
<p>Tray Renumber (紙匣組件重新編號)</p> <p>Restore Defaults (回復出廠預設值)</p> <p>Yes (是)</p> <p>No (否)</p>	<p>將所有紙匣組件和送紙器的指定值，回復為出廠預設值。</p>

HTML menu (HTML 功能表)

使用		執行
Font Name (字型名稱) Albertus MT Antique Olive Apple Chancery Arial MT Avant Garde Bodoni Bookman Chicago Clarendon Cooper Black Copperplate Coronet Courier Eurostile Garamond Geneva Gill Sans Goudy Helvetica Hoefler Text Intl CG Times Intl Courier Intl Univers	Joanna MT Letter Gothic Lubalin Graph Marigold MonaLisa Recut Monaco New CenturySbk New York Optima Oxford Palatino StempelGaramond Taffy Times TimesNewRoman Univers Zapf Chancery NewSansMTCS NewSansMTCT New SansMTJA NewSansMTKO	設定 HTML 文件的預設字型。 請注意： 若未指定 HTML 文件的字型，便會使用 Times 字型。

使用	執行
Font Size (字型大小) 1 - 255 pt (1 - 255 點)	設定 HTML 文件的預設字型大小。 請注意： <ul style="list-style-type: none"> • 12 pt 是出廠設定值。 • 字型大小每次可增大 1 點。
Scale (調整比例) 1 - 400%	調整 HTML 文件預設字型的比例。 請注意： <ul style="list-style-type: none"> • 出廠預設值是 100%。 • 調整比例時每次可增大 1%。
Orientation (列印方向) Portrait (直印) Landscape (橫印)	設定 HTML 文件的頁面列印方向。 請注意： 出廠預設值是 Portrait (直印)。
Margin Size (邊界尺寸) 8 - 255 公釐	設定 HTML 文件的頁面邊界。 請注意： <ul style="list-style-type: none"> • 19 公釐是出廠預設值。 • 邊界尺寸每次可增大 1 公釐。

使用	執行
Backgrounds (背景) Do Not Print (不要列印) Print (列印)	指定是否要在 HTML 文件上列印背景。 請注意： 出廠預設值是 Print (列印)。

Image menu (影像功能表)

使用	執行
Auto Fit (自動調整) On (開啓) Off (關閉)	選取最佳紙張尺寸、調整比例及列印方向。 請注意： 出廠預設值是 On (開啓)。此設定會置換某些影像的調整比例及列印方向設定。
Invert (反相) On (開啓) Off (關閉)	反轉雙色調黑白影像。 請注意： <ul style="list-style-type: none"> 出廠預設值是 Off (關閉)。 此設定不適用於 GIF 或 JPEG 影像。
Scaling (列印倍率) Anchor Top Left (基準左上) Best Fit (最佳配合) Anchor Center (基準中央) Fit Height/Width (符合高度/寬度) Fit Height (符合高度) Fit Width (符合寬度)	調整影像比例，以符合所選紙張尺寸。 請注意： <ul style="list-style-type: none"> 出廠預設值是 Best Fit (最佳配合)。 當 Auto Fit (自動調整) 設為 On (開啓) 時，Scaling (調整比例) 會自動設為 Best Fit (最佳配合)。
Orientation (列印方向) Portrait (直印) Landscape (橫印) Reverse Portrait (反向直印) Reverse Landscape (反向橫印)	設定影像的列印方向。 請注意： 出廠預設值是 Portrait (直印)。

說明功能表

「說明」功能表是由一系列「說明」頁所組成，這些頁面是以 PDF 檔案儲存在多功能複合機 (MFP) 中。這些說明頁中含有使用印表機，以及執行各種作業（包括複印、掃描和傳真）的相關資訊。

英文、法文、德文及西班牙文翻譯均儲存在印表機中。

功能表項目	說明
列印所有指南	列印所有的指南。
複印指南	提供有關複印及變更設定的資訊。
電子郵件指南	提供有關利用位址、快捷鍵號碼或通訊錄來傳送電子郵件的資訊，以及變更設定的相關資訊。
傳真指南	提供有關利用傳真號碼、快捷鍵號碼或通訊錄來傳送傳真的資訊，以及變更設定的相關資訊。
FTP 指南	提供有關利用 FTP 位址、快捷鍵號碼或通訊錄將文件直接掃描到 FTP 伺服器的資訊，以及變更設定的相關資訊。
列印品質檢測指南	提供說明，以解決複印或列印輸出中的重複瑕疵。
資訊指南	提供尋找其他資訊的說明。

節省金錢並注重環保

節省紙張和碳粉

研究顯示，印表機的二氧化碳排放量，其中高達 80% 與紙張用量有關。採用再生紙並遵循下列的列印建議，即可大幅降低您的二氧化碳排放量，例如：採用雙面列印與縮版併印的列印方式。

如需有關如何利用一種印表機設定，達到快速省紙省電的其他資訊，請參閱第 196 頁的「[使用 Eco-Mode（經濟省電模式）](#)」。

節省耗材

使用紙張的正反面

若您的印表機機種支援雙面列印，您可以控制列印輸出要出現在紙張的一面或兩面上。

請注意：

- 列印驅動程式中的預設值是雙面列印。
- 如需支援的產品和國家/地區의完整清單，請前往 www.dell.com/support。

在一張紙上擺放多頁

您可以設定列印工作的縮版併印 (N-Up)，在一張紙的單面上，最多列印連續 16 頁的多頁文件。

檢查初稿的正確性

列印或複印多份文件之前：

- 先使用預覽功能查看文件外觀，再列印文件。
- 列印一份文件，檢查其內容和格式的正確性。

避免夾紙

正確設定紙張的類型和尺寸，以避免夾紙。如需其他資訊，請參閱第 218 頁的「[避免夾紙](#)」。

省電

使用 Eco-Mode（經濟省電模式）

1 開啓 Web 瀏覽器，然後在位址欄位中輸入印表機 IP 位址。

請注意：

- 在印表機主畫面上檢視印表機 IP 位址。IP 位址會以四組以英文句點隔開的號碼呈現，例如：123.123.123.123。

- 若您正在使用 Proxy 伺服器，請暫時停用，才能正確載入網頁。

2 按一下 **Settings (設定) >General Settings (一般設定) >Eco-Mode (經濟省電模式) > 選取設定**

使用	執行
Off (關閉)	針對與 Eco-Mode (經濟省電模式) 相關的所有設定，使用出廠預設值。Off (關閉) 支援本印表機的效能規格。
Energy (省電)	減少能源使用量，特別是在印表機閒置時。 <ul style="list-style-type: none"> • 做好列印準備後，印表機引擎的馬達才會啟動。您可能會注意到，列印第一頁前會出現短暫的時間延遲。 • 印表機會在閒置一分鐘後，進入 Sleep mode (睡眠模式)。
Energy/Paper (省電/省紙)	使用與「省電」模式和「省紙」模式相關的所有設定。
Plain Paper (普通紙)	<ul style="list-style-type: none"> • 啟用自動雙面列印功能。 • 關閉列印日誌功能。

3 按一下 **Submit (提出)**。

降低印表機噪音

啓用 **Quiet Mode (靜音模式)**，可降低印表機噪音。

1 開啓 Web 瀏覽器，然後在位址欄位中輸入印表機 IP 位址。

請注意：

- 在印表機主畫面上檢視印表機 IP 位址。IP 位址會以四組以英文句點隔開的號碼呈現，例如：123.123.123.123。
- 若您正在使用 Proxy 伺服器，請暫時停用，才能正確載入網頁。

2 按一下 **Settings (設定) >General Settings (一般設定) >Quiet Mode (靜音模式) > 選取設定**

使用	執行
On (開啓)	降低印表機噪音。 請注意： <ul style="list-style-type: none"> • 印表機以較緩慢的速度處理列印工作。 • 做好列印文件的準備後，印表機引擎的馬達才會啟動。列印第一頁前，會出現短暫的時間延遲。
Off (關閉)	使用出廠預設值。 請注意：此設定支援本印表機的效能規格。

3 按一下 **Submit (提出)**。

調整 **Sleep (睡眠) 模式**

若要省電，請減少印表機進入 **Sleep (睡眠) 模式** 前的等待分鐘數。

可用的設定範圍為 1-180 分鐘。出廠預設值是 30 分鐘。

使用 **Embedded Web Server (內嵌式 Web 伺服器)**

1 開啓 Web 瀏覽器，然後在位址欄位中輸入印表機 IP 位址。

請注意：

- 在印表機主畫面上檢視印表機 IP 位址。IP 位址會以四組以英文句點隔開的號碼呈現，例如：123.123.123.123。
- 若您正在使用 Proxy 伺服器，請暫時停用，才能正確載入網頁。

2 按一下 **Settings (設定) >General Settings (一般設定) >Timeouts (逾時)**。

3 在 **Sleep Mode (睡眠模式)** 欄位中，輸入您要印表機進入 **Sleep Mode (睡眠模式)** 之前所等待的分鐘數。

4 按一下 **Submit (提出)**。

使用印表機控制面板

1 從主畫面，導覽至：



>**Settings (設定) >General Settings (一般設定) >Timeouts (逾時) >Sleep Mode (睡眠模式)**

2 在 **Sleep Mode (睡眠模式)** 欄位中，選取您要印表機進入 **Sleep Mode (睡眠模式)** 之前所等待的分鐘數。

3 觸控 。

使用「休眠」模式

「休眠」是一種超低電源運作模式。

請注意：

- 印表機在進入「休眠」模式前，預設的等待時間是三天。
- 確認在傳送列印工作之前，已將印表機從「休眠」模式喚醒。硬式重設或長按「睡眠」按鈕，可將印表機從「休眠」模式喚醒。
- 若印表機處於「休眠」模式，則 **Embedded Web Server (內嵌式 Web 伺服器)** 會被停用。

1 從主畫面，導覽至：



>**設定 >一般設定**

2 從「按下睡眠按鈕」或「按住睡眠按鈕」功能表，選取**休眠**，然後觸控**提出**。

設定 Hibernate Timeout (休眠逾時)

Hibernate Timeout (休眠逾時) 可讓您設定印表機在處理列印工作之後，進入省電狀態之前，所等待的總時間。

使用 Embedded Web Server (內嵌式 Web 伺服器)

1 開啓 Web 瀏覽器，然後在位址欄位中輸入印表機 IP 位址。

請注意：

- 在印表機主畫面上檢視印表機 IP 位址。IP 位址會以四組以英文句點隔開的號碼呈現，例如：123.123.123.123。

- 若您正在使用 Proxy 伺服器，請暫時停用，才能正確載入網頁。

2 按一下 **Settings** (設定) >**General Settings** (一般設定) >**Timeouts** (逾時)。

3 從 **Hibernate Timeout** (休眠逾時) 功能表，選取您要印表機在進入省電狀態之前，所等待的時數、天數、週數或月數。

4 按一下 **Submit** (提出)。

使用印表機控制面板

1 從印表機控制面板，導覽到：



>**Settings** (設定) >**General Settings** (一般設定) >**Timeouts** (逾時) >**Hibernate Timeout** (休眠逾時)

2 選取印表機在處理列印工作之後，進入 **Hibernate** (休眠) 模式之前，所等待的總時間。

3 觸控 。

使用 **Schedule Power Modes** (排程電源模式)

Schedule Power Modes (排程電源模式) 可讓您排定印表機進入省電狀態或 **Ready** (備妥) 狀態的時程。

請注意：只有網路印表機或連接至列印伺服器的印表機，才能使用這項功能。

使用 **Embedded Web Server** (內嵌式 Web 伺服器)

1 開啓 Web 瀏覽器，然後在位址欄位中輸入印表機 IP 位址。

請注意：

- 在印表機主畫面上檢視印表機 IP 位址。IP 位址會以四組以英文句點隔開的號碼呈現，例如：
123.123.123.123。
- 若您正在使用 Proxy 伺服器，請暫時停用，才能正確載入網頁。

2 按一下 **Settings** (設定) >**General Settings** (一般設定) >**Schedule Power Modes** (排程電源模式)。

3 從 **Action** (動作) 功能表，選取電源模式。

4 從 **Time** (時間) 功能表，選取時間。

5 從 **Day(s)** (日) 功能表，選取日數。

6 按一下 **Add** (新增)。

調整顯示幕的亮度

若要省電，或出現難以閱讀顯示幕內容的情形，您可以調整顯示幕的亮度。

可用的設定範圍是從 20 - 100。出廠預設值是 100。

使用 **Embedded Web Server** (內嵌式 Web 伺服器)

1 開啓 Web 瀏覽器，然後在位址欄位中輸入印表機 IP 位址。

請注意：

- 在主畫面上檢視印表機 IP 位址。IP 位址會以四組以英文句點隔開的號碼呈現，例如：
123.123.123.123。
- 若您正在使用 Proxy 伺服器，請暫時停用，才能正確載入網頁。

2 按一下 **Settings** (設定) >**General Settings** (一般設定)

3 在 **Screen Brightness** (螢幕亮度) 欄位中，輸入您所要的顯示幕亮度百分比。

4 按一下 **Submit** (提出)。

使用印表機控制面板

1 從主畫面，導覽至：



>**Settings** (設定) >**General Settings** (一般設定) >**Screen Brightness** (螢幕亮度)

2 在 **Screen Brightness** (螢幕亮度) 欄位中，輸入您所要的顯示幕亮度百分比。

3 觸控 。

回收利用

回收 Dell 產品

若要送回 Dell 產品進行回收：

- 1** 請造訪本公司網站：www.dell.com/recycle。
- 2** 選取您的國家或地區。
- 3** 遵循電腦螢幕上的指示。

固定印表機

揮發性聲明

本印表機內含各種類型的記憶體，這些記憶體可儲存裝置設定、網路設定及使用者資料。

記憶體類型	說明
揮發性記憶體	您的印表機會在進行簡單的列印和複印工作時，利用標準 隨機存取記憶體 (Random Access Memory, RAM) 對使用者資料進行暫時性的緩衝作業。
非揮發性記憶體	您的印表機可能使用兩種型式的非揮發性記憶體： EEPROM 和 NAND （快閃記憶體）。這兩種類型都可用來儲存作業系統、裝置設定、網路資訊、掃描器和書籤設定，以及 Embedded Solutions （內嵌式解決方案）。
硬碟記憶體	某些印表機會安裝硬碟。印表機硬碟是專為裝置特定功能而設計的。這可讓裝置從複雜的掃描、列印、複印及傳真工作中，保留緩衝的使用者資料，以及紙張規格資料和字型資料。

請在下列情況下，清除任何已安裝印表機記憶體的內容：

- 將要停用印表機。
- 將要更換印表機硬碟。
- 印表機即將移至不同的部門或其他位置。
- 印表機即將由您公司以外的人員進行維修服務。
- 即將從您所在位置移除印表機以進行維修。
- 印表機被販售給另一個組織機構。

丟棄印表機硬碟

請注意：某些印表機型號可能沒有安裝印表機硬碟。

在高度安全環境中，從您所在位置移除印表機或其硬碟後，可能有必要另外採取某些步驟，來確保儲存在印表機硬碟中的機密資料不致遭他人存取。

- **Degaussing**（消磁）—利用可清除儲存資料的磁場，來清光硬碟裡的資料。
- **Crushing**（銷毀）—實體擠壓硬碟以損壞組件，使其無法被讀取。
- **Milling**（碾碎）—實際將硬碟碾成較小的金屬碎片。

請注意：大部分的資料都可利用電子方式予以清除，但唯一保證能徹底清除所有資料的方式，就是對儲存資料的每個硬碟，進行實體的破壞。

清除揮發性記憶體

安裝在印表機中的揮發性記憶體 (**RAM**) 必須接上電源才能留存資訊。只要關閉印表機電源，即可清除緩衝的資料。

清除非揮發性記憶體

- **Individual settings, device and network settings, security settings, and embedded solutions**（個別設定、裝置和網路設定、安全設定及內嵌式解決方案）—透過在 Configuration（配置）功能表中選取 **Wipe All Settings**（抹除所有設定），來清除資訊。
- **Fax data**（傳真資料）—透過在 Configuration（配置）功能表中選取 **Wipe All Settings**（抹除所有設定），來清除傳真設定和資料。

1 關閉印表機電源。

2 打開印表機電源後，請同時按住 **2** 和 **6** 按鈕。請等到畫面出現進度列時，才放開按鈕。

印表機將執行開機順序，接著會出現 Configuration menu（配置功能表）。印表機啟動完畢後，觸控式螢幕會顯示一份功能清單，而非標準的主畫面圖示。

3 觸控 **Wipe All Settings**（抹除所有設定）。

此程序執行期間，該印表機將重新啟動數次。

請注意：Wipe All Settings（抹除所有設定）可從印表機記憶體中安全地移除裝置設定、解決方案、工作、傳真和密碼。

4 觸控 **Back**（上一頁）。>**Exit Config Menu**（結束配置功能表）。

印表機會執行開機重設，然後返回一般操作模式。

清除印表機硬碟記憶體

請注意：

- 某些印表機型號可能沒有安裝印表機硬碟。
- 在印表機功能表中配置「清除暫存資料檔」，可讓您經由安全改寫已標示要刪除的檔案，來移除列印工作所遺留的機密材料。

使用印表機控制面板

1 關閉印表機電源。

2 打開印表機電源後，請同時按住 **2** 和 **6** 按鈕。請等到畫面出現進度列時，才放開按鈕。

印表機將執行開機順序，接著會出現「配置」功能表。當印表機電源完全開啓時，觸控式螢幕會顯示功能清單。

3 觸控**抹除磁碟**，然後觸控以下任一項：

- **抹除磁碟（快速）**—此設定可讓您在單一批准下以所有的零改寫磁碟。
- **抹除磁碟（安全）**—此設定可讓您以數次隨機位元模式，後續接著執行驗證程序，來改寫磁碟。安全的改寫作業與 DoD 5220.22-M 標準相容，可安全地從硬碟清除資料。極機密資訊應使用這種方式來進行抹除作業。

4 觸控**是**，可繼續執行磁碟機抹除作業。

請注意：

- 狀態列可用於指示磁碟機抹除作業的進度。

- 「磁碟機抹除」可能需要數分鐘或甚至超過一個小時，該作業進行期間，印表機可能無法執行其他使用者作業。

5 觸控上一步 >結束配置功能表。

印表機會執行開機重設，然後返回一般操作模式。

配置印表機硬碟加密

啓用硬碟加密有助於在印表機或其硬碟遭竊時，防止敏感資料的遺失。

請注意：某些印表機型號可能沒有安裝印表機硬碟。

使用 Embedded Web Server（內嵌式 Web 伺服器）

1 開啓 Web 瀏覽器，然後在位址欄位中輸入印表機 IP 位址。

請注意：

- 在印表機主畫面上檢視印表機 IP 位址。IP 位址會以四組以英文句點隔開的號碼呈現，例如：123.123.123.123。
- 若您正在使用 Proxy 伺服器，請暫時停用，才能正確載入網頁。

2 按一下 **Settings（設定）>Security（安全性）>Disk Encryption（磁碟加密）**。

請注意：您必須先安裝已格式化、無瑕疵的印表機硬碟，才會顯示 Disk Encryption（磁碟加密）。

3 從 Disk encryption（磁碟加密）功能表，選取 **Enable（啓用）**。

請注意：

- 啓用磁碟加密會清除印表機硬碟的內容。
- Disk encryption（磁碟加密）可能需要數分鐘或甚至超過一個小時，該作業進行期間，印表機可能無法執行其他使用者作業。

4 按一下 **Submit（提出）**。

使用印表機控制面板

1 關閉印表機電源。

2 打開印表機電源後，請同時按住 **2** 和 **6** 按鈕。請等到畫面出現進度列時，才放開按鈕。

印表機將執行開機順序，接著會出現 Configuration menu（配置功能表）。印表機電源完全開啓後，印表機顯示幕就會出現功能清單。

3 觸控 **Disk Encryption（磁碟加密）>Enable（啓用）**。

請注意：啓用磁碟加密會清除印表機硬碟的內容。

4 觸控 **Yes（是）**，可繼續執行磁碟機抹除作業。

請注意：

- 加密處理程序期間，請勿關閉印表機電源。這麼做可能會導致資料的遺失。
- Disk encryption（磁碟加密）可能需要數分鐘或甚至超過一個小時，該作業進行期間，印表機可能無法執行其他使用者作業。

- 狀態列可用於指示磁碟機抹除作業的進度。磁碟完成加密後，印表機會返回 **Enable/Disable**（啓用/停用）畫面。

5 觸控 **Back**（上一頁）>**Exit Config Menu**（結束配置功能表）。

印表機會執行開機重設，然後返回一般操作模式。

尋找印表機安全資訊

在高度安全環境中，您可能需要另外採取某些步驟，來確保儲存在印表機中的機密資料不致遭未獲授權的人員存取。如需其他資訊，請查閱印表機光碟或本公司網站上的 *Embedded Web Server — Security: Administrator's Guide*（內嵌式 Web 伺服器 — 安全性：管理者手冊），或者請聯絡原印表機經銷處。

維護印表機

警告—潛在損害：沒有能夠維持最佳的印表機效能，或未更換零件和耗材，均可能對印表機造成損害。

清潔印表機零件

清潔印表機

請注意：每隔數月，就應執行此作業。

警告—潛在損害：因處理方式不當所導致的印表機損壞，不屬於印表機的保固範圍。

- 1 確認已關閉印表機電源，並且已從電源插座拔下插頭。

 **請當心—有觸電的危險：**為避免電擊的危險，當您清潔印表機外部時，請先拔下插座上的電源線，並且拔除連接印表機的所有電纜，然後再繼續作業。

- 2 移除標準出紙槽和多用途送紙器中的紙張。
- 3 用軟質刷子或吸塵器清除印表機周圍的灰塵、棉絮及紙片。
- 4 將一條乾淨、不含棉絮的擦拭用布用水弄溼，並用它來擦拭印表機的外部。

警告—潛在損害：請勿使用家用清潔劑或洗滌劑，以免印表機的外部受損。

- 5 先確認印表機的所有區域都已經乾了，再傳送新的列印工作。

清潔掃描器玻璃面板

如果遇到列印品質問題，像是在複印或掃描的影像上出現條紋，請清潔掃描器玻璃面板。

- 1 用水將柔軟且無棉絮的清潔用布或紙巾稍微沾溼。
- 2 打開掃描器蓋板。



3 清潔顯示的所有區域，並等它們晾乾。



1	掃描器蓋板的白色下側
2	掃描器玻璃面板
3	自動送件器玻璃面板
4	自動送件器蓋板的白色下側

4 關上掃描器蓋板。

檢查零件及耗材狀態

在印表機控制面板檢查零件及耗材的狀態

從主畫面，觸控 **Status/Supplies** (狀態/耗材) > **View Supplies** (檢視耗材)。

從 **Embedded Web Server** (內嵌式 Web 伺服器) 檢查零件及耗材的狀態

請注意： 確認電腦與印表機均連接至同一個網路。

1 開啓 Web 瀏覽器，然後在位址欄位中輸入印表機 IP 位址。

請注意：

- 在主畫面上檢視印表機 IP 位址。IP 位址會以四組以英文句點隔開的號碼呈現，例如：
123.123.123.123。
- 若您正在使用 Proxy 伺服器，請暫時停用，才能正確載入網頁。

2 按一下 **Device Status** (裝置狀態) > **More Details** (其他詳細資料)。

預估剩餘頁數

預估剩餘頁數是以印表機的最近列印歷程記錄為依據而算出的數目。它的準確性可能會有很大的誤差，而且取決於多種因素，例如：實際的文件內容、列印品質設定，以及其他印表機設定。

若實際列印消耗與歷程記錄的列印消耗不同，則預估剩餘頁數的準確性可能會降低。根據該預估值來購買或更換耗材之前，請將各個層級的準確性納入考量。在印表機上取得適當的列印歷程記錄之前，起始預估值會根據國際標準組織 (International Organization for Standardization)* 的測試方法和頁面內容，來假設未來的耗材耗用量。

* 所宣告的黑色平均連續碳粉匣列印量符合 ISO/IEC 19752。

訂購耗材

利用「耗材訂購公用程式」訂購耗材

- 1 使用「開始」功能表上的搜尋指令，尋找「狀態監視器中心」。
- 2 開啓應用程式，然後按一下**訂購耗材**。

利用「印表機首頁」訂購耗材

- 1 使用「開始」功能表上的「搜尋」指令，尋找「Dell 印表機主畫面」。
- 2 開啓應用程式，然後按一下**維護 > 訂購耗材**。

訂購碳粉匣

如果要訂購碳粉匣，請聯絡原印表機經銷商。

訂購成像組件

若要訂購成像組件，請聯絡原印表機經銷商。

訂購保養套件

若要訂購保養套件，請聯絡原印表機經銷商。

訂購自動送件器分頁器滾輪

當自動送件器無法取紙或一次取用多張紙時，請訂購自動送件器分頁器滾輪。

如需有關更換自動送件器分頁器滾輪的其他資訊，請參閱該零件隨附的說明書。

存放耗材

選擇陰涼、乾淨的地方來存放印表機耗材。請將耗材右邊朝上存放在原始的包裝中，等您預備要使用時再拆封。

耗材不應暴露在下列環境中：

- 直接日曬
- 溫度高於攝氏 35 度（華氏 95 度）

- 濕度高於 80%
- 空氣中含有鹽分
- 含有腐蝕性氣體
- 充滿塵埃

更換耗材

更換碳粉匣

1 按下印表機右側上的按鈕，然後打開前門。

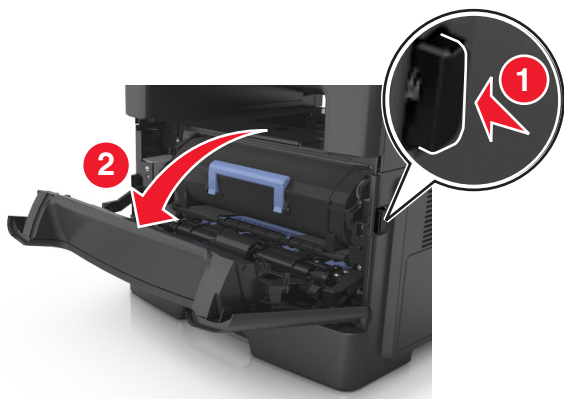

2 握住碳粉匣的握把，將碳粉匣拉出。



3 拆開碳粉匣的包裝，然後移除所有的包裝材料。

- 搖晃新碳粉匣，使碳粉重新分佈均勻。

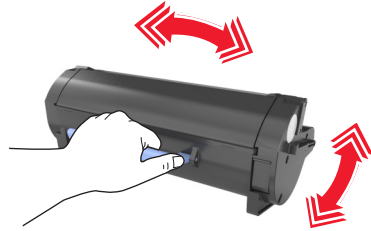

- 將碳粉匣插入印表機，插入時，請將碳粉匣邊欄上的箭頭對準印表機內側邊欄上的箭頭。

警告—潛在損害：成像組件直接曝露在光線下的時間不宜超過 10 分鐘。曝露在光線下太久，會導致列印品質發生問題。

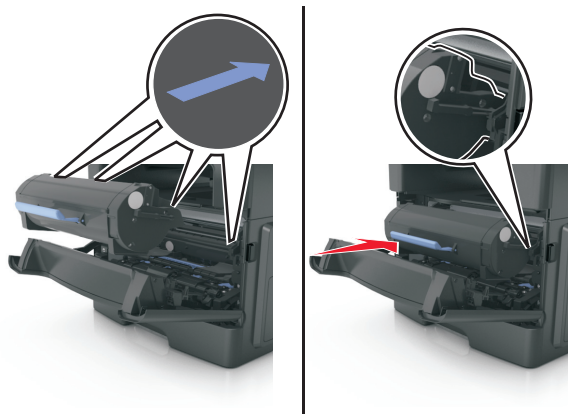

- 關上前門。

更換成像組件

- 按下印表機右側上的按鈕，然後打開前門。

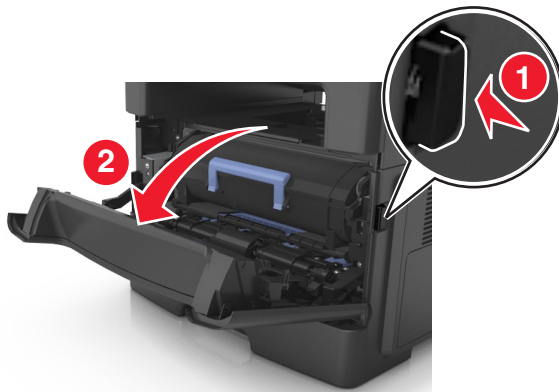

- 2 握住碳粉匣的握把，將碳粉匣拉出。



- 3 拉起藍色握把，然後從印表機中將成像組件往外拉。

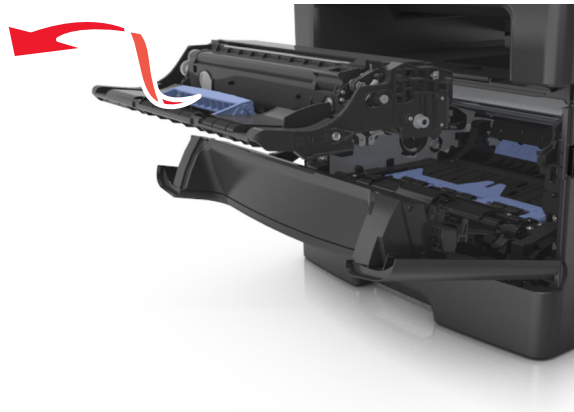

- 4 拆開新成像組件的包裝，然後搖晃成像組件。

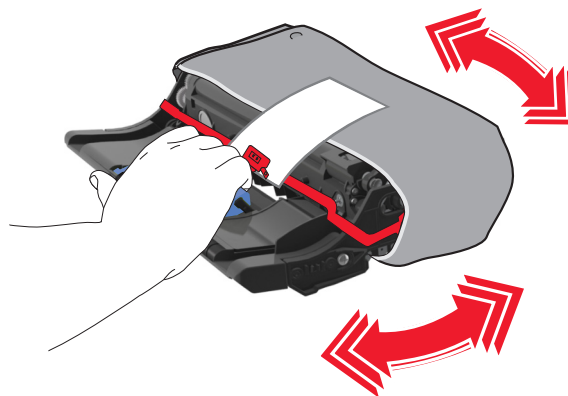

- 5 將成像組件的包裝材料全部移除。

警告—潛在損害：成像組件直接曝露在光線下的時間不宜超過 10 分鐘。曝露在光線下太久，會導致列印品質發生問題。

警告—潛在損害：請不要觸摸感光鼓。碰觸感光鼓可能會影響後續列印工作的列印品質。

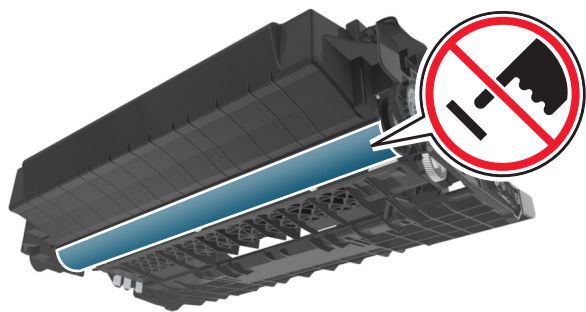

6 將成像組件插入印表機，插入時，請將成像組件邊欄上的箭頭對準印表機內側邊欄上的箭頭。

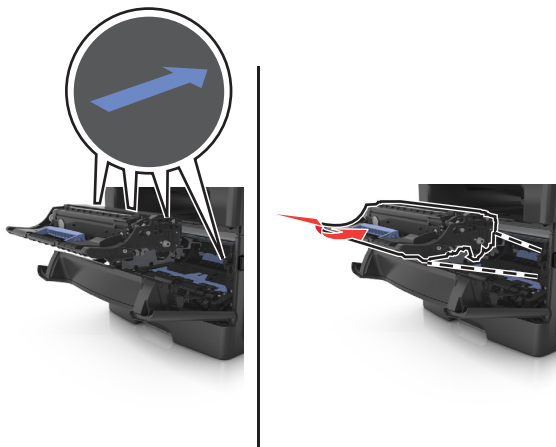

7 將碳粉匣插入印表機，插入時，請將碳粉匣邊欄上的箭頭對準印表機內側邊欄上的箭頭。

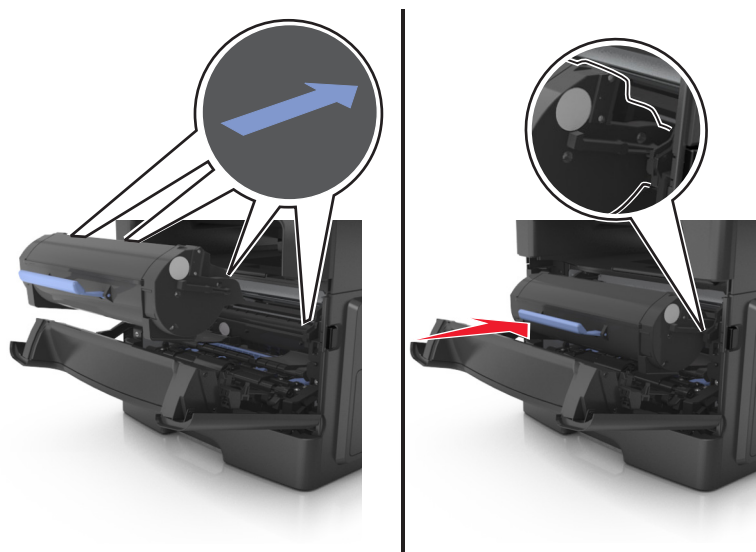

8 關上前門。

更換裝釘匣

- 1 打開裝釘器門板。

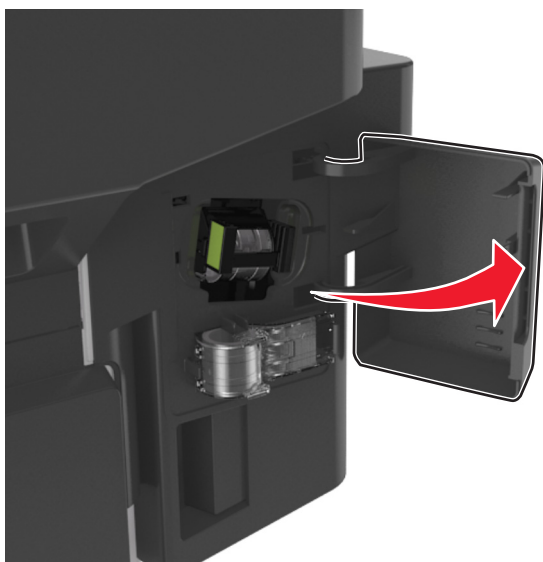

- 2 將裝釘匣拉出分頁裝訂器。

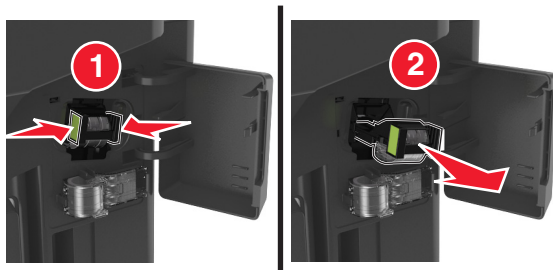

- 3 用手指抓著空釘書針容器的兩側，然後從裝釘匣中往上拉出空的釘書針容器。

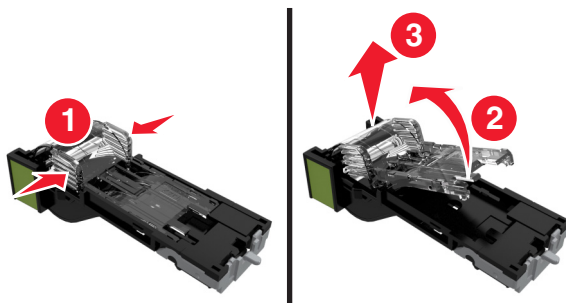

4 從座架中取出備用釘書針容器。

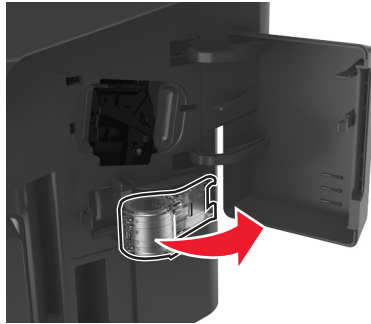

5 將備用釘書針容器插入裝釘匣。

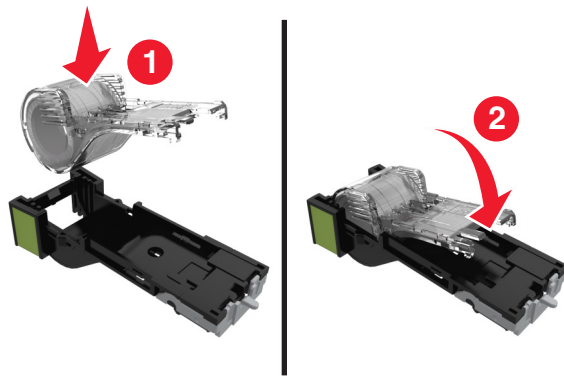

6 將裝釘匣推入分頁裝訂器，使它發出喀嚓一聲，卡入定位。

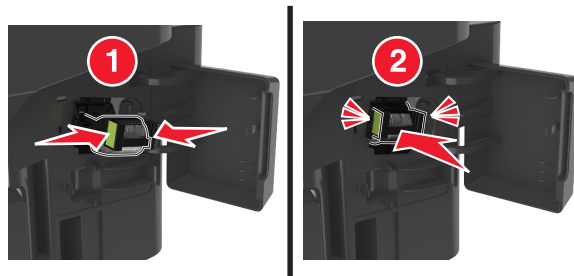

7 更換備用釘書針容器供日後使用。

8 關上裝釘器門板。

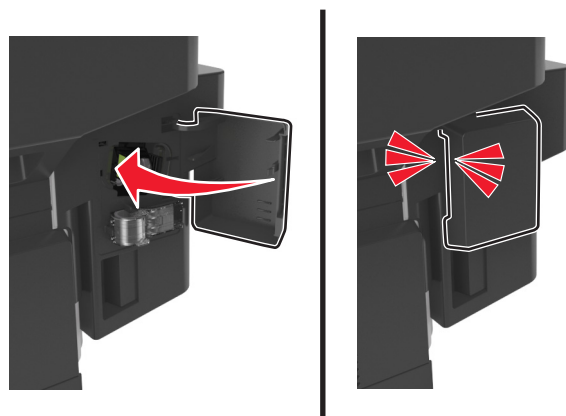

移動印表機

移動印表機之前

⚠ 請當心—有潛在傷害的危險：印表機的重量超過 18 公斤（40 磅），若要安全地抬起它，需要有兩個或兩個以上受過訓練的工作人員。

⚠ 請當心—有潛在傷害的危險：移動印表機之前，請遵循下列指示，以免受傷或損壞印表機：

- 利用電源開關關閉印表機電源，然後從電源插座拔掉電源線。
- 移動印表機之前，請先中斷印表機的所有電源線和電纜。
- 若已安裝選購性紙匣組件，請從印表機中移除該組件。若要移除選購性紙匣組件，請將紙匣組件右側的插槽滑向紙匣組件前方，直到它發出喀嚓一聲，卡入定位。



- 請利用兩側的把手處來抬起印表機。
- 當您放下印表機時，請確認手指不可位在印表機下方。
- 安裝印表機之前，請先確認四周有足夠的迴旋空間。

請只使用本產品隨附的電源線，或製造商的授權更換品。

警告—潛在損害：因移動方式不當所導致的印表機損壞，不屬於印表機的保固範圍。

將印表機移到其他地點

下列預防措施有助於您將印表機及其硬體選購品安全地移到其他地點：

- 用來移動印表機的任何車具，都應該要有一個足以支撐整個印表機台面面積的表面。
- 用來移動硬體選購品的任何車具，都應該要有一個足以支撐硬體選購品尺寸的表面。
- 讓印表機保持垂直狀態。
- 避免劇烈的震動。

運送印表機

運送印表機時，請使用原始包裝材料，或電洽購買處索取重新安置配套元件。

管理印表機

管理印表機訊息

您可利用「狀態訊息管理程式」應用程式，檢視要您介入處理印表機狀況的錯誤訊息。發生錯誤時，便會出現泡泡告訴您錯誤的內容，並將您引領至適當的回復資訊。

若搭配印表機軟體安裝「狀態訊息管理程式」，則當軟體安裝完成時，便會自動啓動此應用程式。若系統匣中出現「狀態訊息管理程式」圖示，即表示安裝成功。

請注意：

- 這項功能只適用於 Windows XP 或更新的版本。
- 確認雙向通訊已備妥，讓印表機能與電腦進行通訊。

停用狀態訊息管理程式

- 1 從系統匣，以滑鼠右鍵按一下「狀態訊息管理程式」圖示。
- 2 選取結束。

啓用狀態訊息管理程式

- 1 使用「開始」功能表上的「搜尋」指令，尋找「狀態訊息管理程式」。
- 2 開啓應用程式。

存取狀態監視器中心

您可利用此應用程式，線上檢視連接 USB 或網路的任何印表機狀態，並訂購耗材。

請注意：確認雙向通訊已備妥，讓印表機能與電腦進行通訊。

- 1 使用「開始」功能表上的「搜尋」指令，尋找「狀態監視器中心」。
- 2 開啓應用程式。

檢查虛擬顯示幕

- 1 開啓 Web 瀏覽器，然後在位址欄位中輸入印表機 IP 位址。

請注意：

- 在 Network/Ports (網路/連接埠) 功能表中的 TCP/IP 區段，檢視印表機 IP 位址。IP 位址會以四組以英文句點隔開的號碼呈現，例如：123.123.123.123。
- 若您正在使用 Proxy 伺服器，請暫時停用，才能正確載入網頁。

- 2 檢查顯示在螢幕左上角的虛擬顯示幕。

虛擬顯示幕的功能和印表機控制面板上實際的顯示幕一樣。

設定電子郵件警示

將印表機配置為在耗材存量不足或紙張需要更換或重新添加，或發生夾紙時，將電子郵件警示傳送給您。

1 開啓 Web 瀏覽器，然後在位址欄位中輸入印表機 IP 位址。

請注意：

- 在印表機主畫面上檢視印表機 IP 位址。IP 位址會以四組以英文句點隔開的號碼呈現，例如：123.123.123.123。
- 若您正在使用 Proxy 伺服器，請暫時停用，才能正確載入網頁。

2 按一下 **Settings**（設定）。

3 從 **Other Settings menu**（其他設定功能表），按一下 **E-mail Alert Setup**（電子郵件警示設定）。

4 選取您要通知的項目，然後輸入電子郵件位址。

5 按一下 **Submit**（提出）。

請注意：如需有關設定電子郵件伺服器的資訊，請聯絡系統支援人員。

檢視報告

您可以從 **Embedded Web Server**（內嵌式 Web 伺服器）檢視某些報告。這些報告有助於您評估印表機、網路及耗材的狀態。

1 開啓 Web 瀏覽器，然後在位址欄位中輸入印表機 IP 位址。

請注意：

- 在印表機主畫面上檢視印表機 IP 位址。IP 位址會以四組以英文句點隔開的號碼呈現，例如：123.123.123.123。
- 若您正在使用 Proxy 伺服器，請暫時停用，才能正確載入網頁。

2 按一下 **Reports**（報告），然後按一下您要檢視的報告類型。

從 Embedded Web Server（內嵌式 Web 伺服器）配置耗材通知

您可以藉由設定可選取的警示，決定當耗材存量即將不足、不足、快用完了或即將到達使用期限時的通知方式。

請注意：

- 您可以在碳粉匣、成像組件及保養套件上設定可選取警示。
- 所有的可選取警示能針對即將不足、不足及快用完了等耗材狀況加以設定。並非所有的可選取警示均能針對即將到達使用期限的耗材狀況加以設定。電子郵件可選取警示適用於所有的耗材狀況。
- 您可以針對某些耗材狀況，在部分耗材上設定預估剩餘耗材百分比的提示警示。

1 開啓 Web 瀏覽器，然後在位址欄位中輸入印表機 IP 位址。

請注意：

- 在印表機主畫面上檢視印表機 IP 位址。IP 位址會以四組以英文句點隔開的號碼呈現，例如：123.123.123.123。
- 若您正在使用 Proxy 伺服器，請暫時停用，才能正確載入網頁。

2 按一下 **Settings (設定) > Print Settings (列印設定) > Supply Notifications (耗材通知)**。

3 從每個耗材的下拉功能表中，選取以下任一個通知選項：

Notification (通知)	說明
Off (關閉)	採用所有耗材的一般印表機運作模式。
E-mail Only (僅電子郵件)	當達到該耗材狀況時，印表機會產生一封電子郵件。耗材狀態會顯示在功能表頁和狀態頁上。
Warning (警告)	印表機會顯示警告訊息，並產生一封有關耗材狀態的電子郵件。當達到該耗材狀況時，印表機不會停止運作。
Continuable Stop (停止後繼續) ¹	達到該耗材狀態時，印表機會停止處理工作，但使用者按下按鈕後，即可繼續列印。
Non Continuable Stop (停止後無法繼續) ^{1、2}	當達到該耗材狀況時，印表機會停止處理工作。您必須更換耗材，才能繼續列印。

¹ 印表機會產生一封電子郵件，說明耗材通知啓用時的耗材狀態。
² 當某些耗材用完時，印表機會停止運作以避免損壞。

4 按一下 **Submit (提出)**。



回復出廠預設值

如果您想保留一份目前的功能表設定清單當作參考，請在回復出廠預設值之前，先列印功能表設定頁。如需其他資訊，請參閱第 49 頁的「[列印功能表設定頁](#)」。

如果您需要更完備的方法，來回復印表機出廠預設值，請執行 **Wipe All Settings (抹除所有設定)** 選項。如需其他資訊，請參閱第 202 頁的「[清除非揮發性記憶體](#)」。

警告—潛在損害：回復出廠預設值可以將大部分的印表機設定，重設回原始出廠預設值。但不包括顯示語言、自訂尺寸和訊息，以及網路/連接埠功能表設定。儲存在 RAM 中的所有下載資訊都會被刪除。儲存在快閃記憶體或印表機硬碟中的下載資料則不會受影響。

從主畫面，導覽至：

 **>Settings (設定) > General Settings (一般設定) > Factory Defaults (出廠預設值) > Restore Now (立即回復) >** 

清除夾紙

印表機顯示幕上出現夾紙錯誤訊息，訊息中還包含發生夾紙的印表機區域。若發生多頁夾紙，則會顯示夾紙數量。

避免夾紙

適當地載入紙張

- 確認要在紙匣組件中水平放妥紙張。

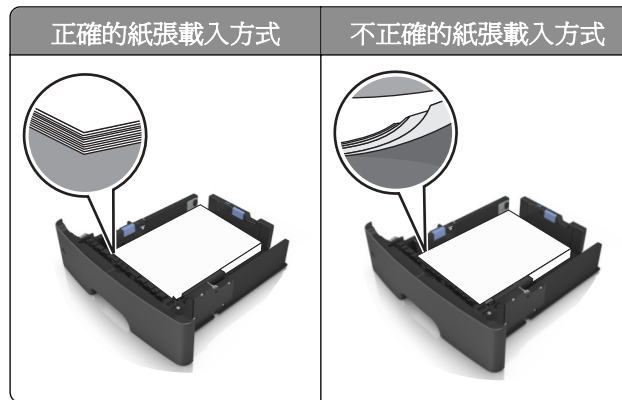

- 請不要在印表機列印時移除紙匣組件。
- 請不要在印表機列印時將列印材質載入紙匣組件。請在列印前將材質載入紙匣組件，或等到提示出現時再載入。
- 請勿載入過多紙張。請確認紙疊高度在滿紙上限指示標誌以下。
- 請不要將紙張滑入紙匣組件。請依圖示載入紙張。

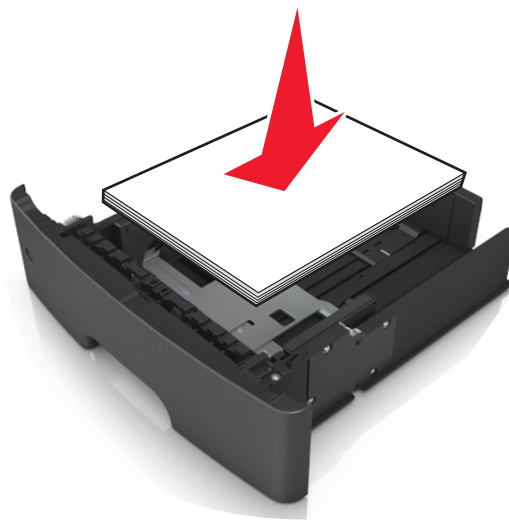

- 請確認紙匣組件或多用途送紙器中的導引夾已擺放在適當的位置，而且沒有因過度緊靠而壓迫到紙張或信封。
- 將紙張載入紙匣組件後，請將紙匣組件用力往內推。

採用建議使用的紙張

- 請務必採用建議使用的紙張或特殊列印材質。
- 請勿載入起皺、有摺痕、潮溼、彎曲或扭曲的紙張。
- 載入紙張前，請先彎曲翻動、扇開並對齊材質。

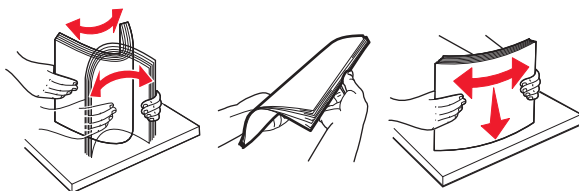

- 請不要使用以手撕過的紙張。
- 請不要在同一紙匣組件中混用各種不同的紙張尺寸、重量或類型。
- 確認已正確設定電腦或印表機控制面板上的紙張尺寸和類型。
- 請遵照製造商建議方式存放紙張。

瞭解夾紙訊息和位置

發生夾紙時，印表機顯示幕上會出現訊息，指示夾紙位置和資訊，方便您清除夾紙。打開顯示幕上指示的門板、蓋板及紙匣組件，以移除夾紙。

請注意：

- 當「夾紙協助」設為「開啓」時，印表機會在清除夾紙後，自動清空標準出紙槽中的空白頁或部分列印頁面。檢查列印輸出紙疊中要捨棄的頁面。
- 當「夾紙恢復」設為「開啓」或「自動」時，印表機會重新列印發生夾紙的頁面。不過，「自動」設定不保證一定會列印該頁面。

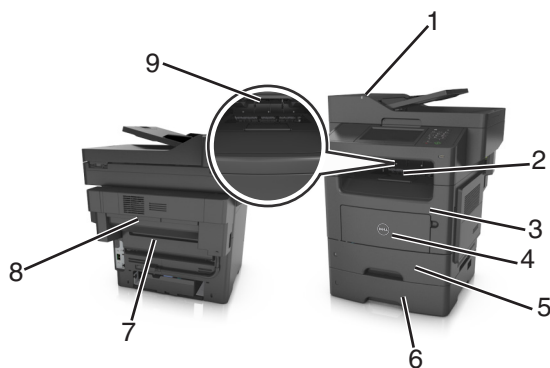

	夾紙存取區域	印表機控制面板訊息	解決方法
1	自動送件器 (ADF)	[x]-夾紙，請打開自動送件器以清除夾紙。 [28y.xx]	從自動送件器紙匣組件中移除所有的紙張，然後取出夾紙。
2	標準出紙槽	[x]-夾紙，請清理標準出紙槽。 [20y.xx]	取出夾住的紙張。
3	前門	[x]-夾紙，請打開前門。 [20y.xx]	打開前門，然後取出碳粉匣和成像組件，接著取出夾紙。
4	多用途送紙器	[x]-夾紙，請清空手動輔助式送紙器。 [25y.xx]	從多用途送紙器中移除所有的紙張，然後取出夾紙。

	夾紙存取區域	印表機控制面板訊息	解決方法
5	1 號紙匣組件	[x]-夾紙，請移除 1 號紙匣組件以清理雙面列印裝置。 [23y.xx]	將 1 號紙匣組件完全拉出，按下雙面列印裝置前蓋，然後取出夾紙。 請注意： 您可能需要打開後門，方便您清理某些 23y.xx 夾紙。
6	[x] 號紙匣組件	[x]-夾紙，請打開 [x] 號紙匣組件。 [24y.xx]	拉出指示的紙匣組件，然後取出夾住的紙張。
7	後門	[x]-夾紙，請打開後門。 [20y.xx]	打開後門，然後取出夾紙。
8	分頁裝訂器後門	[x]-夾紙，請從分頁裝訂器的出紙槽中取出所有頁面。將紙張留在出紙槽中。 [45y.xx]	<ul style="list-style-type: none"> • 打開分頁裝訂器後門，然後取出夾紙。 • 打開狹窄的門板，然後取出夾紙。
9	分頁裝訂器出紙槽	[x]-夾紙，請從出紙槽中取出所有頁面。將紙張留在出紙槽中。 [45y.xx]	<ul style="list-style-type: none"> • 將左紙張導引夾往左移，並將右紙張導引夾往右移，然後從分頁裝訂器出紙槽中取出夾紙。 • 打開分頁裝訂器後門和狹窄門板，然後取出所有的夾紙。

[x]-page jam, open automatic feeder top cover. [28y.xx] ([x] 夾紙，請打開自動送件器頂蓋。 [28y.xx])

- 1 從「自動送件器」紙匣組件中取出所有原始文件。

請注意：從「自動送件器」紙匣組件取出紙張時，即會清除訊息。

- 2 打開「自動送件器」蓋板。

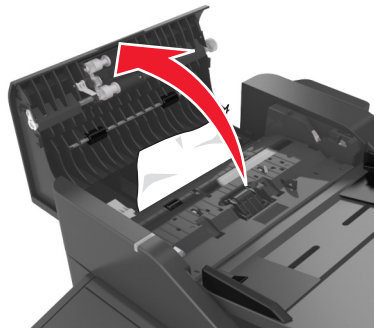

- 3 穩妥地抓住夾紙的兩邊，然後輕輕將它拉出。

請注意：確認已取出所有的紙張碎片。

- 4 關上「自動送件器」蓋板。
- 5 對齊原始文件的邊緣，將文件載入「自動送件器」，然後調整紙張導引夾。
- 6 從印表機控制面板，觸控 **Done** (完成) 來清除訊息，並繼續列印。

[x]-page jam, clear standard bin. [20y.xx] ([x] 夾紙，請清理標準出紙槽。[20y.xx])

- 1 穩妥地抓住夾紙的兩邊，然後輕輕將它拉出。

請注意：確認已取出所有的紙張碎片。



- 2 從印表機控制面板，觸控 **Done** (完成) 來清除訊息，並繼續列印。

[x]-page jam, open rear door. [20y.xx] ([x] 夾紙，請打開後門。[20y.xx])

- 1 打開前門以鬆脫後門中的夾紙。

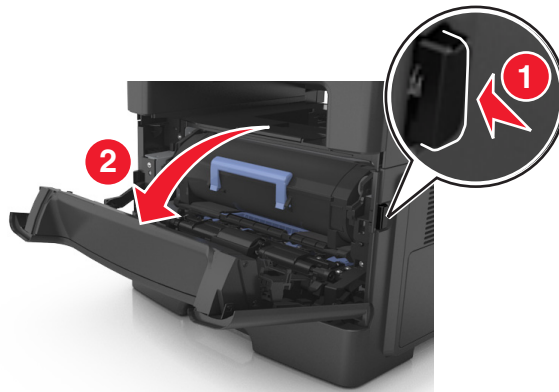

- 2 將後門輕輕往下拉。



請當心—表面會發熱：印表機內部的溫度可能很高。為避免被發熱表面或元件燙傷的危險，請先讓該表面或元件冷卻之後再觸摸。

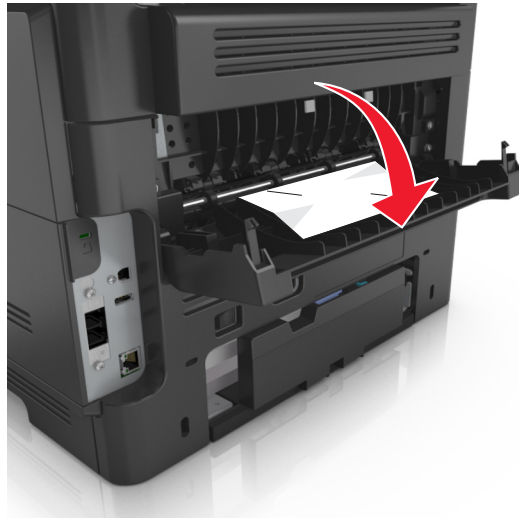

3 穩妥地抓住夾紙的兩邊，然後輕輕將它拉出。

請注意：確認已取出所有的紙張碎片。



4 關上前門和後門。

5 從印表機控制面板，選取 **Done**（完成）來清除訊息，並繼續列印。

[x]-page jam, open front door. [20y.xx] ([x] 夾紙，請打開前門。 [20y.xx])

 **請當心—表面會發熱：**印表機內部的溫度可能很高。為避免被發熱表面或元件燙傷的危險，請先讓該表面或元件冷卻之後再觸摸。

- 1 按下印表機右側上的按鈕，然後打開前門。

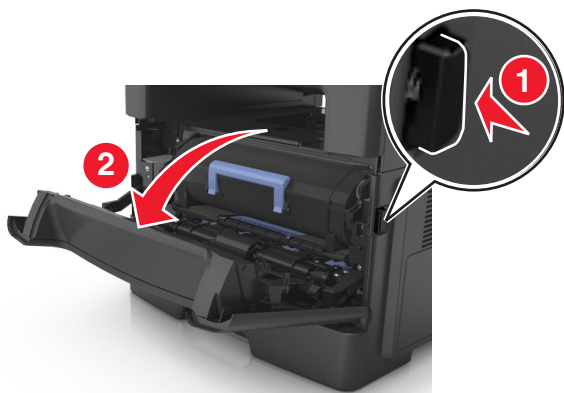

- 2 握住碳粉匣的握把，將碳粉匣拉出。



- 3 拉起藍色握把，然後從印表機中將成像組件往外拉。

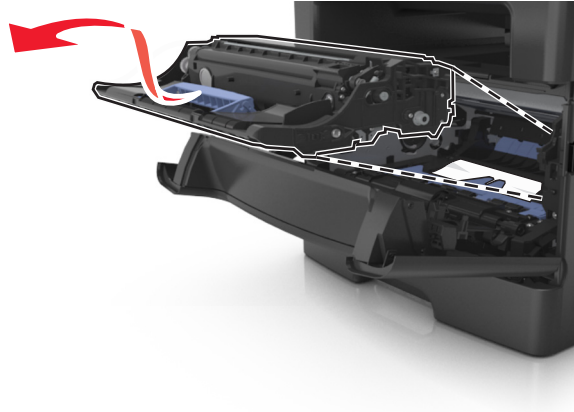

警告—潛在損害：請勿觸摸成像組件下方藍色發亮的感光鼓。碰觸感光鼓可能會影響後續列印工作的品質。

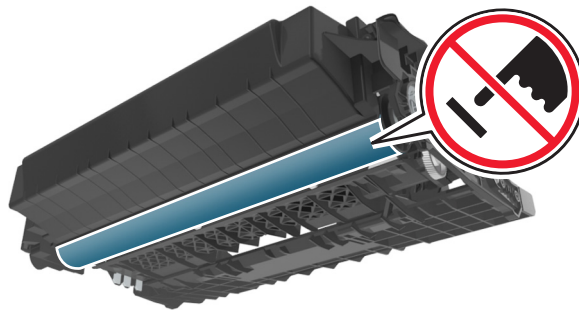

- 4 將成像組件放在平坦的表面上。

警告—潛在損害：成像組件直接曝露在光線下的時間不宜超過 10 分鐘。曝露在光線下太久，會導致列印品質發生問題。

- 5 掀開印表機前方藍色蓋板。

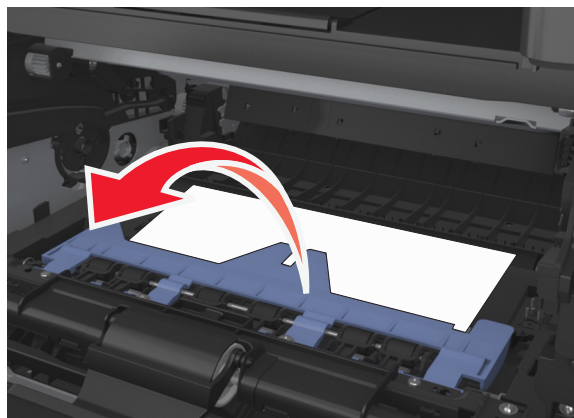

- 6 穩妥地抓住夾紙的兩邊，然後輕輕將它拉出。

請注意：確認已取出所有的紙張碎片。

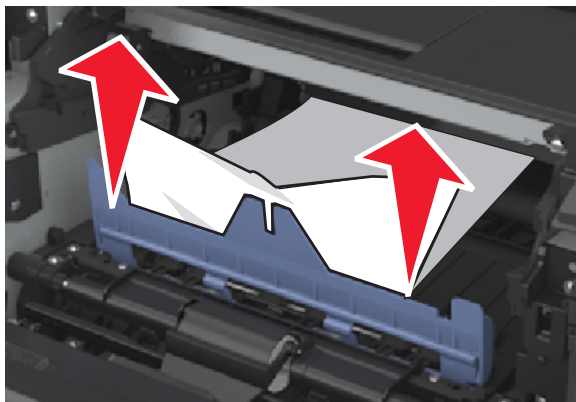

7 插入成像組件時，請先將組件邊欄上的箭頭對準印表機內側邊欄上的箭頭，再將成像組件插入印表機。

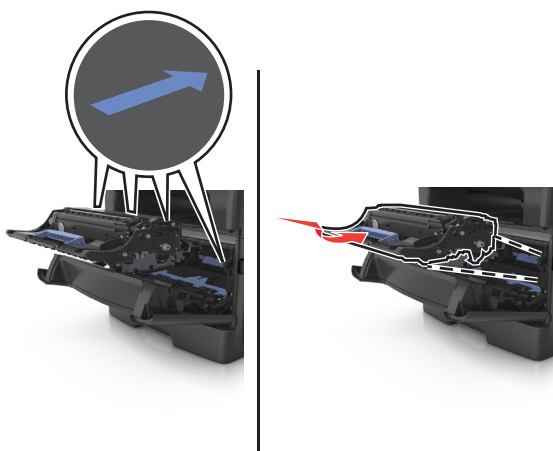

8 插入碳粉匣時，請先將碳粉匣邊欄上的箭頭對準印表機內側邊欄上的箭頭，再將碳粉匣插入印表機。

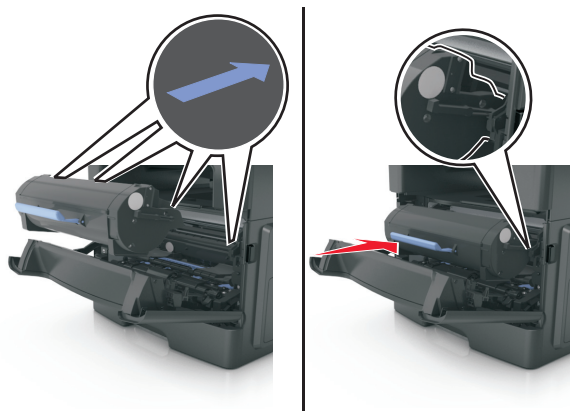

9 關上前門。

10 從印表機控制面板，選取 **Continue** (繼續) 來清除訊息，並繼續列印。

[x]-page jam, remove tray 1 to clear duplex. [23y.xx]
(**[x]** 夾紙，請移除 1 號紙匣組件以清理雙面列印裝置。
[23y.xx])

- 1 將紙匣組件完全拉出。



- 2 找到壓桿，然後將它往下壓，鬆開夾紙。

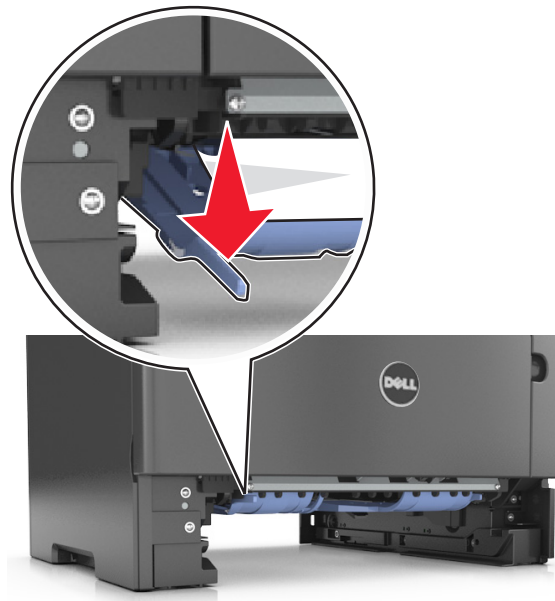

- 3 穩妥地抓住夾紙的兩邊，然後輕輕將它拉出。

請注意：確認已取出所有的紙張碎片。



- 4 插入紙匣組件。
- 5 從印表機控制面板，觸控 **Done**（完成）來清除訊息，並繼續列印。

[x]-page jam, clear manual feeder. [25y.xx]（[x] 夾紙，請清空手動輔助式送紙器。[25y.xx]）

- 1 從多用途送紙器，穩妥地抓住夾紙的兩邊，然後輕輕將夾紙拉出。
請注意：確認已取出所有的紙張碎片。



- 2 前後彎曲彈動紙張，讓紙張鬆開，然後將紙張展開成扇狀。請勿折疊或弄皺紙張。在平面上對齊列印材質的邊緣。

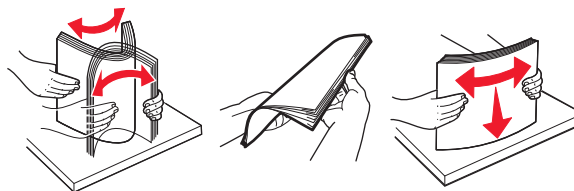

- 3 將紙張重新載入多用途送紙器。



請注意：確認紙張導引夾已輕輕靠放在紙張邊緣。

- 4 從印表機控制面板，觸控 **Done**（完成）來清除訊息，並繼續列印。

[x]-page jam, open tray [x]. [24y.xx]（[x] 夾紙，請打開 [x] 號紙匣組件。[24y.xx]）

- 1 將紙匣組件完全拉出。

請注意：印表機顯示幕上的訊息會指出夾紙所在的紙匣組件。



- 2 穩妥地抓住夾紙的兩邊，然後輕輕將它拉出。

請注意：確認已取出所有的紙張碎片。



- 3 插入紙匣組件。
- 4 從印表機控制面板，觸控 **Done**（完成）來清除訊息，並繼續列印。

[x]-夾紙，請從出紙槽中取出所有頁面。將紙張留在出紙槽中。 [45y.xx]

分頁裝訂器出紙槽中發生夾紙

- 1 請清空標準出紙槽。



- 2 將紙張導引夾移至兩旁。



- 3 從存取區域內側取出所有的夾紙。
請注意：確認已取出所有的紙張碎片。



4 如有必要，請在印表機控制面板上，觸控**完成**來清除訊息，並繼續列印。

分頁裝訂器後門中發生夾紙

1 打開分頁裝訂器後門。

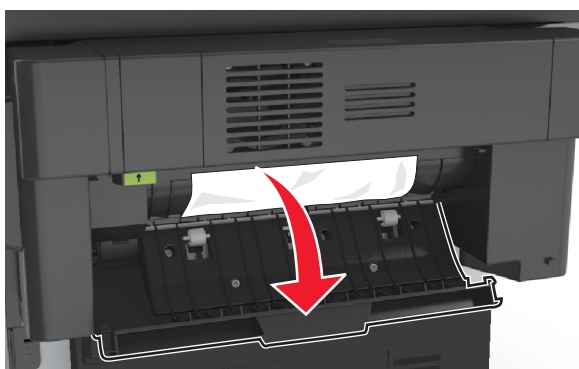

2 穩妥地抓住夾紙的兩邊，然後輕輕將它拉出。

請注意：確認已取出所有的紙張碎片。

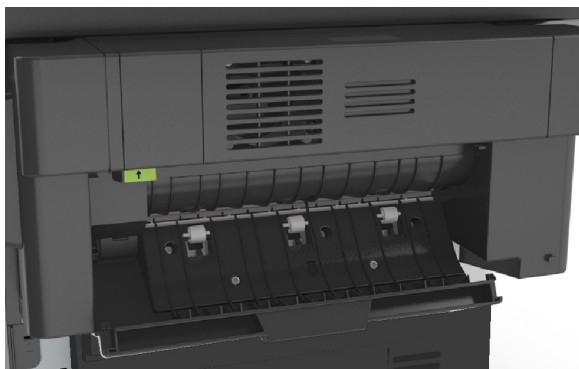

3 打開分頁裝訂器狹小的門板，然後從狹小門板內側取出所有的紙張碎片。

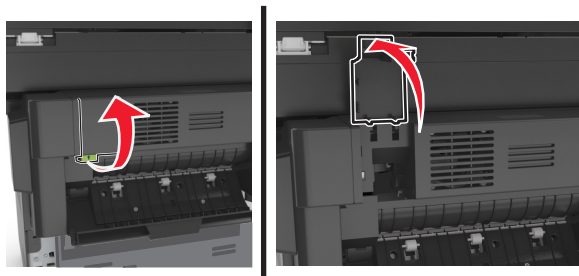

4 關上狹小的門板。

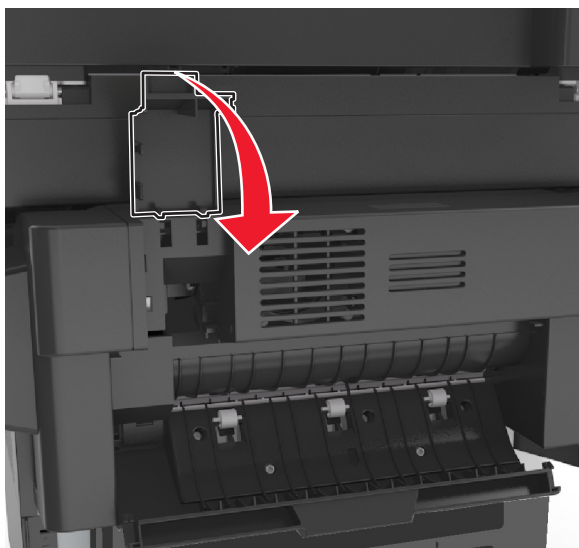

5 關上分頁裝訂器後門。



6 如有必要，請在印表機控制面板上，觸控**完成**來清除訊息，並繼續列印。

分頁裝訂器中發生夾釘

1 打開裝釘器存取門。

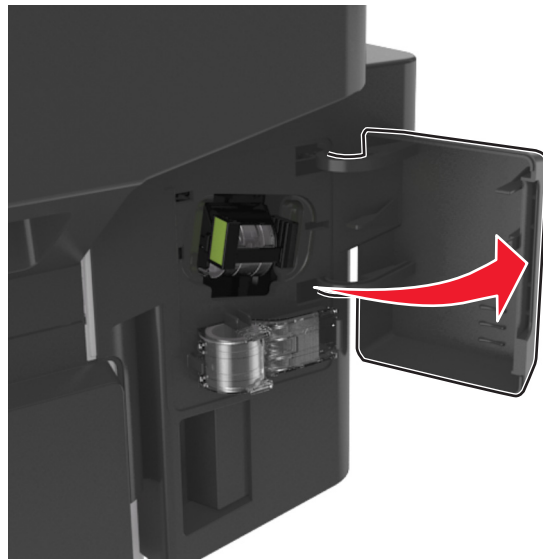

2 將裝釘匣拉出分頁裝訂器。

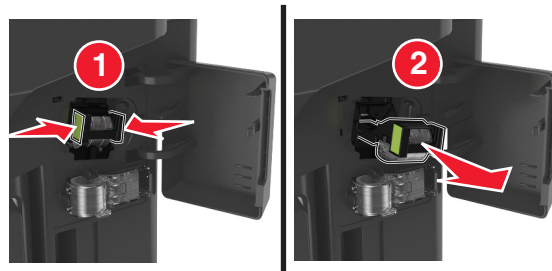

3 掀開裝釘夾，然後取出所有卡住或鬆脫的釘書針。

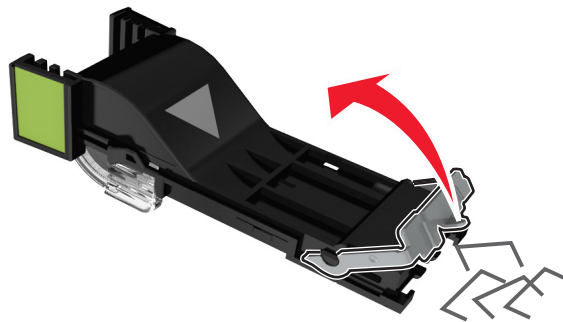

4 將裝釘夾往下壓，直到它發出喀嚓一聲，卡入定位。

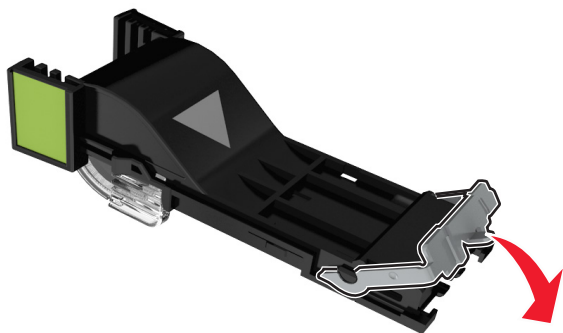

5 將裝釘匣插回分頁裝訂器，直到它發出喀嚓一聲，卡入定位。

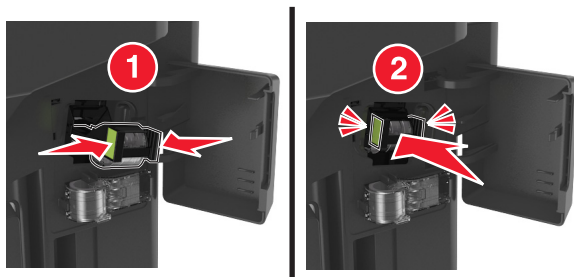

6 關上裝釘器存取門。

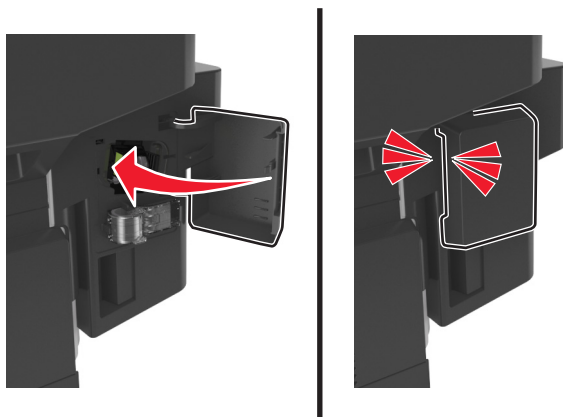

7 如有必要，請在印表機控制面板上，觸控**完成**來清除訊息，並繼續列印。

疑難排解

瞭解印表機訊息

Cartridge low [88.xy] (碳粉匣碳粉不足 [88.xy])

您可能需要訂購替換的碳粉匣。如有必要，請在印表機控制面板上，觸控 **Continue** (繼續) 來清除訊息，並繼續列印。

Cartridge nearly low [88.xy] (碳粉匣即將不足 [88.xy])

如有必要，請在印表機控制面板上，觸控 **Continue** (繼續) 來清除訊息，並繼續列印。

Cartridge very low, [x] estimated pages remain [88.xy] (碳粉匣碳粉快用完了，預估還剩餘 [x] 頁 [88.xy])

您可能很快便需要更換碳粉匣。如需其他資訊，請參閱*用戶手冊* 的「更換耗材」章節。如有必要，請在印表機控制面板上，觸控 **Continue** (繼續) 來清除訊息，並繼續列印。

將 [紙張來源] 變更為 [自訂類型名稱] 載入 [列印方向]

請嘗試下列其中一個或多個項目：

- 將正確的紙張尺寸和類型載入紙匣組件或送紙器，然後在印表機控制面板的「紙張」功能表中指定紙張尺寸和類型，然後觸控**已完成變更紙張**。
- 觸控**重設作用中出紙槽**，以便為連結的出紙槽組，重設作用中出紙槽。
- 取消列印工作。

將 [紙張來源] 變更為 [自訂字串] 載入 [列印方向]

請嘗試下列其中一個或多個項目：

- 將正確的紙張尺寸和類型載入紙匣組件或送紙器，然後在印表機控制面板的「紙張」功能表中指定紙張尺寸和類型，然後觸控**已完成變更紙張**。
- 觸控**重設作用中出紙槽**，以便為連結的出紙槽組，重設作用中出紙槽。
- 取消列印工作。

將 [紙張來源] 變更為 [紙張尺寸] 載入 [列印方向]

請嘗試下列其中一個或多個項目：

- 將正確的紙張尺寸和類型載入紙匣組件或送紙器，然後在印表機控制面板的「紙張」功能表中指定紙張尺寸和類型，然後觸控**已完成變更紙張**。
- 觸控**重設作用中出紙槽**，以便為連結的出紙槽組，重設作用中出紙槽。
- 取消列印工作。

將 [紙張來源] 變更為 [紙張類型] [紙張尺寸] 載入 [列印方向]

請嘗試下列其中一個或多個項目：

- 將正確的紙張尺寸和類型載入紙匣組件或送紙器，然後在印表機控制面板的「紙張」功能表中指定紙張尺寸和類型，然後觸控**已完成變更紙張**。
- 觸控**重設作用中出紙槽**，以便為連結的出紙槽組，重設作用中出紙槽。
- 取消列印工作。

Check tray [x] connection (檢查 [x] 號紙匣組件的連接)

請嘗試下列其中一個或多個項目：

- 關閉印表機電源，然後再重新打開印表機電源。

如果第二次出現錯誤，請接著執行下列各項：

- 1 關閉印表機電源。
- 2 從電源插座拔掉電源線。
- 3 移除指示的紙匣組件。
- 4 重新連接紙匣組件。
- 5 將電源線連接到妥善接地的電源插座。
- 6 將印表機重新開機。

如果再度出現錯誤，請接著執行下列各項：

- 1 關閉印表機電源。
 - 2 從電源插座拔掉電源線。
 - 3 移除紙匣組件。
 - 4 聯絡技術支援中心。
- 從印表機控制面板，觸控 **Continue (繼續)** 來清除訊息，並回復工作。

Close front door (關閉前門)

關閉印表機的前門。

關閉後門

請關上印表機的後門。

關閉分頁裝訂器後門

請關上分頁裝訂器的後門。

Close flatbed cover and load originals if restarting job [2yy.xx] (若重新啓動工作，請關閉平台蓋板並載入原始文件 [2yy.xx])

請嘗試下列其中一個或多個項目：

- 觸控 **Scan from automatic feeder** (從自動送件器進行掃描)，可讓您在上一個掃描工作成功完成後，立即從自動送件器繼續掃描。
- 觸控 **Scan from flatbed** (從平台掃描)，可讓您在上一個掃描工作成功完成後，立即從掃描器玻璃面板繼續掃描。
- 觸控 **Finish job without further scanning** (完成工作，不再執行進一步的掃描作業)，可結束上一個成功完成的掃描工作。

請注意：執行此選項不會取消掃描工作。印表機會進一步處理所有成功掃描的頁面，以進行複印、傳真或以電子郵件寄送等工作。

- 觸控 **Cancel job** (取消工作) 以清除訊息，並取消掃描工作。

Complex page, some data may not have printed [39] (複雜頁面，有些資料可能無法印出 [39])

請嘗試下列其中一個或多個項目：

- 從印表機控制面板，觸控 **Continue** (繼續) 來略過訊息，並繼續列印。
- 取消目前的列印工作。
- 安裝額外的印表機記憶體。

Configuration change, some held jobs were not restored [57] (配置變更，有些保留工作並未回復 [57])

印表機中已有下列可能的變更，所以保留工作無效：

- 更新了印表機韌體。
- 已移除用來進行列印工作的紙匣組件。
- 該列印工作是從一個不再連接到 USB 連接埠的快閃儲存碟送出。
- 印表機硬碟中的列印工作，是硬碟安裝於不同印表機型號時所儲存的工作。

從印表機控制面板，觸控 **Continue** (繼續) 以清除訊息。

Defective flash detected [51] (偵測到不良的快閃記憶體 [51])

請嘗試下列其中一個或多個項目：

- 更換不良的快閃記憶卡。
- 從印表機控制面板，觸控 **Continue** (繼續) 來略過訊息，並繼續列印。
- 取消現在的列印工作。

Disk full [62] (磁碟已滿 [62])

請嘗試下列其中一個或多個項目：

- 從印表機控制面板，觸控 **Continue** (繼續) 來清除訊息，並繼續處理。
- 刪除印表機硬碟中儲存的字型、巨集，以及其他資料。
- 安裝容量較大的印表機硬碟。

Disk must be formatted for use in this device (磁碟必須予以格式化才能在此裝置中使用)

從印表機控制面板，觸控 **Format disk** (格式化磁碟)，以重新格式化印表機硬碟，並清除此訊息。

請注意：格式化作業將刪除印表機硬碟中儲存的所有檔案。

Disk near full. (磁碟幾乎已滿。) Securely clearing disk space. (安全的清理磁碟空間。)

請嘗試下列其中一個或多個項目：

- 觸控 **Continue** (繼續)，來清除訊息並繼續列印。
- 刪除印表機硬碟中儲存的字型、巨集，以及其他資料。
- 請安裝容量較大的硬碟。

Error reading USB drive. (讀取 USB 儲存碟時發生錯誤。) Remove USB. (請移除 USB。)

所插入的 USB 裝置不受支援。請移除該 USB 裝置，然後插入支援的裝置。

Error reading USB hub. (讀取 USB 集線器時發生錯誤。) Remove hub. (請移除集線器。)

所插入的 USB 集線器不受支援。請移除該 USB 集線器，然後重新安裝受支援的裝置。

Fax memory full (傳真機記憶體已滿)

從印表機控制面板，觸控 **Continue** (繼續) 以清除訊息。

Fax partition inoperative. (傳真分割區無法運作。) Contact system administrator. (請聯絡系統管理員。)

請嘗試下列其中一個或多個項目：

- 從印表機控制面板，觸控 **Continue** (繼續) 以清除訊息。
- 關閉印表機電源，然後再重新打開印表機電源。若再次出現此訊息，請聯絡您的系統支援人員。

Fax server 'To Format' not set up.（未設定傳真伺服器的「接收者格式」。） **Contact system administrator.**（請聯絡系統管理員。）

請嘗試下列其中一個或多個項目：

- 從印表機控制面板，觸控 **Continue**（繼續）以清除訊息。
- 完成「傳真伺服器」設定。若再次出現此訊息，請聯絡您的系統支援人員。

Fax Station Name not set up.（傳真站台名稱未設定。） **Contact system administrator.**（請聯絡系統管理員。）

請嘗試下列其中一項：

- 從印表機控制面板，觸控 **Continue**（繼續）以清除訊息。
- 完成 Analog Fax setup（類比傳真設定）。若完成設定後再次出現該訊息，請聯絡您的系統支援人員。

Fax Station Number not set up.（傳真站台號碼未設定。） **Contact system administrator.**（請聯絡系統管理員。）

請嘗試下列其中一個或多個項目：

- 從印表機控制面板，觸控 **Continue**（繼續）以清除訊息。
- 完成 Analog Fax setup（類比傳真設定）。若完成設定後再次出現該訊息，請聯絡您的系統支援人員。

Imaging unit low [84.xy]（成像組件不足 [84.xy]）

您可能需要訂購替換的成像組件。如有必要，請在印表機控制面板上，選取 **Continue**（繼續）來清除訊息，並繼續列印。

Imaging unit nearly low [84.xy]（成像組件即將不足 [84.xy]）

如有必要，請在印表機控制面板上，觸控 **Continue**（繼續）來清除訊息，並繼續列印。

Imaging unit very low, [x] estimated pages remain [84.xy]（成像組件快用完了，預估還剩餘 [x] 頁 [84.xy]）

您可能很快便需要更換成像組件。如需其他資訊，請參閱*用戶手冊*的「更換耗材」章節。

如有必要，請在印表機控制面板上，觸控 **Continue**（繼續）來清除訊息，並繼續列印。

Incompatible tray [x] [59]（[x] 號紙匣組件不相容 [59]）

請嘗試下列其中一個或多個項目：

- 移除指示的紙匣組件。
- 從印表機控制面板，觸控 **Continue**（繼續）來清除訊息，並在不使用指示的紙匣組件的情況下繼續列印。

Incorrect paper size, open [paper source] [34] (紙張尺寸不正確，請開啓 [紙張來源] [34])

請嘗試下列其中一個或多個項目：

- 將正確的紙張尺寸和類型載入紙匣組件，然後在印表機控制面板的 **Paper** (紙張) 功能表中指定紙張尺寸和類型。
- 確認已在 **Print Properties** (列印內容) 或 **Print** (列印) 對話方塊設定中指定了正確的紙張尺寸和類型。
- 請檢查是否已正確設定紙張尺寸。例如，如果將 **MP Feeder Size** (多用途送紙器尺寸) 設定為 **Universal** (通用尺寸)，請確認您的紙張夠大，得以完整列印所有的資料。
- 檢查長度和寬度導引夾，確認紙張已適當地載入紙匣組件中。
- 從印表機控制面板，觸控 **Continue** (繼續) 來清除訊息，並利用不同的紙匣組件進行列印。
- 取消列印工作。

Insufficient memory to collate job [37] (記憶體不足，無法逐份列印工作 [37])

請嘗試下列其中一個或多個項目：

- 從印表機控制面板，觸控 **Continue** (繼續)，以列印工作中已儲存的部分，並開始逐份列印工作的其他部分。
- 取消現在的列印工作。

Insufficient memory for Flash Memory Defragment operation [37] (記憶體不足，無法進行快閃記憶體重組作業 [37])

請嘗試下列其中一個或多個項目：

- 從印表機控制面板，觸控 **Continue** (繼續) 來停止重組並繼續列印。
- 刪除印表機記憶體中的字型、巨集，以及其他資料。
- 安裝額外的印表機記憶體。

Insufficient memory, some Held Jobs were deleted [37] (記憶體不足，已刪除某些保留工作 [37])

從印表機控制面板，觸控 **Continue** (繼續) 以清除訊息。

Insufficient memory, some held jobs will not be restored [37] (記憶體不足，有些保留工作並不會回復 [37])

請嘗試下列其中一個或多個項目：

- 從印表機控制面板，觸控 **Continue** (繼續) 以清除訊息。
- 刪除其他保留工作，以便釋放額外的印表機記憶體。

Insufficient memory to support Resource Save feature [35] (記憶體不足，無法支援節省資源功能 [35])

請安裝額外的印表機記憶體，或觸控 **Continue** (繼續)，來停用 Resource Save (節省資源)，清除訊息，並繼續列印。

Load [paper source] with [custom type name] [paper orientation] (在 [紙張來源] 中載入 [自訂類型名稱] [紙張列印方向])

請嘗試下列其中一個或多個項目：

- 將正確的紙張尺寸和類型，載入紙匣組件或送紙器。
- 若要使用內附正確紙張尺寸或類型的紙匣組件，請在印表機控制面板上觸控 **Finished loading paper** (已完成載入紙張)。

請注意：若印表機偵測到內含正確紙張尺寸和類型的紙匣組件，便會從該紙匣組件送紙。若印表機偵測不到內含正確紙張尺寸和類型的紙匣組件，便會從預設紙張來源進行列印。

- 取消目前的工作。

Load [paper source] with [custom string] [paper orientation] (在 [紙張來源] 中載入 [自訂字串] [紙張列印方向])

請嘗試下列其中一個或多個項目：

- 將正確的紙張尺寸和類型，載入指示的紙匣組件或送紙器。
- 若要使用內附正確紙張尺寸或類型的紙匣組件，請在印表機控制面板上觸控 **Finished loading paper** (已完成載入紙張)。

請注意：若印表機找到內含正確紙張尺寸和類型的送紙匣，便會從該送紙匣送紙。若印表機找不到內含正確紙張類型和尺寸的紙匣組件，便會從預設紙張來源進行列印。

- 取消目前的工作。

Load [paper source] with [paper size] [paper orientation] (在 [紙張來源] 中載入 [紙張尺寸] [紙張列印方向])

請嘗試下列其中一個或多個項目：

- 將正確的紙張尺寸，載入指定的紙匣組件或送紙器。
- 若要使用內附正確紙張尺寸的紙匣組件或送紙器，請在印表機控制面板上觸控 **Finished loading paper** (已完成載入紙張)。

請注意：若印表機找到內含正確紙張尺寸的紙匣組件或送紙器，便會從該紙匣組件或送紙器送紙。若印表機找不到內含正確紙張尺寸的紙匣組件或送紙器，便會從預設紙張來源進行列印。

- 取消目前的工作。

Load [paper source] with [paper type] [paper size] [paper orientation] (在 [紙張來源] 中載入 [紙張類型] [紙張尺寸] [紙張列印方向])

請嘗試下列其中一個或多個項目：

- 將正確的紙張尺寸和類型，載入指定的紙匣組件或送紙器。
- 若要使用內附正確紙張尺寸和類型的紙匣組件或送紙器，請在印表機控制面板上觸控 **Finished loading paper** (已完成載入紙張)。

請注意：若印表機找到內含正確紙張尺寸和類型的紙匣組件或送紙器，便會從該紙匣組件或送紙器送紙。若印表機找不到內含正確紙張尺寸和類型的紙匣組件或送紙器，便會從預設紙張來源進行列印。

- 取消目前的工作。

Load Manual Feeder with [custom type name] [paper orientation] (在手動輔助式送紙器中載入 [自訂類型名稱] [紙張列印方向])

請嘗試下列其中一個或多個項目：

- 將正確的紙張尺寸和類型，載入送紙器。
- 從印表機控制面板，觸控 **Prompt each page, paper loaded** (每頁提示，已載入紙張) 或 **Do not prompt, paper loaded** (不要提示，已載入紙張) 以清除訊息，並繼續列印。
- 從印表機控制面板，觸控 **Automatically select paper** (自動選取紙張)，以使用載入紙匣組件中的紙張。
- 取消列印工作。

Load Manual Feeder with [custom string] [paper orientation] (在手動輔助式送紙器中載入 [自訂字串] [紙張列印方向])

請嘗試下列其中一個或多個項目：

- 將正確的紙張尺寸和類型，載入送紙器。
- 從印表機控制面板，觸控 **Prompt each page, paper loaded** (每頁提示，已載入紙張) 或 **Do not prompt, paper loaded** (不要提示，已載入紙張) 以清除訊息，並繼續列印。
- 從印表機控制面板，觸控 **Automatically select paper** (自動選取紙張)，以使用載入紙匣組件中的紙張。
- 取消列印工作。

Load Manual Feeder with [paper size] [paper orientation] (在手動輔助式送紙器中載入 [紙張尺寸] [紙張列印方向])

請嘗試下列其中一個或多個項目：

- 在送紙器中載入正確的紙張尺寸。
- 從印表機控制面板，觸控 **Prompt each page, paper loaded** (每頁提示，已載入紙張) 或 **Do not prompt, paper loaded** (不要提示，已載入紙張) 以清除訊息，並繼續列印。
- 從印表機控制面板，觸控 **Automatically select paper** (自動選取紙張)，以使用載入紙匣組件中的紙張。
- 取消列印工作。

Load Manual Feeder with [paper type] [paper size] [paper orientation] (在手動輔助式送紙器中載入 [紙張類型] [紙張尺寸] [紙張列印方向])

請嘗試下列其中一個或多個項目：

- 將正確的紙張尺寸和類型，載入送紙器。
- 從印表機控制面板，觸控 **Prompt each page, paper loaded** (每頁提示，已載入紙張) 或 **Do not prompt, paper loaded** (不要提示，已載入紙張) 以清除訊息，並繼續列印。
- 從印表機控制面板，觸控 **Automatically select paper** (自動選取紙張)，以使用載入紙匣組件中的紙張。
- 取消列印工作。

保養套件不足 [80.xy]

您可能需要訂購保養套件。如需其他資訊，請聯絡技術支援或您的 Dell 印表機經銷商。

如有必要，請觸控**繼續**來清除訊息，並繼續列印。

保養套件即將不足 [80.xy]

如需其他資訊，請聯絡技術支援或您的 Dell 印表機經銷商。

如有必要，請觸控**繼續**來清除訊息，並繼續列印。

保養套件快用完了，預估還剩餘 [x] 頁 [80.xy]

您可能很快便需要更換保養套件。如需其他資訊，請聯絡技術支援或您的 Dell 印表機經銷商。

如有必要，請觸控**繼續**來清除訊息，並繼續列印。

Memory full [38] (記憶體已滿 [38])

請嘗試下列其中一個或多個項目：

- 從印表機控制面板，觸控 **Cancel job** (取消工作) 以清除訊息。
- 安裝額外的印表機記憶體。

Memory full, cannot print faxes (記憶體已滿，無法列印傳真)

從印表機控制面板，觸控 **Continue** (繼續) 以清除訊息但不列印。印表機重新啟動後，會嘗試列印保留的傳真。

Memory full, cannot send faxes (記憶體已滿，無法傳送傳真)

1 從印表機控制面板，觸控 **Continue** (繼續) 來清除訊息，並取消傳真工作。

2 請嘗試下列其中一個或多個項目：

- 降低傳真解析度，然後重新傳送傳真工作。
- 減少傳真文件的頁數，然後重新傳送傳真工作。

網路 [x] 軟體錯誤 [54]

請嘗試下列其中一個或多個項目：

- 從印表機控制面板，觸控**繼續**以繼續列印。
- 關閉印表機電源，等待 10 秒左右，然後再打開印表機電源。
- 更新印表機或列印伺服器中的網路韌體。如需其他資訊，請聯絡技術支援或您的 Dell 印表機經銷商。

No analog phone line connected to modem, fax is disabled. (未將類比電話線連接至數據機，傳真已停用。)

請將印表機連接至類比電話線。

非 Dell [耗材類型]，請參閱用戶手冊 [33.xy]

請注意：耗材類型可以是碳粉匣或成像組件。

印表機偵測到安裝在印表機中的非 Dell 耗材或零件。

Dell 印表機的設計必須與原廠 Dell 耗材和零件搭配使用，才會有最佳運作效果。使用其他廠商的耗材或零件，可能會影響印表機及其成像元件的效能、可靠性或使用期限。

所有使用期限指示器的設計，都是預期與 Dell 耗材和零件搭配運作，若改用協力廠商耗材或零件，可能會產生無法預期的結果。成像元件的使用次數若超過預計使用期限，可能會損壞您的 Dell 印表機或相關元件。

警告—潛在損害：使用其他廠商耗材或零件會影響保固涵蓋範圍。因使用其他廠商耗材或零件而造成的損壞，不在保固涵蓋範圍內。

若要接受上述一切風險，並繼續使用您印表機中的非原廠耗材或零件，請在印表機控制面板上，同時按住 **x** 和 **# 15** 秒，以清除訊息並繼續列印。

若您不想冒上述風險，請從您的印表機中移除協力廠商耗材或零件，改安裝原廠 Dell 耗材或零件。

請注意：如需支援的耗材清單，請參閱用戶手冊中的「訂購耗材」一節，或請造訪 www.dell.com/support/printers。

Not enough free space in flash memory for resources [52] (快閃記憶體中，供資源使用的可用空間不足 [52])

請嘗試下列其中一個或多個項目：

- 從印表機控制面板，觸控 **Continue (繼續)** 來清除訊息，並繼續列印。
- 請刪除儲存在快閃記憶體中的字型、巨集，以及其他資料。
- 安裝較大容量的快閃記憶卡。

請注意：先前未儲存在快閃記憶體中的下載字型與巨集都會被刪除。

Paper changes needed (需要更換紙張)

請嘗試下列其中一個或多個項目：

- 從印表機控制面板，觸控 **Prompt for each page (每頁都提示)** 以繼續列印。
- 觸控 **Use current supplies (使用目前的耗材)**，繼續利用載入紙匣組件中的紙張進行列印。

- 取消現在的列印工作。

Parallel port [x] disabled [56] (平行埠 [x] 已停用 [56])

請嘗試下列其中一個或多個項目：

- 從印表機控制面板，觸控 **Continue** (繼續) 以清除訊息。
- 啓用平行埠。從印表機控制面板，導覽到：
Network/Ports (網路/連接埠) > **Parallel [x]** (平行埠 [x]) > **Parallel Buffer** (平行緩衝區) > **Auto** (自動)

請注意：印表機隨即捨棄透過平行埠所接收的任何資料。

印表機必須重新啓動。最後一個工作可能未完成。

從印表機控制面板，觸控**繼續**來清除訊息，並繼續列印。

如需其他資訊，請造訪 www.dell.com/support/printers，或聯絡技術支援人員。

Remove defective disk [61] (移除不良磁碟 [61])

請移除並更換有瑕疵的印表機硬碟。

Remove paper from standard output bin (從標準出紙槽移除紙張)

從標準出紙槽移除整疊紙張。

Replace defective imaging unit [31.xy] (更換有瑕疵的成像組件 [31.xy])

請更換有瑕疵的成像組件，以清除訊息。如需其他資訊，請參閱耗材隨附的說明書。

請注意：如果您沒有市售的成像組件，請參閱*用戶手冊*的「訂購耗材」章節，或請造訪本公司網站。

Reinstall missing or unresponsive cartridge [31.xy] (重新安裝找不到或沒有回應的碳粉匣 [31.xy])

請嘗試下列其中一個或多個項目：

- 檢查是否找不到碳粉匣。若找不到，請安裝碳粉匣。
如需有關安裝碳粉匣的資訊，請參閱*用戶手冊*的「更換耗材」章節。
- 若已安裝碳粉匣，請取出沒有回應的碳粉匣，然後重新安裝。

請注意：若重新安裝耗材後仍出現該訊息，表示碳粉匣有瑕疵。請更換碳粉匣。

Replace cartridge, printer region mismatch [42.xy] (更換碳粉匣，印表機使用區域不符 [42.xy])

安裝適用的碳粉匣。

Replace cartridge, 0 estimated pages remain [88.xy] (請更換碳粉匣，預估還剩餘 0 頁 [88.xy])

請更換碳粉匣，來清除訊息並繼續列印。如需其他資訊，請參閱耗材隨附的說明書，或請參閱*用戶手冊*的「更換耗材」章節。

請注意：如果您沒有替換用碳粉匣，請造訪本公司網站，或聯絡原印表機經銷處。

Replace imaging unit, 0 estimated pages remain [84.xy] (請更換成像組件，預估還剩餘 0 頁 [84.xy])

請更換成像組件，來清除訊息並繼續列印。如需其他資訊，請參閱耗材隨附的說明書，或請參閱*用戶手冊*的「更換耗材」章節。

請注意：如果您沒有替換用成像組件，請造訪本公司網站，或聯絡原印表機經銷處。

請更換保養套件，預估還剩餘 0 頁 [80.xy]

印表機需要排定時程進行維護。請聯絡技術支援或您的 Dell 印表機經銷商，並告知此訊息內容。

Replace all originals if restarting job. (在重新啓動工作時置換所有原始頁面。)

請嘗試下列其中一個或多個項目：

- 觸控 **Cancel job** (取消工作) 以清除訊息，並取消掃描工作。
- 觸控 **Scan from automatic feeder** (從自動送件器進行掃描)，可讓您在上一個掃描工作成功完成後，立即從自動送件器繼續掃描。
- 觸控 **Scan from flatbed** (從平台掃描)，可讓您在上一個掃描工作成功完成後，立即從掃描器繼續掃描。
- 觸控 **Finish job without further scanning** (完成工作，不再執行進一步的掃描作業)，可結束上一個成功完成的掃描工作。
- 觸控 **Restart job** (重新啓動工作)，可使用先前掃描工作中的相同設定，來重新起始掃描工作。

Reinstall missing or unresponsive imaging unit [31.xy] (重新安裝找不到或沒有回應的成像組件 [31.xy])

請嘗試下列其中一個或多個項目：

- 檢查是否找不到成像組件。若找不到，請安裝成像組件。
如需有關安裝成像組件的資訊，請參閱*用戶手冊*的「更換耗材」章節。
- 若已安裝成像組件，請取出沒有回應的成像組件，然後重新安裝。

請注意：若重新安裝耗材後仍出現該訊息，表示成像組件有瑕疵。請更換成像組件。

Replace unsupported cartridge [32.xy] (更換不支援的碳粉匣 [32.xy])

請移除該碳粉匣，然後再安裝支援的碳粉匣，以清除訊息並繼續列印。如需其他資訊，請參閱耗材隨附的說明書，或請參閱*用戶手冊*的「更換耗材」章節。

請注意：如果您沒有替換用碳粉匣，請造訪本公司網站，或聯絡原印表機經銷處。

Replace unsupported imaging unit [32.xy] (更換不支援的成像組件 [32.xy])

請移除該成像組件，然後再安裝支援的組件，以清除訊息並繼續列印。如需其他資訊，請參閱耗材隨附的說明書，或請參閱*用戶手冊*的「更換耗材」章節。

請注意：如果您沒有替換用成像組件，請造訪本公司網站，或聯絡原印表機經銷處。

Restore held jobs? (回復保留的工作?)

請嘗試下列其中一個或多個項目：

- 從印表機控制面板，觸控 **Restore (回復)**，以回復印表機硬碟中儲存的所有保留工作。
- 若您不要回復任何列印工作，請從印表機控制面板，觸控 **Do not restore (不要回復)**。

Scanner automatic feeder cover open (掃描器的自動送件器蓋板打開)

關上「自動送件器」蓋板。

Scanner disabled by admin [840.01] (管理者已停用掃描器 [840.01])

請在列印時避免使用掃描器，或聯絡系統支援人員。

Scanner disabled. (掃描器已停用。) Contact system administrator if problem persists. [840.02] (如果問題持續存在，請聯絡系統管理員。 [840.02])

請嘗試下列其中一個或多個項目：

- 觸控 **Continue with scanner disabled (停用掃描器並繼續作業)**，回到首頁畫面，然後聯絡系統支援人員。
- 觸控 **Reboot and automatically enable scanner (重新啟動並自動啓用掃描器)**，以取消工作。

請注意：這時會嘗試啓用掃描器。

Scanner jam, remove all originals from the scanner [2yy.xx] (掃描器夾紙，請從掃描器移除所有原始文件 [2yy.xx])

從掃描器移除夾紙。

Scanner jam, remove jammed originals from the scanner [2yy.xx] (掃描器夾紙，請從掃描器移除夾住的原始文件 [2yy.xx])

從掃描器移除夾紙。

Serial port [x] disabled [56] (序列埠 [x] 已停用 [56])

請嘗試下列其中一個或多個項目：

- 從印表機控制面板，觸控 **Continue** (繼續) 以清除訊息。
印表機隨即捨棄透過指定序列埠所接收的任何資料。
- 確認未將 **Serial Buffer** (序列緩衝區) 設為 **Disabled** (已停用)。
- 從印表機控制面板，將 **Serial [x]** (序列 [x]) 功能表中的 **Serial Buffer** (序列緩衝區) 設為 **Auto** (自動)。

SMTP server not set up. (未設定 SMTP 伺服器。) Contact system administrator. (請聯絡系統管理員。)

從印表機控制面板，觸控 **Continue** (繼續) 以清除訊息。

請注意： 若再次出現此訊息，請聯絡您的系統支援人員。

Some held jobs were not restored (有些保留工作並未回復)

從印表機控制面板，觸控 **Continue** (繼續) 以刪除指示的工作。

請注意： 未回復的保留工作將繼續存放在印表機硬碟而且無法供您存取。

標準網路軟體錯誤 [54]

請嘗試下列其中一個或多個項目：

- 從印表機控制面板，觸控 **繼續** 以繼續列印。
- 關閉印表機電源，然後再重新打開印表機電源。
- 更新印表機或列印伺服器中的網路軟體。如需其他資訊，請造訪 **Dell** 支援網站，網址如下：
www.dell.com/support/printers，或者，請聯絡您的系統支援人員。

Standard USB port disabled [56] (標準 USB 連接埠已停用 [56])

請嘗試下列其中一個或多個項目：

- 從印表機控制面板，觸控 **Continue** (繼續) 以清除訊息。
- 啟用 **USB 連接埠**。從印表機控制面板，導覽到：
Network/Ports (網路/連接埠) > **USB Buffer** (USB 緩衝區) > **Auto** (自動)

請注意： 印表機隨即捨棄透過 **USB 連接埠** 所接收的任何資料。

Supply needed to complete job (需要耗材才能完成工作)

請執行下列其中一項：

- 安裝找不到的耗材，以完成工作。
- 取消目前的工作。

Too many flash options installed [58] (安裝了太多快閃記憶體選購品 [58])

- 1 關閉印表機電源。
- 2 從電源插座拔掉電源線。
- 3 移除過多的快閃記憶體。
- 4 將電源線連接到妥善接地的電源插座。
- 5 將印表機重新開機。

Too many trays attached [58] (安裝了太多紙匣組件 [58])

- 1 關閉印表機電源。
- 2 從電源插座拔掉電源線。
- 3 移除過多的紙匣組件。
- 4 將電源線連接到妥善接地的電源插座。
- 5 將印表機重新開機。

Unformatted flash detected [53] (偵測到未格式化的快閃記憶體 [53])

請嘗試下列其中一個或多個項目：

- 從印表機控制面板，觸控 **Continue** (繼續) 來停止重組並繼續列印。
- 格式化快閃記憶體。

請注意：如果錯誤訊息仍未消失，表示快閃記憶體可能是不良品，必須加以更換。

Unsupported disk (不支援的磁碟)

移除不支援的印表機硬碟，然後插入支援的印表機硬碟。

Unsupported option in slot [x] [55] (插槽 [x] 中有不支援的選購品 [55])

- 1 請關閉印表機電源。
- 2 從電源插座拔掉電源線。
- 3 請從印表機控制板移除不支援的選購卡，然後以支援的選購卡取代之。
- 4 將電源線連接到妥善接地的電源插座。
- 5 將印表機重新開機。

USB port [x] disabled [56] (USB 連接埠 [x] 已停用 [56])

從印表機控制面板，觸控 **Continue** (繼續) 以清除訊息。

請注意：

- 印表機隨即捨棄透過 USB 連接埠所接收的任何資料。
- 確認未將 USB Buffer (USB 緩衝區) 功能表設為 Disabled (已停用)。

Weblink server not set up. (未設定 Weblink 伺服器。) Contact system administrator. (請聯絡系統管理員。)

從印表機控制面板，觸控 **Continue** (繼續) 以清除訊息。

請注意：若再次出現此訊息，請聯絡您的系統支援人員。

解決印表機問題

- 第 249 頁的「基本印表機問題」
- 第 251 頁的「選購品問題」
- 第 253 頁的「送紙問題」

基本印表機問題**印表機未回應**

動作	是	否
步驟 1 確認印表機電源已開啓。 是否已開啓印表機電源？	請前往步驟 2。	開啓印表機電源。
步驟 2 檢查印表機處於「睡眠模式」或「休眠模式」。 印表機處於「睡眠模式」或「休眠模式」？	按下「睡眠」按鈕，可從「睡眠模式」或「休眠模式」中喚醒印表機。	請前往步驟 3。
步驟 3 檢查電源線的一端已插入印表機，另一端也已插入妥善接地的電源插座。 電源線是否插入印表機以及適當接地後的電源插座？	請前往步驟 4。	將電源線的一端插入印表機，另一端則插入妥善接地的電源插座。
步驟 4 檢查其他電器設備的插頭已插入電源插座。 其他電器設備能正常運作嗎？	拔除其他電器設備的插頭，然後開啓印表機電源。若印表機無法運作，則請重新連接其他電器設備。	請前往步驟 5。
步驟 5 檢查用於連接印表機和電腦的電源線，是否已插入正確的連接埠。 電纜已插入正確的連接埠嗎？	請前往步驟 6。	請務必遵守下列事項： <ul style="list-style-type: none"> • 將電纜上的 USB 符號對應至印表機上的 USB 符號 • 將乙太網路電纜對應至適當的乙太網路連接埠

動作	是	否
步驟 6 確認電源插座並未被切換器或斷電器關閉。 電源插座被切換器或斷電器關閉嗎？	開啓切換器電源，或重設斷電器。	請前往步驟 7。
步驟 7 檢查印表機有沒有插入任何突波保護裝置、不斷電系統或延長線。 印表機有插入任何突波保護裝置、不斷電系統或延長線嗎？	將印表機電源線直拉連接到妥善接地的電源插座。	請前往步驟 8。
步驟 8 檢查印表機電纜的一端是否插入印表機上的連接埠，且另一端是否插入電腦、列印伺服器、選購品或其他網路裝置。 用來連接印表機和電腦、列印伺服器、選購品或其他網路裝置的印表機電纜有沒有接妥？	請前往步驟 9。	將印表機電纜妥善連接到印表機和電腦、列印伺服器、選購品或其他網路裝置。
步驟 9 確認已適當安裝所有的硬體選購品，並移除所有的包裝材料。 已適當安裝所有的硬體選購品，並移除所有的包裝材料嗎？	請前往步驟 10。	關閉印表機電源，移除所有的包裝材料，然後重新安裝硬體選購品，最後再開啓印表機電源。
步驟 10 檢查是否已在印表機驅動程式中選取了正確的連接埠設定。 連接埠設定正確嗎？	請前往步驟 11。	使用正確的印表機驅動程式設定。
步驟 11 檢查已安裝的印表機驅動程式。 已安裝正確的印表機驅動程式嗎？	請前往步驟 12。	安裝正確的印表機驅動程式。
步驟 12 關閉印表機電源，等待 10 秒左右，然後再打開印表機電源。 印表機能運作嗎？	問題已解決。	請聯絡 技術支援 。

印表機顯示幕一片空白

動作	是	否
步驟 1 按下印表機控制面板上的 Sleep （睡眠）按鈕。 印表機顯示幕上出現 Ready （備妥）嗎？	問題已解決。	請前往步驟 2。
步驟 2 關閉印表機電源，等待 10 秒左右，然後再打開印表機電源。 印表機顯示幕上出現 Please wait （請稍候）和 Ready （備妥）嗎？	問題已解決。	關閉印表機電源，然後聯絡 技術支援 。

選購品問題

無法偵測到內接式選購品

動作	是	否
步驟 1 關閉印表機電源，等候約 10 秒鐘，然後再開啓印表機電源。 內接式選購品能正常運作嗎？	問題已解決。	請前往步驟 2。
步驟 2 檢查內接式選購品是否適當安裝在控制板上。 a 利用電源開關關閉印表機電源，然後從電源插座拔掉電源線。 b 確認內接式選購品已安裝在控制板上適當的連結器中。 c 將電源線連接到印表機，然後連接到妥善接地的電源插座，接著打開印表機電源。 內接式選購品已適當安裝在控制板上嗎？	請前往步驟 3。	將內接式選購品連接到控制板。
步驟 3 列印功能表設定頁，然後檢查內接式選購品是否列在「已安裝特性」清單中。 內接式選購品已列在功能表設定頁上嗎？	請前往步驟 4。	重新安裝內接式選購品。
步驟 4 a 檢查是否已選取該內接式選購品。 您可能必須在印表機驅動程式中手動新增該內接式選購品，才能將它用於列印工作。如需其他資訊，請參閱第 43 頁的「 在列印驅動程式中新增可用選購品 」。 b 重新傳送列印工作。 內接式選購品能正常運作嗎？	問題已解決。	請聯絡 技術支援 。

紙匣組件問題

動作	是	否
步驟 1 a 拉出紙匣組件，然後執行下列一項或多項： <ul style="list-style-type: none"> • 檢查是否夾紙或送紙錯誤。 • 檢查紙張導引夾上的紙張尺寸指示標誌，是否對齊紙匣組件上的紙張尺寸指示標誌。 • 若要列印在自訂尺寸紙張上，請確認紙張導引夾已靠放在紙張邊緣。 • 確認紙張沒有超出裝紙滿載線的上限。 • 確認要在紙匣組件中水平放妥紙張。 b 檢查是否已適當關閉紙匣組件。 紙匣組件能運作嗎？	問題已解決。	請前往步驟 2。

動作	是	否
步驟 2 a 關閉印表機電源，等待 10 秒左右，然後再打開印表機電源。 b 重新傳送列印工作。 紙匣組件能運作嗎？	問題已解決。	請前往步驟 3。
步驟 3 確認是否已安裝紙匣組件，並可由印表機辨識。 列印功能表設定頁，然後檢查紙匣組件是否列在「已安裝特性」清單中。 紙匣組件已列在功能表設定頁上嗎？	請前往步驟 4。	重新安裝紙匣組件。如需其他資訊，請參閱紙匣組件隨附的安裝說明文件。
步驟 4 檢查印表機驅動程式中是否有此紙匣組件可供使用。 請注意： 如有必要，請在印表機驅動程式中手動新增此紙匣組件，才能將它用於列印工作。如需其他資訊，請參閱第 43 頁的「在列印驅動程式中新增可用選購品」。 印表機驅動程式中已有該紙匣組件可供使用嗎？	問題已解決。	請聯絡 技術支援 。

無法偵測到記憶卡

動作	是	否
確認已安裝記憶卡。 a 安裝記憶卡。如需其他資訊，請參閱第 28 頁的「安裝記憶卡」。 請注意： 檢查記憶卡是否已妥善連接到印表機控制板。 b 列印功能表設定頁，然後檢查插卡是否列在「已安裝選購品」清單中。 插卡列在「已安裝選購品」清單上嗎？	問題已解決。	請聯絡 技術支援 。

「內部解決方案連接埠」無法正常運作

動作	是	否
步驟 1 確認已安裝「內部解決方案連接埠」(Internal Solutions Port, ISP)。 a 安裝 ISP。如需其他資訊，請參閱第 31 頁的「安裝內部解決方案連接埠」。 b 列印功能表設定頁，然後檢查 ISP 是否列在「已安裝特性」清單中。 ISP 列在「已安裝特性」清單上嗎？	請前往步驟 2。	檢查是否備有受支援的 ISP。 請注意： 來自其他印表機的 ISP 可能無法在本印表機上運作。

動作	是	否
步驟 2 檢查電纜和 ISP 連線。 a 使用正確的電纜，然後確認它已妥善連接到 ISP。 b 檢查 ISP 解決方案介面電纜是否妥善連接到控制板的連結器。 請注意： ISP 解決方案介面電纜和控制板上的連結器都附有彩色編碼。 「內部解決方案連接埠」能正常運作嗎？	問題已解決。	請聯絡 技術支援 。

USB/平行介面卡無法正常運作

動作	是	否
步驟 1 確認已安裝 USB 或平行介面卡。 a 安裝 USB 或平行介面卡。如需其他資訊，請參閱第 31 頁的「 安裝內部解決方案連接埠 」。 b 列印功能表設定頁，然後檢查 USB 或平行介面卡是否列在「已安裝特性」清單中。 USB 或平行介面卡已列在「已安裝特性」清單上嗎？	請前往步驟 2。	檢查您是否有支援的 USB 或平行介面卡。 請注意： 其他印表機的 USB 或平行介面卡可能不適用於本印表機。
步驟 2 檢查電纜和 USB 或平行介面卡的連線。 使用正確的電纜，然後確認它已妥善連接到 USB 或平行介面卡。 USB 或平行介面卡能正常運作嗎？	問題已解決。	請聯絡 技術支援 。

送紙問題

紙張經常夾紙

動作	是	否
步驟 1 a 拉出紙匣組件，然後執行下列一項或多項： <ul style="list-style-type: none"> • 確認要在紙匣組件中水平放妥紙張。 • 檢查紙張導引夾上的紙張尺寸指示標誌，是否對齊紙匣組件上的紙張尺寸指示標誌。 • 檢查紙張導引夾是否對齊紙張邊緣。 • 確認紙張沒有超出裝紙滿載線的上限。 • 檢查是否列印在建議使用的紙張尺寸和類型上。 b 適當地插入紙匣組件。 若已啓用夾紙恢復，便會自動重新列印列印工作。 仍經常發生夾紙嗎？	請前往步驟 2。	問題已解決。

動作	是	否
步驟 2 a 請載入新拆封的紙張。 請注意： 紙張因溼度高而吸收了水氣。請讓紙張留存在原來的包裝材料內，等您要用時，才將紙張取出。 b 重新傳送列印工作。 仍經常發生夾紙嗎？	請前往 步驟 3 。	問題已解決。
步驟 3 a 檢視避免夾紙的提示。如需其他資訊，請參閱第 218 頁的「 避免夾紙 」。 b 遵循建議的方法，然後重新傳送列印工作。 仍經常發生夾紙嗎？	請聯絡 技術支援 。	問題已解決。

清除夾紙後仍出現夾紙訊息

動作	是	否
檢查整個送紙路徑，確認是否有夾紙。 a 取出所有夾住的紙張。 b 從印表機控制面板，觸控 Continue (繼續) 以清除訊息。 仍出現夾紙訊息嗎？	請聯絡 技術支援 。	問題已解決。

夾住的頁面沒有重新列印

動作	是	否
啓動 Jam Recovery (夾紙恢復)。 a 從主畫面，導覽至：  > Settings (設定) > General Settings (一般設定) > Print Recovery (列印回復) b 從 Jam Recovery menu (夾紙恢復功能表)，觸控箭頭，以捲至 On (開啓) 或 Auto (自動) 。 c 觸控 Submit (提出) 。 發生夾紙後頁面是否重新列印？	問題已解決。	請聯絡 技術支援 。

解決列印問題

列印問題

多重語言 PDF 檔無法列印

動作	是	否
步驟 1 a 檢查 PDF 輸出的列印選項是否設為嵌入所有字型。 如需其他資訊，請參閱 Adobe Acrobat 隨附的說明文件。 b 產生新的 PDF 檔，然後重新傳送列印工作。 檔案列印了嗎？	問題已解決。	請前往步驟 2。
步驟 2 a 在 Adobe Acrobat 中打開您要列印的文件。 b 按一下 檔案 > 列印 > 進階 > 以影像方式列印 > 確定 > 確定 。 檔案列印了嗎？	問題已解決。	請聯絡 技術支援 。

出現有關讀取快閃儲存碟的錯誤訊息

動作	是	否
步驟 1 檢查快閃儲存碟是否已插入前置 USB 連接埠。 請注意： 若將快閃儲存碟插入後置 USB 連接埠，快閃儲存碟將無法運作。 快閃儲存碟已插入前置 USB 連接埠嗎？	請前往步驟 2。	將快閃儲存碟插入前置 USB 連接埠。
步驟 2 檢查印表機控制面板上的指示燈是否為閃爍的綠色。 請注意： 閃爍的綠色燈號表示印表機處於忙碌狀態。 指示燈為閃爍的綠色嗎？	等印表機備妥後，請檢視保留工作清單，然後列印文件。	請前往步驟 3。
步驟 3 a 檢查顯示幕上的錯誤訊息。 b 清除訊息。 仍出現錯誤訊息嗎？	請前往步驟 4。	問題已解決。
步驟 4 檢查快閃儲存碟是否獲得支援。 如需有關已測試及核准的 USB 快閃儲存碟的其他資訊，請參閱 第 76 頁的「支援的快閃儲存碟和檔案類型」 。 仍出現錯誤訊息嗎？	請前往步驟 5。	問題已解決。

動作	是	否
步驟 5 檢查 USB 連接埠是否已被系統支援人員停用。 仍出現錯誤訊息嗎？	請聯絡 技術支援 。	問題已解決。

列印工作無法列印

動作	是	否
步驟 1 a 從您嘗試列印的文件，開啓「列印」對話方塊，然後檢查您是否選取了正確的印表機。 請注意： 若該印表機不是預設印表機，您必須針對您要列印的每份文件分別選取印表機。 b 重新傳送列印工作。 工作列印了嗎？	問題已解決。	請前往步驟 2。
步驟 2 a 檢查印表機電源線是否已插上且已開啓電源，並檢查印表機顯示幕是否顯示 備妥 。 b 重新傳送列印工作。 工作列印了嗎？	問題已解決。	請前往步驟 3。
步驟 3 若印表機顯示幕上出現錯誤訊息，請清除該訊息。 請注意： 清除訊息後，印表機會繼續列印。 工作列印了嗎？	問題已解決。	請前往步驟 4。
步驟 4 a 檢查連接埠（USB、序列或乙太網路）可否運作，並檢查電纜是否妥善連接到電腦和印表機。 請注意： 如需其他資訊，請參閱印表機隨附的安裝說明文件。 b 重新傳送列印工作。 工作列印了嗎？	問題已解決。	請前往步驟 5。
步驟 5 a 關閉印表機電源，等待 10 秒左右，然後再打開印表機電源。 b 重新傳送列印工作。 工作列印了嗎？	問題已解決。	請前往步驟 6。

動作	是	否
<p>步驟 6</p> <p>a 移除印表機軟體，然後再重新安裝。如需其他資訊，請參閱第 43 頁的「安裝印表機」。</p> <p>請注意：您可在下列網站取得印表機軟體： www.dell.com/support/printers。</p> <p>b 重新傳送列印工作。</p> <p>工作列印了嗎？</p>	問題已解決。	請聯絡 技術支援 。

機密工作和其他保留工作無法列印

請注意：如果印表機需要額外的記憶體來處理其他保留工作，「機密」、「驗證」、「保留」及「重複列印」的列印工作可能會被刪除。

動作	是	否
<p>步驟 1</p> <p>在印表機顯示幕上，開啓保留工作資料夾，然後驗證是否列出您的列印工作。</p> <p>保留工作資料夾中有列出您的列印工作嗎？</p>	請前往步驟 2。	選取其中一個 Print and Hold (列印與保留) 選項，然後重新傳送列印工作。如需其他資訊，請參閱第 77 頁的「 列印機密工作和其他保留工作 」。
<p>步驟 2</p> <p>列印工作可能包含格式錯誤或無效的資料。</p> <ul style="list-style-type: none"> 刪除列印工作，然後重新傳送。 若是 PDF 檔，請建立新的 PDF，然後重新列印。 <p>如果您是從網際網路列印，印表機可能會讀取多個列印工作標題，並視為是重複的內容，之後刪除第一個工作以外的所有工作。</p> <p>Windows 使用者適用</p> <p>a 開啓「列印內容」資料夾。</p> <p>b 從 Print and Hold (列印與保留) 對話方塊，選取「Keep duplicate documents」(保留重複文件) 勾選框。</p> <p>c 輸入個人識別碼。</p> <p>Macintosh 使用者適用</p> <p>儲存每個列印工作，為每個工作取不同的名稱，然後將個別的工作傳送給印表機。</p> <p>工作列印了嗎？</p>	問題已解決。	請前往步驟 3。
<p>步驟 3</p> <p>刪除某些保留工作，以釋放出額外的印表機記憶體。</p> <p>工作列印了嗎？</p>	問題已解決。	增加額外的印表機記憶體。

列印工作所花的時間比預期時間長

動作	是	否
<p>步驟 1 變更印表機的環境設定。</p> <p>a 從印表機控制面板，導覽到：</p> <p> >Settings (設定) >General Settings (一般設定)</p> <p>b 選取 Eco-Mode (經濟省電模式) 或 Quiet Mode (靜音模式)，然後選取 Off (關閉)。</p> <p>請注意：停用 Eco-Mode (經濟省電模式) 或 Quiet Mode (靜音模式) 可能會增加能源及 (或) 耗材的耗用量。</p> <p>工作列印了嗎？</p>	問題已解決。	請前往步驟 2。
<p>步驟 2 減少字型的數量和大小、影像的數量和複雜度，以及列印工作的頁數，然後重新傳送工作。</p> <p>工作列印了嗎？</p>	問題已解決。	請前往步驟 3。
<p>步驟 3 a 移除儲存在印表機記憶體中的保留工作。 b 重新傳送列印工作。</p> <p>工作列印了嗎？</p>	問題已解決。	請前往步驟 4。
<p>步驟 4 a 停用 Page Protect (頁面保護) 特性。 從印表機控制面板，導覽到：</p> <p> >Settings (設定) >General Settings (一般設定) >Print Recovery (列印回復) >Page Protect (頁面保護) >Off (關閉)</p> <p>b 重新傳送列印工作。</p> <p>工作列印了嗎？</p>	問題已解決。	請前往步驟 5。
<p>步驟 5 a 檢查印表機和列印伺服器的電纜連線是否接妥。如需其他資訊，請參閱印表機隨附的安裝說明文件。 b 重新傳送列印工作。</p> <p>工作列印了嗎？</p>	問題已解決。	請前往步驟 6。
<p>步驟 6 安裝其他印表機記憶體，然後重新傳送列印工作。</p> <p>工作列印了嗎？</p>	問題已解決。	請聯絡 技術支援 。

工作從錯誤的紙匣組件列印，或列印在錯誤的紙張上

動作	是	否
步驟 1 a 檢查您是否列印在紙匣組件支援的紙張上。 b 重新傳送列印工作。 工作已從正確的紙匣組件列印，或已列印在正確的紙張上嗎？	問題已解決。	請前往步驟 2。
步驟 2 a 從印表機控制面板上的 Paper （紙張）功能表，設定紙張尺寸和類型，以符合載入紙匣組件中的紙張。 b 重新傳送列印工作。 工作已從正確的紙匣組件列印，或已列印在正確的紙張上嗎？	問題已解決。	請前往步驟 3。
步驟 3 a 依據您的作業系統，開啓「列印喜好設定」或「列印」對話方塊，然後指定紙張類型。 b 重新傳送列印工作。 工作已從正確的紙匣組件列印，或已列印在正確的紙張上嗎？	問題已解決。	請前往步驟 4。
步驟 4 a 檢查紙匣組件是否尚未連結。 b 重新傳送列印工作。 工作已從正確的紙匣組件列印，或已列印在正確的紙張上嗎？	問題已解決。	請聯絡 技術支援 。

印出錯誤的字元

動作	是	否
步驟 1 確認印表機不是處於 Hex Trace mode（16 進位追蹤模式）下。 請注意： 若印表機顯示幕上出現 Ready Hex （備妥 16 進位），請先關閉印表機電源，然後重新開啓，以便停用 Hex Trace mode（16 進位追蹤模式）。 印表機處於「16 進位追蹤模式」下嗎？	停用「16 進位追蹤模式」。	請前往步驟 2。
步驟 2 a 從印表機控制面板，選取 Standard Network （標準網路）或 Network [x] （網路 [x]），然後將 SmartSwitch 設為 On（開啓）。 b 重新傳送列印工作。 印出錯誤的字元嗎？	請聯絡 技術支援 。	問題已解決。

無法連結紙匣組件

請注意：

- 紙匣組件能偵測紙張長度。
- 但多用途送紙器不會自動偵測紙張尺寸。您必須從 **Paper Size/Type**（紙張尺寸/類型）功能表設定尺寸。

動作	是	否
<p>步驟 1</p> <p>a 打開紙匣組件，然後檢查紙匣組件是否內含相同尺寸和類型的紙張。</p> <ul style="list-style-type: none"> • 檢查紙張導引夾是否配合每個紙匣組件中載入的紙張尺寸，移至正確的位置。 • 檢查紙張導引夾上的紙張尺寸指示標誌，是否對齊紙匣組件上的紙張尺寸指示標誌。 <p>b 重新傳送列印工作。</p> <p>紙匣組件的連結正確嗎？</p>	問題已解決。	請前往步驟 2。
<p>步驟 2</p> <p>a 從印表機控制面板上的 Paper（紙張）功能表，設定紙張尺寸和類型，以符合所要連結的紙匣組件中載入的紙張。</p> <p>請注意：所要連結的各個紙匣組件，它們的紙張尺寸和類型必須相符。</p> <p>b 重新傳送列印工作。</p> <p>紙匣組件的連結正確嗎？</p>	問題已解決。	請聯絡 技術支援 。

大型工作無法逐份列印

動作	是	否
<p>步驟 1</p> <p>a 從印表機控制面板上的 Finishing（輸出處理）功能表，將 Collate（逐份列印）設為 (1,2,3) (1,2,3)。</p> <p>b 重新傳送列印工作。</p> <p>工作已列印並正確完成逐份列印嗎？</p>	問題已解決。	請前往步驟 2。
<p>步驟 2</p> <p>a 從印表機軟體，將 Collate（逐份列印）設為 (1,2,3) (1,2,3)。</p> <p>請注意：若將軟體中的 Collate（逐份列印）設為 (1,1,1) (2,2,2)，該項設定會置換 Finishing（輸出處理）功能表中的設定。</p> <p>b 重新傳送列印工作。</p> <p>工作已列印並正確完成逐份列印嗎？</p>	問題已解決。	請前往步驟 3。
<p>步驟 3</p> <p>減少列印工作中字型的數量與大小、影像的數量與複雜度，以及列印的頁數，以便加快列印速度。</p> <p>工作已列印並正確完成逐份列印嗎？</p>	問題已解決。	請聯絡 技術支援 。

發生非預期的換頁

動作	是	否
<p>增大列印逾時。</p> <p>a 從主畫面，導覽至：</p> <p> >Settings (設定) >General Settings (一般設定) >Timeouts (逾時)</p> <p>b 增大 Print Timeout (列印逾時) 設定，然後觸控 Submit (提出)。</p> <p>c 重新傳送列印工作。</p> <p>檔案列印正確嗎？</p>	問題已解決。	檢查原始檔案，確認有無手動換頁。

列印品質問題

字元有鋸齒狀或邊緣不平滑的情形

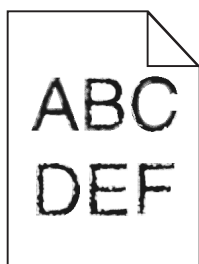

動作	是	否
<p>步驟 1</p> <p>a 列印字型範例清單，確認印表機是否支援您使用的字型。</p> <p>1 從印表機控制面板，導覽到：</p> <p> >Reports (報告) >Print Fonts (列印字型)</p> <p>2 觸控 PCL Fonts (PCL 字型) 或 PostScript Fonts (PostScript 字型)。</p> <p>b 使用印表機支援的字型，或安裝您要使用的字型。如需其他資訊，請洽詢系統支援人員。</p> <p>c 重新傳送列印工作。</p> <p>列印文件中的字元仍出現鋸齒狀或邊緣不平滑嗎？</p>	請前往步驟 2。	問題已解決。
<p>步驟 2</p> <p>a 使用印表機支援的字型，或安裝您要在電腦上使用的字型。如需其他資訊，請洽詢系統支援人員。</p> <p>b 重新傳送列印工作。</p> <p>列印文件中的字元仍出現鋸齒狀或邊緣不平滑嗎？</p>	請聯絡 技術支援 。	問題已解決。

印表機印出空白頁

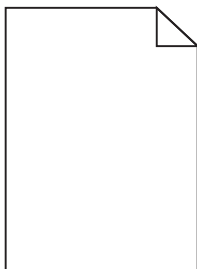

動作	是	否
<p>步驟 1</p> <p>a 檢查成像組件中是否殘留包裝材料。</p> <ol style="list-style-type: none"> 1 先取出碳粉匣，然後取出成像組件。 2 檢查是否確實移除成像組件的包裝材料。 <p>警告—潛在損害：成像組件直接曝露在光線下的時間不宜超過 10 分鐘。曝露在光線下太久，會導致列印品質發生問題。</p> <ol style="list-style-type: none"> 3 先重新安裝成像組件，然後再重新安裝碳粉匣。 <p>b 重新傳送列印工作。</p> <p>印表機仍印出空白頁嗎？</p>	<p>請前往步驟 2。</p>	<p>問題已解決。</p>
<p>步驟 2</p> <p>a 讓成像組件中的碳粉均勻分佈。</p> <ol style="list-style-type: none"> 1 先取出碳粉匣，然後取出成像組件。 2 用力搖晃成像組件。 <p>警告—潛在損害：成像組件直接曝露在光線下的時間不宜超過 10 分鐘。曝露在光線下太久，會導致列印品質發生問題。</p> <ol style="list-style-type: none"> 3 先重新安裝成像組件，然後再重新安裝碳粉匣。 <p>b 重新傳送列印工作。</p> <p>印表機仍印出空白頁嗎？</p>	<p>請前往步驟 3。</p>	<p>問題已解決。</p>
<p>步驟 3</p> <p>更換成像組件，然後重新傳送列印工作。</p> <p>印表機仍印出空白頁嗎？</p>	<p>請聯絡技術支援。</p>	<p>問題已解決。</p>

頁面或影像遭到削減

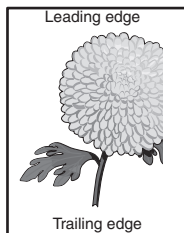
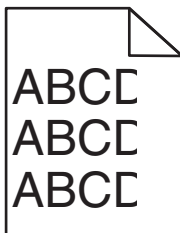

動作	是	否
<p>步驟 1</p> <p>a 配合載入的紙張，將紙匣組件內的寬度和長度導引夾移到正確的位置。</p> <p>b 重新傳送列印工作。</p> <p>頁面或影像遭到削減嗎？</p>	<p>請前往步驟 2。</p>	<p>問題已解決。</p>
<p>步驟 2</p> <p>從印表機控制面板上的 Paper（紙張）功能表，設定紙張尺寸和類型，以符合載入紙匣組件中的紙張。</p> <p>紙張尺寸和類型符合載入紙匣組件中的紙張嗎？</p>	<p>請前往步驟 3。</p>	<p>請執行下列其中一個或多個項目：</p> <ul style="list-style-type: none"> • 從紙匣組件設定中指定紙張尺寸，以符合載入紙匣組件中的紙張。 • 變更載入紙匣組件中的紙張，以符合紙匣組件設定中指定的紙張尺寸。
<p>步驟 3</p> <p>a 依據您的作業系統，從「列印喜好設定」或「列印」對話方塊中指定紙張尺寸。</p> <p>b 重新傳送列印工作。</p> <p>頁面或影像遭到削減嗎？</p>	<p>請前往步驟 4。</p>	<p>問題已解決。</p>
<p>步驟 4</p> <p>a 重新安裝成像組件。</p> <ol style="list-style-type: none"> 1 移除碳粉匣。 2 移除成像組件。 <p>警告—潛在損害： 成像組件直接曝露在光線下的時間不宜超過 10 分鐘。曝露在光線下太久，會導致列印品質發生問題。</p> <ol style="list-style-type: none"> 3 先安裝成像組件，然後再安裝碳粉匣。 <p>b 重新傳送列印工作。</p> <p>頁面或影像遭到削減嗎？</p>	<p>請聯絡技術支援。</p>	<p>問題已解決。</p>

投影時，彩色專用透明投影膠片上的列印輸出顯得有點暗

請注意：這個問題會發生在以反射式投影機投影專用透明投影膠片時。如果要有最好的投影色彩品質，建議您採用傳導式投影機。

動作	是	否
步驟 1 從印表機控制面板，確認紙張類型設定已設為 Transparency （專用透明投影膠片）。 紙張類型設定正確嗎？	請前往步驟 2。	將紙張類型設為 Transparency （專用透明投影膠片）。
步驟 2 降低碳粉明暗度，然後重新傳送列印工作。 彩色專用透明投影膠片上的列印輸出看起來比較亮了嗎？	問題已解決。	請前往步驟 3。
步驟 3 確認您目前使用的是建議使用的彩色專用透明投影膠片類型，然後重新傳送列印工作。 彩色專用透明投影膠片上的列印輸出看起來比較亮了嗎？	問題已解決。	請聯絡 技術支援 。

列印文件上出現陰影影像

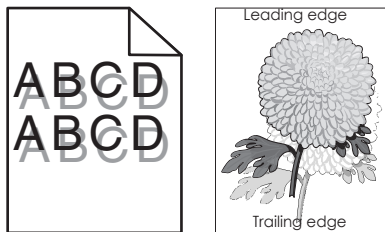

動作	是	否
步驟 1 將紙張類型和重量正確的紙張載入紙匣組件。 已將紙張類型和重量正確的紙張載入紙匣組件嗎？	請前往步驟 2。	將紙張類型和重量正確的紙張載入紙匣組件。
步驟 2 從印表機控制面板上的 Paper （紙張）功能表，設定紙張類型和重量，以符合載入紙匣組件中的紙張。 已將紙匣組件設為所載入紙張的類型和重量嗎？	請前往步驟 3。	變更載入紙匣組件中的紙張，以符合紙匣組件設定中指定的紙張類型和重量。
步驟 3 a 依據您的作業系統，從「列印喜好設定」或「列印」對話方塊中指定紙張類型和重量。 b 重新傳送列印工作。 列印文件上仍出現陰影影像嗎？	請前往步驟 4。	問題已解決。

動作	是	否
<p>步驟 4 更換成像組件，然後重新傳送列印工作。</p> <p>列印文件上仍出現陰影影像嗎？</p>	請聯絡 技術支援 。	問題已解決。

列印文件上出現灰色調背景

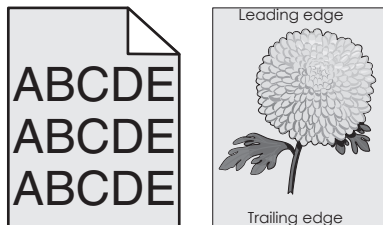

動作	是	否
<p>步驟 1 檢查 Allow Background Removal（允許背景移除）是否設為 Off（關閉）。</p> <p>a 從 General Settings menu（一般設定功能表），將 Allow Background Removal（允許背景移除）設為 On（開啓）。</p> <p>b 重新傳送列印工作。</p> <p>背景是否已從列印文件中消失？</p>	問題已解決。	請前往步驟 2。
<p>步驟 2 將碳粉明暗度調整成較淡的設定。</p> <p>a 從 Quality Menu（品質功能表），選取較低的數值，以降低碳粉密度。</p> <ul style="list-style-type: none"> 出廠預設值是 4。 若 Print Mode（列印模式）設為 Black Only（僅黑色），設定為 5 會對所有列印工作增大碳粉密度及暗度。 <p>b 重新傳送列印工作。</p> <p>背景是否已從列印文件中消失？</p>	問題已解決。	請前往步驟 3。
<p>步驟 3 重新安裝碳粉匣。</p> <p>a 移除碳粉匣。</p> <p>b 安裝碳粉匣。</p> <p>c 重新傳送列印工作。</p> <p>背景是否已從列印文件中消失？</p>	問題已解決。	請前往步驟 4。

動作	是	否
<p>步驟 4 檢查是否選取了米白色背景。</p> <p>a 根據您的作業系統，從 Print Properties（列印內容）或 Print（列印）對話方塊設定米白色背景。</p> <p>b 重新傳送列印工作。</p> <p>背景是否已從列印文件中消失？</p>	問題已解決。	請聯絡 技術支援 。

列印輸出的邊界錯誤

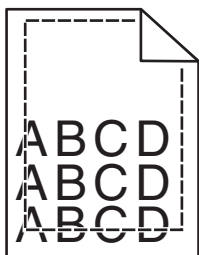

動作	是	否
<p>步驟 1 a 配合載入紙張的尺寸，將紙匣組件內的寬度和長度導引夾移到正確的位置。</p> <p>b 重新傳送列印工作。</p> <p>邊界正確嗎？</p>	問題已解決。	請前往步驟 2。
<p>步驟 2 從印表機控制面板上的 Paper（紙張）功能表，設定紙張尺寸，以符合載入紙匣組件中的紙張。</p> <p>紙張尺寸符合載入紙匣組件中的紙張嗎？</p>	請前往步驟 3。	請執行下列其中一個或多個項目： <ul style="list-style-type: none"> 從紙匣組件設定中指定紙張尺寸，以符合載入紙匣組件中的紙張。 變更載入紙匣組件中的紙張，以符合紙匣組件設定中指定的紙張尺寸。
<p>步驟 3 a 依據您的作業系統，從「列印喜好設定」或「列印」對話方塊中指定紙張尺寸。</p> <p>b 重新傳送列印工作。</p> <p>邊界正確嗎？</p>	問題已解決。	請聯絡 技術支援 。

紙張扭曲

動作	是	否
<p>步驟 1 配合載入紙張的尺寸，將紙匣組件內的寬度和長度導引夾移到正確的位置。</p> <p>已正確擺放寬度和長度導引夾嗎？</p>	請前往步驟 2。	調整寬度和長度導引夾。
<p>步驟 2 從印表機控制面板上的 Paper（紙張）功能表，設定紙張類型和重量，以符合載入紙匣組件中的紙張。</p> <p>紙張類型和重量符合紙匣組件中的紙張類型和重量嗎？</p>	請前往步驟 3。	從紙匣組件設定中指定紙張類型和重量，以符合載入紙匣組件中的紙張。
<p>步驟 3</p> <p>a 依據您的作業系統，從「列印喜好設定」或「列印」對話方塊中指定紙張類型和重量。</p> <p>b 重新傳送列印工作。</p> <p>紙張仍扭曲嗎？</p>	請前往步驟 4。	問題已解決。
<p>步驟 4</p> <p>a 從紙匣組件中移除紙張，然後將紙張翻轉過來。</p> <p>b 重新傳送列印工作。</p> <p>紙張仍扭曲嗎？</p>	請前往步驟 5。	問題已解決。
<p>步驟 5</p> <p>a 請載入新拆封的紙張。</p> <p>請注意：紙張因溼度高而吸收了水氣。請讓紙張留存在原來的包裝材料內，等您要用時，才將紙張取出。</p> <p>b 重新傳送列印工作。</p> <p>紙張仍扭曲嗎？</p>	請聯絡 技術支援 。	問題已解決。

列印不規則頁面



動作	是	否
步驟 1 a 配合載入紙匣組件中的紙張尺寸，將紙匣組件內的寬度和長度導引夾移到正確的位置。 b 重新傳送列印工作。 仍列印不規則頁面嗎？	請前往步驟 2。	問題已解決。
步驟 2 從印表機控制面板上的 Paper （紙張）功能表，設定紙張尺寸和類型，以符合載入紙匣組件中的紙張。 印表機設定符合載入紙匣組件中的紙張類型和重量嗎？	請前往步驟 3。	從紙匣組件設定中指定紙張尺寸和類型，以符合載入紙匣組件中的紙張。
步驟 3 a 依據您的作業系統，從「列印喜好設定」或「列印」對話方塊中指定紙張類型和重量。 b 重新傳送列印工作。 仍列印不規則頁面嗎？	請前往步驟 4。	問題已解決。
步驟 4 檢查載入紙匣組件中的紙張是否有材質或糙面拋光處理。 您即將列印在有質材處理或糙面的紙張上嗎？	從印表機控制面板上的 Paper （紙張）功能表，設定紙張材質，以符合載入紙匣組件中的紙張。	請前往步驟 5。
步驟 5 a 請載入新拆封的紙張。 請注意： 紙張因溼度高而吸收了水氣。請讓紙張留存在原來的包裝材料內，等您要用時，才將紙張取出。 b 重新傳送列印工作。 仍列印不規則頁面嗎？	請前往步驟 6。	問題已解決。
步驟 6 更換成像組件，然後重新傳送列印工作。 仍列印不規則頁面嗎？	請聯絡 技術支援 ，或聯絡您的 Dell 印表機經銷商。	問題已解決。

列印文件上出現重複瑕疵

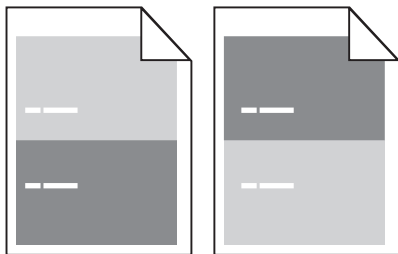

動作	是	否
<p>步驟 1 測量各瑕疵之間的距離。 確認瑕疵間的距離是否等於下列測量結果：</p> <ul style="list-style-type: none"> • 97 公釐 (3.82 英吋) • 47 公釐 (1.85 英吋) • 38 公釐 (1.5 英吋) <p>各瑕疵之間的距離等於所列出的測量結果之一嗎？</p>	請前往步驟 2。	<p>1 檢查各瑕疵之間的距離是否等於 80 公釐 (3.15 英吋)</p> <p>2 請記下距離，然後聯絡 技術支援，或聯絡您的 Dell 印表機經銷商。</p>
<p>步驟 2 更換成像組件，然後重新傳送列印工作。</p> <p>仍出現重複瑕疵嗎？</p>	請聯絡 技術支援 ，或聯絡您的 Dell 印表機經銷商。	問題已解決。

列印色澤太濃

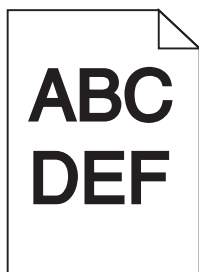

動作	是	否
<p>步驟 1</p> <p>a 從印表機控制面板上的 Quality (品質) 功能表，減少碳粉明暗度。 請注意：出廠預設值是 8。</p> <p>b 重新傳送列印工作。</p> <p>列印色澤仍太濃嗎？</p>	請前往步驟 2。	問題已解決。
<p>步驟 2</p> <p>a 從印表機控制面板上的 Paper (紙張) 功能表，設定紙張類型、材質及重量，以符合載入紙匣組件中的紙張。</p> <p>b 重新傳送列印工作。</p> <p>已將紙匣組件設為所載入紙張的類型、材質及重量嗎？</p>	請前往步驟 3。	<p>請執行下列其中一個或多個項目：</p> <ul style="list-style-type: none"> • 從紙匣組件設定中指定紙張類型、材質及重量，以符合載入紙匣組件中的紙張。 • 變更載入紙匣組件中的紙張，以符合紙匣組件設定中指定的紙張類型、材質及重量。

動作	是	否
<p>步驟 3</p> <p>a 依據您的作業系統，從「列印喜好設定」或從「列印」對話方塊中指定紙張類型、材質及重量。</p> <p>b 重新傳送列印工作。</p> <p>列印色澤仍太濃嗎？</p>	請前往步驟 4。	問題已解決。
<p>步驟 4</p> <p>檢查載入紙匣組件中的紙張是否有材質或糙面拋光處理。</p> <p>您即將列印在有質材處理或糙面的紙張上嗎？</p>	從印表機控制面板，變更 Paper Texture （紙張材質）功能表中的材質設定，以符合您要用來列印的紙張。	請前往步驟 5。
<p>步驟 5</p> <p>a 請載入新拆封的紙張。</p> <p>請注意：紙張因溼度高而吸收了水氣。請讓紙張留存在原來的包裝材料內，等您要用時，才將紙張取出。</p> <p>b 重新傳送列印工作。</p> <p>列印色澤仍太濃嗎？</p>	請前往步驟 6。	問題已解決。
<p>步驟 6</p> <p>更換成像組件，然後重新傳送列印工作。</p> <p>列印色澤仍太濃嗎？</p>	請聯絡 技術支援 。	問題已解決。

列印色澤太淡

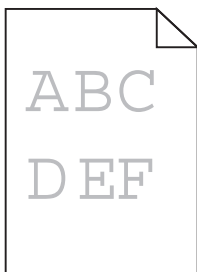

動作	是	否
<p>步驟 1</p> <p>a 從印表機控制面板上的 Quality（品質）功能表，增加碳粉明暗度。</p> <p>請注意：出廠預設值是 8。</p> <p>b 重新傳送列印工作。</p> <p>列印色澤仍太淡嗎？</p>	請前往步驟 2。	問題已解決。
<p>步驟 2</p> <p>從印表機控制面板上的 Paper（紙張）功能表，設定紙張類型、材質及重量，以符合載入紙匣組件中的紙張。</p> <p>已將紙匣組件設為所載入紙張的類型、材質及重量嗎？</p>	請前往步驟 3。	變更紙張類型、材質及重量，以符合載入紙匣組件中的紙張。

動作	是	否
<p>步驟 3</p> <p>a 依據您的作業系統，從「列印喜好設定」或從「列印」對話方塊中指定紙張類型、材質及重量。</p> <p>b 重新傳送列印工作。</p> <p>列印色澤仍太淡嗎？</p>	請前往步驟 4。	問題已解決。
<p>步驟 4</p> <p>確認紙張沒有經過材質或糙面拋光處理。</p> <p>您即將列印在有質材處理或糙面的紙張上嗎？</p>	從印表機控制面板，變更 Paper Texture （紙張材質）功能表中的材質設定，以符合您要用來列印的紙張。	前往步驟 5。
<p>步驟 5</p> <p>a 請載入新拆封的紙張。</p> <p>請注意：紙張因溼度高而吸收了水氣。請讓紙張留存在原來的包裝材料內，等您要用時，才將紙張取出。</p> <p>b 重新傳送列印工作。</p> <p>列印色澤仍太淡嗎？</p>	請前往步驟 6。	問題已解決。
<p>步驟 6</p> <p>a 讓成像組件中的碳粉均勻分佈。</p> <ol style="list-style-type: none"> 1 先取出碳粉匣，然後取出成像組件。 2 用力搖晃成像組件。 <p>警告—潛在損害：成像組件直接暴露在光線下的時間不宜超過 10 分鐘。暴露在光線下太久，會導致列印品質發生問題。</p> <ol style="list-style-type: none"> 3 先安裝成像組件，然後再安裝碳粉匣。 <p>b 重新傳送列印工作。</p> <p>列印色澤仍太淡嗎？</p>	請前往步驟 7。	問題已解決。
<p>步驟 7</p> <p>更換成像組件，然後重新傳送列印工作。</p> <p>列印色澤仍太淡嗎？</p>	請聯絡 技術支援 。	問題已解決。

列印歪斜

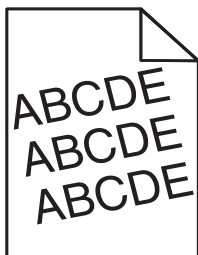

動作	是	否
<p>步驟 1</p> <p>a 配合載入紙張的尺寸，將紙匣組件內的寬度和長度導引夾移到正確的位置。</p> <p>b 重新傳送列印工作。</p> <p>列印仍歪斜嗎？</p>	請前往 步驟 2 。	問題已解決。
<p>步驟 2</p> <p>a 檢查您是否列印在紙匣組件支援的紙張上。</p> <p>b 重新傳送列印工作。</p> <p>列印仍歪斜嗎？</p>	請聯絡 技術支援 。	問題已解決。

印表機印出純黑色頁面



動作	是	否
<p>步驟 1</p> <p>a 重新安裝成像組件。</p> <p>1 先取出碳粉匣，然後取出成像組件。</p> <p>警告 – 潛在損害： 成像組件直接暴露在光線下的時間不宜超過 10 分鐘。暴露在光線下太久，會導致列印品質發生問題。</p> <p>2 先安裝成像組件，然後再安裝碳粉匣。</p> <p>b 重新傳送列印工作。</p> <p>印表機印出純黑色頁面嗎？</p>	請前往 步驟 2 。	問題已解決。
<p>步驟 2</p> <p>更換成像組件，然後重新傳送列印工作。</p> <p>印表機印出純黑色頁面嗎？</p>	請聯絡 技術支援 。	問題已解決。

專用透明投影膠片列印品質不佳

動作	是	否
步驟 1 從印表機控制面板上的 Paper （紙張）功能表，設定紙張類型，以符合載入紙匣組件中的紙張。 已將紙匣組件的紙張類型設為 Transparency （專用透明投影膠片）嗎？	請前往步驟 2。	將紙張類型設為 Transparency （專用透明投影膠片）。
步驟 2 a 檢查您是否採用建議使用的專用透明投影膠片類型。 b 重新傳送列印工作。 列印品質仍不佳嗎？	請聯絡 技術支援 。	問題已解決。

列印文件上出現帶斑紋的水平線條

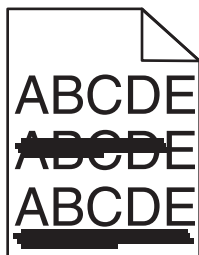

動作	是	否
步驟 1 a 依據您的作業系統，從「列印喜好設定」或「列印」對話方塊中指定紙匣組件或送紙器。 b 重新傳送列印工作。 列印文件上出現帶斑紋的水平線條嗎？	請前往步驟 2。	問題已解決。
步驟 2 從印表機控制面板上的 Paper （紙張）功能表，設定紙張類型和重量，以符合載入紙匣組件中的紙張。 紙張類型和重量符合紙匣組件中的紙張類型和重量嗎？	請前往步驟 3。	變更紙張類型和重量，以符合載入紙匣組件中的紙張。
步驟 3 a 請載入新拆封的紙張。 請注意： 紙張因溼度高而吸收了水氣。請讓紙張留存在原來的包裝材料內，等您要用時，才將紙張取出。 b 重新傳送列印工作。 列印文件上出現帶斑紋的水平線條嗎？	請前往步驟 4。	問題已解決。

動作	是	否
<p>步驟 4</p> <p>a 重新安裝成像組件。</p> <p> 1 先取出碳粉匣，然後取出成像組件。</p> <p> 警告—潛在損害：成像組件直接曝露在光線下的時間不宜超過 10 分鐘。曝露在光線下太久，會導致列印品質發生問題。</p> <p> 2 先安裝成像組件，然後再安裝碳粉匣。</p> <p>b 重新傳送列印工作。</p> <p>列印文件上出現帶斑紋的水平線條嗎？</p>	請前往步驟 5。	問題已解決。
<p>步驟 5</p> <p>更換成像組件，然後重新傳送列印工作。</p> <p>列印文件上出現帶斑紋的水平線條嗎？</p>	請聯絡 技術支援 。	問題已解決。

列印文件上出現帶斑紋的垂直線條

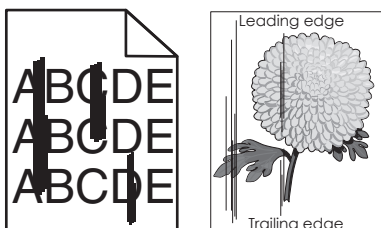

動作	是	否
<p>步驟 1</p> <p>a 依據您的作業系統，從「列印喜好設定」或從「列印」對話方塊中指定紙張類型、材質及重量。</p> <p>b 重新傳送列印工作。</p> <p>列印文件上出現帶斑紋的垂直線條嗎？</p>	請前往步驟 2。	問題已解決。
<p>步驟 2</p> <p>從印表機控制面板上的 Paper（紙張）功能表，設定紙張材質、類型及重量，以符合載入紙匣組件中的紙張。</p> <p>紙張材質、類型及重量符合載入紙匣組件中的紙張嗎？</p>	請前往步驟 3。	<p>請執行下列其中一個或多個項目：</p> <ul style="list-style-type: none"> 從紙匣組件設定中指定紙張材質、類型及重量，以符合載入紙匣組件中的紙張。 變更載入紙匣組件中的紙張，以符合紙匣組件設定中指定的紙張材質、類型及重量。

動作	是	否
<p>步驟 3</p> <p>a 請載入新拆封的紙張。</p> <p>請注意：紙張因溼度高而吸收了水氣。請讓紙張留存在原來的包裝材料內，等您要用時，才將紙張取出。</p> <p>b 重新傳送列印工作。</p> <p>列印文件上出現帶斑紋的垂直線條嗎？</p>	請前往步驟 4。	問題已解決。
<p>步驟 4</p> <p>a 重新安裝成像組件。</p> <p>1 先取出碳粉匣，然後取出成像組件。</p> <p>警告—潛在損害：成像組件直接曝露在光線下的時間不宜超過 10 分鐘。曝露在光線下太久，會導致列印品質發生問題。</p> <p>2 先安裝成像組件，然後再安裝碳粉匣。</p> <p>b 重新傳送列印工作。</p> <p>列印文件上出現帶斑紋的垂直線條嗎？</p>	請前往步驟 5。	問題已解決。
<p>步驟 5</p> <p>更換成像組件，然後重新傳送列印工作。</p> <p>列印文件上出現帶斑紋的垂直線條嗎？</p>	請聯絡 技術支援 ，或聯絡您的 Dell 印表機經銷商。	問題已解決。

列印文件上出現水平空隙

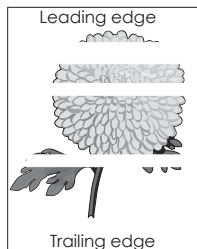

動作	是	否
<p>步驟 1</p> <p>a 確認您的軟體程式使用正確的填入圖樣。</p> <p>b 重新傳送列印工作。</p> <p>列印文件上出現水平空隙嗎？</p>	請前往步驟 2。	問題已解決。
<p>步驟 2</p> <p>a 將建議使用的紙張類型，載入指定的紙匣組件或送紙器。</p> <p>b 重新傳送列印工作。</p> <p>列印文件上出現水平空隙嗎？</p>	請前往步驟 3。	問題已解決。

動作	是	否
<p>步驟 3</p> <p>a 讓成像組件中的碳粉均勻分佈。</p> <ol style="list-style-type: none"> 1 先取出碳粉匣，然後取出成像組件。 2 用力搖晃成像組件。 <p>警告—潛在損害：成像組件直接曝露在光線下的時間不宜超過 10 分鐘。曝露在光線下太久，會導致列印品質發生問題。</p> <ol style="list-style-type: none"> 3 先重新安裝成像組件，然後再重新安裝碳粉匣。 <p>b 重新傳送列印工作。</p> <p>列印文件上出現水平空隙嗎？</p>	請前往步驟 4。	問題已解決。
<p>步驟 4</p> <p>更換成像組件，然後重新傳送列印工作。</p> <p>列印文件上出現水平空隙嗎？</p>	請聯絡 技術支援 。	問題已解決。

列印文件上出現垂直空隙

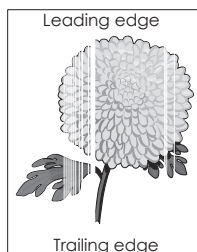

動作	是	否
<p>步驟 1</p> <p>a 確認您的軟體程式使用正確的填入圖樣。</p> <p>b 重新傳送列印工作。</p> <p>列印文件上出現垂直空隙嗎？</p>	請前往步驟 2。	問題已解決。
<p>步驟 2</p> <p>a 從印表機控制面板上的 Paper（紙張）功能表，設定紙張類型和重量，以符合載入紙匣組件中的紙張。</p> <p>b 重新傳送列印工作。</p> <p>列印文件上出現垂直空隙嗎？</p>	請前往步驟 3。	問題已解決。
<p>步驟 3</p> <p>檢查您是否採用建議使用的紙張類型。</p> <p>a 將建議使用的紙張類型，載入指定的紙匣組件或送紙器。</p> <p>b 重新傳送列印工作。</p> <p>列印文件上出現垂直空隙嗎？</p>	請前往步驟 4。	問題已解決。

動作	是	否
<p>步驟 4</p> <p>a 讓成像組件中的碳粉均勻分佈。</p> <ol style="list-style-type: none"> 1 先取出碳粉匣，然後取出成像組件。 2 用力搖晃成像組件。 <p>警告—潛在損害：成像組件直接暴露在光線下的時間不宜超過 10 分鐘。暴露在光線下太久，會導致列印品質發生問題。</p> <ol style="list-style-type: none"> 3 先重新安裝成像組件，然後再重新安裝碳粉匣。 <p>b 重新傳送列印工作。</p> <p>列印文件上出現垂直空隙嗎？</p>	請前往 步驟 5 。	問題已解決。
<p>步驟 5</p> <p>更換成像組件，然後重新傳送列印工作。</p> <p>列印文件上出現垂直空隙嗎？</p>	請聯絡 技術支援 。	問題已解決。

列印文件上出現碳粉斑點

動作	是	否
<p>更換成像組件，然後重新傳送列印工作。</p> <p>列印文件上出現碳粉斑點嗎？</p>	請聯絡 技術支援 。	問題已解決。

列印文件上出現碳粉霧化或背景陰影

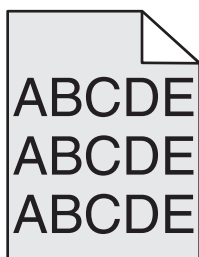

動作	是	否
<p>步驟 1</p> <p>重新安裝成像組件。</p> <ol style="list-style-type: none"> a 移除成像組件，然後再安裝。 b 重新傳送列印工作。 <p>列印文件上出現霧化或陰影嗎？</p>	請前往 步驟 2 。	問題已解決。
<p>步驟 2</p> <p>更換成像組件，然後重新傳送列印工作。</p> <p>列印文件上出現霧化或陰影嗎？</p>	請聯絡 技術支援 ，或聯絡您的 Dell 印表機經銷商。	問題已解決。

碳粉脫落

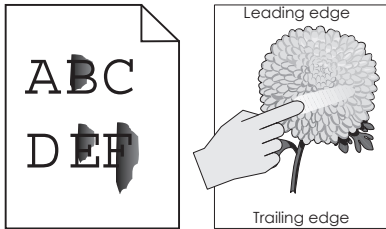

動作	是	否
<p>步驟 1 從印表機控制面板上的「紙張」功能表，檢查紙張類型、材質和重量。</p> <p>紙張類型、材質及重量符合載入紙匣組件中的紙張嗎？</p>	請前往步驟 2。	從紙匣組件設定中指定紙張類型、材質及重量，以符合載入紙匣組件中的紙張。
<p>步驟 2 重新傳送列印工作。</p> <p>碳粉仍會脫落嗎？</p>	請聯絡 技術支援 ，或聯絡您的 Dell 印表機經銷商。	問題已解決。

列印密度不均勻

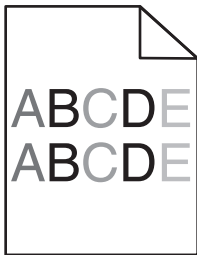

動作	是	否
<p>更換成像組件，然後重新傳送列印工作。</p> <p>列印密度不均勻嗎？</p>	請聯絡 技術支援 。	問題已解決。

解決複印問題

- 第 279 頁的「影印機未回應」
- 第 279 頁的「掃描器無法關閉」
- 第 279 頁的「複印品質不佳」
- 第 281 頁的「局部的文件或相片複印」

影印機未回應

動作	是	否
<p>步驟 1 檢查顯示幕上是否出現錯誤或狀態訊息。</p> <p>是否出現錯誤或狀態訊息？</p>	清除錯誤或狀態訊息。	請前往步驟 2。
<p>步驟 2 檢查電源線是否插入印表機以及適當接地後的電源插座。</p> <p>電源線是否插入印表機以及適當接地後的電源插座？</p>	請前往步驟 3。	將電源線連接到印表機和適當接地後的電源插座。
<p>步驟 3 關閉印表機電源，大約等待 10 秒鐘，然後重新開啓電源。</p> <p>是否出現 Performing Self Test (正在執行自我測試) 和 Ready (備妥)？</p>	問題已解決。	請聯絡 技術支援 。

掃描器無法關閉

動作	是	否
<p>檢查掃描器組件與印表機之間是否有障礙物。</p> <ul style="list-style-type: none"> a 抬起掃描器組件。 b 移除使掃描器組件敞開的任何障礙物。 c 放下掃描器組件。 <p>掃描器組件是否適當關上？</p>	問題已解決。	請聯絡 技術支援 。

複印品質不佳

動作	是	否
<p>步驟 1 檢查顯示幕上是否出現錯誤或狀態訊息。</p> <p>是否出現錯誤或狀態訊息？</p>	清除錯誤或狀態訊息。	請前往步驟 2。
<p>步驟 2 檢查原始文件的品質。</p> <p>原始文件的品質是否令人滿意？</p>	請前往步驟 3。	增大掃描解析度設定，便可獲得較高品質的輸出。
<p>步驟 3 若列印輸出上出現深色標記，請將一條乾淨、不含棉絮的擦拭用布用水弄溼，把掃描器玻璃面板和自動送件器玻璃面板擦乾淨。</p> <p>掃描器玻璃面板是否乾淨？</p>	請前往步驟 4。	請參閱第 205 頁的「 清潔掃描器玻璃面板 」。

動作	是	否
<p>步驟 4 傳送列印工作，然後檢查列印品質問題。</p> <p>a 從 General Settings（一般設定）功能表，調整 Eco-Mode（經濟省電模式）設定。</p> <p>b 從 Copy menu（複印功能表），調整碳粉明暗度。</p> <p>c 若列印輸出依舊模糊，請更換碳粉匣。</p> <p>列印品質是否令人滿意？</p>	請前往步驟 5。	請參閱第 261 頁的「 列印品質問題 」。
<p>步驟 5 檢查文件或相片的擺放位置。 請確認文件或相片面朝下放在掃描器玻璃面板上，並放置在左上角。</p> <p>文件或相片是否正確載入？</p>	請前往步驟 6。	將文件或相片面朝下放在掃描器玻璃面板的左上角。
<p>步驟 6 增大掃描解析度設定，便可獲得較高品質的輸出。</p> <p>解析度增大後，是否產生較高品質的輸出？</p>	問題已解決。	請前往步驟 7。
<p>步驟 7 檢查複印設定。 從 Copy（複印）畫面，檢查掃描文件的 Content Type（內容類型）和 Content Source（內容來源）設定是否正確。</p> <p>掃描文件的 Content Type（內容類型）和 Content Source（內容來源）設定是否正確？</p>	請前往步驟 8。	變更 Content Type （內容類型）和 Content Source （內容來源）設定，使其符合掃描的文件。
<p>步驟 8 檢查列印輸出上的圖樣。</p> <p>a 從 Copy（複印）畫面，導覽至： Advanced Options（進階選項）>Advanced Imaging（增強影像）>Sharpness（清晰度）> 選取較低的設定</p> <p>b 在 Copy（複印）畫面上，確認未事先選取任何列印倍率。</p> <p>列印輸出上是否出現圖樣？</p>	請前往步驟 9。	問題已解決。
<p>步驟 9 檢查列印輸出上遺失或糊掉的文字。</p> <p>a 從 Copy（複印）畫面，導覽至： Advanced Options（進階選項）>Advanced Imaging（增強影像）</p> <p>b 調整設定：</p> <ul style="list-style-type: none"> • Improve sharpness（改善清晰度）—增大清晰度設定。 • Remove background（移除背景）—減小目前的背景移除設定。 • Increase contrast（增加對比）—增大目前的設定。 • Decrease shadow（減少陰影）—減小目前的設定。 <p>列印輸出是否有遺失或糊掉的文字？</p>	請前往步驟 10。	問題已解決。

動作	是	否
<p>步驟 10 檢查褪色或感光過度的輸出。</p> <p>a 從 Copy (複印) 畫面，導覽至： Advanced Options (進階選項) >Advanced Imaging (增強影像)</p> <p>b 調整下列項目的設定：</p> <ul style="list-style-type: none"> • Background removal (背景移除) — 減小目前的設定。 • Shadow detail (陰影細部) — 減小目前的背景移除設定。 <p>c 重新傳送複印工作。</p> <p>頁面是否顯示褪色或感光過度的列印輸出？</p>	請聯絡 技術支援 。	問題已解決。

局部的文件或相片複印

動作	是	否
<p>步驟 1 檢查文件或相片的擺放位置。 請確認文件或相片面朝下放在掃描器玻璃面板上，並放置在左上角。</p> <p>文件或相片是否正確載入？</p>	請前往步驟 2。	將文件或相片面朝下放在掃描器玻璃面板的左上角。
<p>步驟 2 檢查紙張尺寸設定是否符合載入紙匣組件中的紙張尺寸。 從印表機控制面板上的 Paper menu (紙張功能表)，檢查 Paper Size (紙張尺寸) 設定。</p> <p>紙張尺寸設定是否符合載入紙匣組件中的紙張尺寸？</p>	請前往步驟 3。	變更紙張尺寸設定，使其符合載入紙匣組件中的紙張，或將符合紙張尺寸設定的紙張載入紙匣組件。
<p>步驟 3 a 指定紙張尺寸。依據您的作業系統，在「列印喜好設定」或「列印」對話方塊中指定紙張尺寸。 b 重新傳送列印工作。</p> <p>複印文件是否適當列印？</p>	問題已解決。	請聯絡 技術支援 。



解決傳真問題

- 第 282 頁的「尚未設定傳真及電子郵件功能」
- 第 282 頁的「未啓用來電顯示」
- 第 282 頁的「無法傳送或接收傳真」
- 第 284 頁的「可以傳送但無法接收傳真」
- 第 285 頁的「可以接收但無法傳送傳真」
- 第 286 頁的「接收到的傳真列印品質不佳」

尚未設定傳真及電子郵件功能

請注意：

- 進行疑難排解之前，請先檢查是否已連接傳真電纜。
- 指示燈會一直閃爍紅燈，直到您設定好傳真與電子郵件。

動作	是	否
<p>a 從主畫面，導覽至：</p>  >Settings (設定) >General Settings (一般設定) >Run initial setup (執行起始設定) >Yes (是) >Submit (提出) <p>b 關閉印表機電源，然後再重新打開印表機電源。 這時，印表機顯示幕上會出現「Select your language」（請選取您的語言）。</p> <p>c 選取語言，然後觸控 。</p> <p>d 選取國家或地區，然後觸控 Next (下一步)。</p> <p>e 選取時區，然後觸控 Next (下一步)。</p> <p>f 選取 Fax (傳真) 和 E-mail (電子郵件)，然後觸控 Next (下一步)。</p> <p>是否已設定傳真及電子郵件功能？</p>	問題已解決。	請聯絡 技術支援 。

未啓用來電顯示

動作	是	否
<p>請聯絡電話公司，檢查您的電話線是否已訂購「來電顯示」服務。</p> <p>請注意：</p> <ul style="list-style-type: none"> • 如果您的區域支援多重來電顯示樣式，您可能需要變更預設值。此處有兩種可用的設定：FSK (樣式 1) 和 DTMF (樣式 2)。 • 您能否在 Fax (傳真) 功能表中存取這些設定，視您的國家或地區是否支援多重來電顯示樣式而定。 • 請聯絡電話公司，決定所要使用的樣式或切換設定。 <p>是否出現「來電顯示」？</p>	問題已解決。	請聯絡 技術支援 。

無法傳送或接收傳真

動作	是	否
<p>步驟 1</p> <p>檢查顯示幕上是否出現錯誤或狀態訊息。</p> <p>顯示幕上是否有錯誤或狀態訊息？</p>	清除錯誤或狀態訊息。	請前往 步驟 2 。
<p>步驟 2</p> <p>檢查電源線是否插入印表機以及適當接地後的電源插座。</p> <p>電源線是否插入印表機以及適當接地後的電源插座？</p>	請前往 步驟 3 。	將電源線連接到印表機和適當接地後的電源插座。

動作	是	否
<p>步驟 3 檢查電源。 檢查印表機電源線是否已插上且已開啓電源，並檢查顯示幕是否顯示 Ready (備妥)。</p> <p>是否已開啓印表機電源，且顯示幕已顯示 Ready (備妥)？</p>	<p>請前往步驟 4。</p>	<p>開啓印表機電源，然後等待顯示幕上顯示 Ready (備妥)。</p>
<p>步驟 4 檢查印表機的連線。 檢查下列設備的電纜連線是否已經接妥（如果適用）：</p> <ul style="list-style-type: none"> • 電話 • 話筒 • 答錄機 <p>電纜連線是否已經接妥？</p>	<p>請前往步驟 5。</p>	<p>請將電纜接妥。</p>
<p>步驟 5</p> <p>a 檢查壁式電話插座。</p> <ol style="list-style-type: none"> 1 將電話線插入牆上的插座。 2 注意聽撥號音。 3 如果未聽見撥號音，請改用不同的電話線插入壁式電話插座。 4 如果仍未聽見撥號音，請將電話線插入不同的壁式電話插座。 5 如果聽見撥號音，請將印表機插入該壁式電話插座。 <p>b 嘗試傳送或接收傳真。</p> <p>是否可以傳送或接收傳真？</p>	<p>問題已解決。</p>	<p>請前往步驟 6。</p>
<p>步驟 6 檢查印表機是否連接到類比電話服務或正確的數位接頭。 傳真數據機是一種類比裝置。某些裝置可連接到印表機，以便使用數位電話服務。</p> <ul style="list-style-type: none"> • 如果您是使用 ISDN 電話服務，請將印表機連接到 ISDN 終端配接器的類比電話連接埠（R 介面連接埠）。如需詳細資訊和要求 R 介面，請聯絡 ISDN 供應商。 • 如果您是使用 DSL，請連接到支援數位用途的 DSL 過濾程式和路由器。如需詳細資訊，請連絡 DSL 供應商。 • 如果您是使用 PBX 電話服務，請確定您連接到 PBX 的類比連線。如果沒有任何可用的裝置，請考慮安裝傳真機的類比電話線。 <p>印表機是否連接到類比電話服務或正確的數位接頭？</p>	<p>請前往步驟 7。</p>	<p>將印表機連接到類比電話服務或正確的數位接頭。</p>

動作	是	否
步驟 7 檢查撥號音。 是否聽到撥號音？	請前往步驟 8。	<ul style="list-style-type: none"> 嘗試撥打傳真號碼，確認該號碼能正常運作。 如果某裝置正在使用電話線路，請等另一個裝置完成作業後再傳送傳真。 如果您是使用「免持聽筒撥號」功能，請調高音量，確認是否能聽到撥號音。
步驟 8 暫時中斷印表機與電話線之間的其他設備連線（例如：答錄機、備有數據機的電腦，或電話線分線器），然後嘗試傳送或接收傳真。 是否可以傳送或接收傳真？	問題已解決。	請前往步驟 9。
步驟 9 a 暫時停用插撥。聯絡電話公司詢問暫時停用插撥的鍵台數列。 b 嘗試傳送或接收傳真。 是否可以傳送或接收傳真？	問題已解決。	請前往步驟 10。
步驟 10 a 暫時停用語音信箱服務。如需其他資訊，請聯絡您的電話公司。 請注意： 如果您要同時使用語音信箱和印表機，請考慮新增第二條電話線，供印表機使用。 b 嘗試傳送或接收傳真。 是否可以傳送或接收傳真？	問題已解決。	請前往步驟 11。
步驟 11 一次掃描一頁原始文件。 a 撥打傳真號碼。 b 一次掃描一頁文件。 是否可以傳送或接收傳真？	問題已解決。	請聯絡 技術支援 。

可以傳送但無法接收傳真

動作	是	否
步驟 1 檢查紙匣組件或送紙器。 若紙張用完，請將紙張載入紙匣組件或送紙器。 是否可以接收傳真？	問題已解決。	請前往步驟 2。

動作	是	否
<p>步驟 2 檢查響鈴計數延遲設定。</p> <p>a 開啓 Web 瀏覽器，然後在位址欄位中輸入印表機 IP 位址。</p> <p>請注意：</p> <ul style="list-style-type: none"> 在印表機主畫面上檢視印表機 IP 位址。IP 位址會以四組以英文句點隔開的號碼呈現，例如：123.123.123.123。 若您正在使用 Proxy 伺服器，請暫時停用，才能正確載入網頁。 <p>b 按一下 Settings (設定) > Fax Settings (傳真設定) > Analog Fax Setup (類比傳真設定)。</p> <p>c 在「Rings to Answer」(應答鈴聲) 欄位中，輸入印表機應答前的電話響鈴次數。</p> <p>d 按一下 Submit (提出)。</p> <p>是否可以接收傳真？</p>	問題已解決。	請前往步驟 3。
<p>步驟 3 更換碳粉匣。如需其他資訊，請參閱耗材隨附的說明書。</p> <p>是否可以接收傳真？</p>	問題已解決。	請聯絡 技術支援 。

可以接收但無法傳送傳真

動作	是	否
<p>步驟 1 檢查印表機是否處於「傳真」模式。</p> <p>從主畫面，觸控 Fax (傳真)，使印表機進入 Fax (傳真) 模式，然後傳送傳真。</p> <p>請注意：「多點傳送」應用程式不支援 XPS 輸出類型。若要使用 XPS，請使用普通傳真方法。</p> <p>是否可以傳送傳真？</p>	問題已解決。	請前往步驟 2。
<p>步驟 2 妥善載入原始文件。</p> <p>將原始文件載入自動送件器紙匣中（面朝上，短邊先進入自動送件器），或放在掃描器玻璃面板左上角（面朝下）。</p> <p>請注意：請不要將明信片、相片、小物件、專用透明投影膠片、相紙或細薄材質（如雜誌期刊剪報）載入自動送件器紙匣組件。請將這類物件放在掃描器玻璃面板上。</p> <p>是否可以傳送傳真？</p>	問題已解決。	請前往步驟 3。
<p>步驟 3 適當設定快捷鍵號碼。</p> <ul style="list-style-type: none"> 檢查是否已為您要撥打的電話號碼，設定快捷鍵號碼。 手動撥打電話號碼。 <p>是否可以傳送傳真？</p>	問題已解決。	請聯絡 技術支援 。

接收到的傳真列印品質不佳

動作	是	否
<p>步驟 1</p> <p>請傳真傳送者執行下列動作：</p> <ul style="list-style-type: none"> a 檢查原始文件的品質是否令人滿意。 b 可能的話，請增大傳真掃描解析度。 c 重新傳送傳真。 <p>傳真的列印品質是否令人滿意？</p>	問題已解決。	請前往步驟 2。
<p>步驟 2</p> <p>降低進線傳真的傳輸速度。</p> <ul style="list-style-type: none"> a 開啓 Web 瀏覽器，然後在位址欄位中輸入印表機 IP 位址。 <p>請注意：</p> <ul style="list-style-type: none"> • 在印表機主畫面上檢視印表機 IP 位址。IP 位址會以四組以英文句點隔開的號碼呈現，例如：123.123.123.123。 • 若您正在使用 Proxy 伺服器，請暫時停用，才能正確載入網頁。 • 列印網路設定頁或功能表設定頁，然後在 TCP/IP 區段中找到 IP 位址。 <ul style="list-style-type: none"> b 按一下 Settings (設定) > Fax Settings (傳真設定) > Analog Fax Setup (類比傳真設定)。 c 在 Max Speed menu (最大速度功能表) 中，按一下下列任一項： <ul style="list-style-type: none"> • 2400 • 4800 • 9600 • 14400 • 33600 d 按一下 Submit (提出)，然後重新傳送傳真。 <p>傳真的列印品質是否令人滿意？</p>	問題已解決。	請前往步驟 3。
<p>步驟 3</p> <p>更換碳粉匣。</p> <p>當 Cartridge low [88.xy] (碳粉匣碳粉不足 [88.xy]) 出現時，請更換碳粉匣，然後重新傳送傳真。</p> <p>傳真的列印品質是否令人滿意？</p>	問題已解決。	請聯絡 技術支援 。

解決掃描器問題

- 第 287 頁的「掃描器未回應」
- 第 288 頁的「掃描工作未順利完成」
- 第 288 頁的「掃描器無法關閉」
- 第 289 頁的「掃描時間太久或使電腦無法運作」
- 第 289 頁的「掃描影像品質不佳」

- 第 290 頁的「局部的文件或相片掃描」
- 第 290 頁的「無法從電腦傳真」

掃描器未回應

動作	是	否
步驟 1 檢查是否已開啓印表機電源。 是否已開啓印表機電源？	請前往步驟 2。	開啓印表機電源。
步驟 2 檢查用來連接印表機和電腦、列印伺服器、選購品或其他網路裝置的印表機電纜是否接妥？ 用來連接印表機和電腦、列印伺服器、選購品或其他網路裝置的印表機電纜有沒有接妥？	請前往步驟 3。	將印表機電纜妥善連接到印表機和電腦、列印伺服器、選購品或其他網路裝置。
步驟 3 檢查電源線是否插入印表機以及適當接地後的電源插座。 電源線是否插入印表機以及適當接地後的電源插座？	請前往步驟 4。	將電源線連接到印表機和適當接地後的電源插座。
步驟 4 檢查電源插座是否被切換器或斷電器關閉。 電源插座被切換器或斷電器關閉嗎？	開啓切換器電源，或重設斷電器。	請前往步驟 5。
步驟 5 檢查印表機有沒有插入任何突波保護裝置、不斷電系統或延長線。 印表機有插入任何突波保護裝置、不斷電系統或延長線嗎？	將印表機電源線直拉連接到妥善接地的電源插座。	請前往步驟 6。
步驟 6 檢查其他電器設備的插頭已插入插座。 其他電器設備是否能正常運作？	拔除其他電器設備的插頭，然後開啓印表機電源。若印表機無法運作，請重新連接其他電器設備，然後前往步驟 6。	請前往步驟 7。
步驟 7 關閉印表機電源，等待 10 秒左右，然後再打開印表機電源。 印表機和掃描器是否能正常運作？	問題已解決。	請聯絡 技術支援 。

掃描工作未順利完成

動作	是	否
<p>步驟 1 請檢查電纜的連線。 請確認乙太網路或 USB 電纜已妥善連接到電腦和印表機。</p> <p>電纜是否已接妥？</p>	請前往步驟 2。	適當連接電纜。
<p>步驟 2 檢查檔名是否已在使用中。</p> <p>檔名是否已在使用中？</p>	變更檔名。	請前往步驟 3。
<p>步驟 3 檢查您要掃描的文件或相片，是否在其他應用程式中開啓，或正由其他使用者使用中。</p> <p>您要掃描的檔案，是否在其他應用程式中開啓，或正由其他使用者使用中？</p>	請關閉您要掃描的檔案。	請前往步驟 4。
<p>步驟 4 檢查是否在目的地配置設定中選取 Append time stamp (附加時間戳記) 或 Overwrite existing file (改寫現有的檔案) 勾選框。</p> <p>是否在目的地配置設定中選取 Append time stamp (附加時間戳記) 或 Overwrite existing file (改寫現有的檔案) 勾選框？</p>	請前往步驟 5。	請在目的地配置設定中選取 Append time stamp (附加時間戳記) 或 Overwrite existing file (改寫現有的檔案) 勾選框。
<p>步驟 5 從 Flash Drive menu (快閃儲存碟功能表)，減小掃描解析度設定，然後重新傳送掃描工作。</p> <p>工作是否開始掃描？</p>	問題已解決。	請前往步驟 6。
<p>步驟 6 檢查掃描設定。</p> <p>從 Scan (掃描) 畫面，確認掃描文件的 Content Type (內容類型) 和 Content Source (內容來源) 設定正確無誤。</p> <p>掃描文件的 Content Type (內容類型) 和 Content Source (內容來源) 設定是否正確？</p>	問題已解決。	變更 Content Type (內容類型) 和 Content Source (內容來源) 設定，使其符合掃描的文件。

掃描器無法關閉

動作	是	否
<p>檢查掃描器組件中是否有障礙物。</p> <p>a 抬起掃描器組件。</p> <p>b 移除使掃描器敞開的任何障礙物。</p> <p>c 放下掃描器組件。</p> <p>掃描器組件是否正確關上？</p>	問題已解決。	請聯絡 技術支援 。

掃描時間太久或使電腦無法運作

動作	是	否
步驟 1 檢查其他應用程式是否會干擾掃描作業。 關閉所有非使用中的應用程式。 掃描是否仍需要很長時間，或使得電腦出現當機現象？	請前往步驟 2。	問題已解決。
步驟 2 請選取數值較低的掃描解析度。 掃描是否仍需要很長時間，或使得電腦出現當機現象？	請聯絡 技術支援 。	問題已解決。

掃描影像品質不佳

動作	是	否
步驟 1 檢查出現在顯示幕上的錯誤訊息。 印表機顯示幕上是否有錯誤訊息？	清除錯誤訊息。	請前往步驟 2。
步驟 2 檢查原始文件的品質。 原始文件的品質是否令人滿意？	請前往步驟 3。	增大掃描解析度設定，便可獲得較高品質的輸出。
步驟 3 請將一條乾淨、不含棉絮的擦拭用布用水弄溼，把掃描器玻璃面板和自動送件器玻璃面板擦乾淨。 掃描器玻璃面板是否乾淨？	請前往步驟 4。	請參閱第 205 頁的「 清潔掃描器玻璃面板 」。
步驟 4 檢查文件或相片的擺放位置。 請確認文件或相片面朝下放在掃描器玻璃面板上，並放置在左上角。 文件或相片是否正確載入？	請前往步驟 5。	將文件或相片面朝下放在掃描器玻璃面板的左上角。
步驟 5 傳送列印工作，然後檢查列印品質問題。 <ul style="list-style-type: none"> 從 General Settings（一般設定）功能表，調整 Eco-Mode（經濟省電模式）設定。 從 Copy menu（複印功能表），調整碳粉明暗度。 當列印輸出變得模糊時，請更換碳粉匣。 列印品質是否令人滿意？	請前往步驟 6。	請參閱第 261 頁的「 列印品質問題 」。
步驟 6 增大掃描解析度設定，便可獲得較高品質的輸出。 解析度增大後，是否產生較高品質的輸出？	問題已解決。	請前往步驟 7。

動作	是	否
<p>步驟 7 檢查掃描設定。 從 Scan (掃描) 畫面，確認掃描文件的 Content Type (內容類型) 和 Content Source (內容來源) 設定正確無誤。</p> <p>掃描文件的 Content Type (內容類型) 和 Content Source (內容來源) 設定是否正確？</p>	請聯絡 技術支援 。	變更 Content Type (內容類型) 和 Content Source (內容來源) 設定，使其符合掃描的文件。

局部的文件或相片掃描

動作	是	否
<p>檢查文件或相片的擺放位置。 請確認文件或相片面朝下放在掃描器玻璃面板上，並放置在左上角。</p> <p>文件或相片是否正確載入？</p>	請聯絡 技術支援 。	將文件或相片面朝下放在掃描器玻璃面板的左上角。

無法從電腦傳真

動作	是	否
<p>步驟 1 掃描工作之前，請先確認已開啓印表機電源，且印表機顯示幕已顯示 Ready (備妥)。</p> <p>掃描工作之前，是否已顯示 Ready (備妥)？</p>	前往 步驟 3 。	請前往 步驟 2 。
<p>步驟 2 關閉印表機電源，等待 10 秒左右，然後再打開印表機電源。</p> <p>印表機顯示幕上是否有錯誤訊息？</p>	清除錯誤訊息。	請前往 步驟 3 。
<p>步驟 3 檢查印表機與列印伺服器之間的電纜連線，確認已妥善接受。 如需其他資訊，請參閱印表機隨附的安裝說明文件。</p> <p>印表機與列印伺服器之間的電纜連線是否已接受？</p>	請聯絡 技術支援 。	鎖緊電纜連線。

解決主畫面應用程式問題

應用程式發生錯誤

動作	是	否
<p>步驟 1 請檢查系統日誌，取得相關明細。</p> <p>a 開啓 Web 瀏覽器，然後在位址欄位中輸入印表機 IP 位址。 如果您不知道印表機的 IP 位址，您可以：</p> <ul style="list-style-type: none"> 在印表機主畫面上檢視 IP 位址。 列印網路設定頁或功能表設定頁，然後在 TCP/IP 區段中找到 IP 位址。 <p>請注意：IP 位址會以四組以英文句點隔開的號碼呈現，例如： 123.123.123.123。</p> <p>b 按一下 Settings (設定) > Apps (應用程式) > Apps Management (應用程式管理) > System (系統) 標籤。>Log (日誌)。</p> <p>c 從 Filter (過濾程式) 功能表，選取應用程式狀態。</p> <p>d 從 Application (應用程式) 功能表，選取一個應用程式，然後按一下 Submit (提出)。</p> <p>日誌中有出現錯誤訊息嗎？</p>	請前往步驟 2。	請聯絡 技術支援 。
<p>步驟 2 解決錯誤。 應用程式現在可以運作嗎？</p>	問題已解決。	請聯絡 技術支援 。

Embedded Web Server (內嵌式 Web 伺服器) 未開啓

動作	是	否
<p>步驟 1 確認印表機 IP 位址正確無誤。 檢視印表機 IP 位址：</p> <ul style="list-style-type: none"> 從印表機主畫面 從 Network/Ports (網路/連接埠) 功能表中的 TCP/IP 區段 只要列印網路設定頁或功能表設定頁，即可找到 TCP/IP 區段 <p>請注意：IP 位址會以四組以英文句點隔開的號碼呈現，例如： 123.123.123.123。</p> <p>印表機 IP 位址正確嗎？</p>	請前往步驟 2。	在 Web 瀏覽器的位址欄位中，輸入正確的印表機 IP 位址。 請注意： 視網路設定而定，您可能需要在印表機 IP 位址前面輸入「 https:// 」以取代「 http:// 」，來存取 Embedded Web Server (內嵌式 Web 伺服器)。
<p>步驟 2 檢查是否已開啓印表機電源。 是否已開啓印表機電源？</p>	請前往步驟 3。	開啓印表機電源。
<p>步驟 3 檢查網路連線是否能運作。 網路連線能運作嗎？</p>	請前往步驟 4。	請聯絡您的系統支援人員。

動作	是	否
<p>步驟 4</p> <p>確認印表機和列印伺服器的電纜連線已接妥。 如需其他資訊，請參閱印表機隨附的安裝說明文件。</p> <p>印表機和列印伺服器的電纜連線已接妥了嗎？</p>	請前往步驟 5。	請鎖緊電纜的連線。
<p>步驟 5</p> <p>暫時停用 Web Proxy 伺服器。</p> <p>請注意： Proxy 伺服器可能會阻擋或限制您存取特定的網站，包括 Embedded Web Server（內嵌式 Web 伺服器）在內。</p> <p>Web Proxy 伺服器已停用嗎？</p>	請前往步驟 6。	請聯絡您的系統支援人員。
<p>步驟 6</p> <p>在位址欄位中輸入正確的 IP 位址，重新存取 Embedded Web Server（內嵌式 Web 伺服器）。</p> <p>Embedded Web Server（內嵌式 Web 伺服器）已開啓嗎？</p>	問題已解決。	請聯絡 技術支援 。

聯絡技術支援中心

當您電洽技術支援中心時，請說明您遇到的問題、出現在印表機顯示幕上的訊息，以及您在尋找解決方案時已採取的疑難排解步驟。

您必須知道您的印表機型號類型和維修服務標籤號碼或快速服務代碼。如需其他資訊，請參閱印表機頂層前蓋內或印表機背面的標籤。維修服務標籤號碼也會列在功能表設定頁上。

如需其他資訊，請檢查 Dell 支援網站，網址如下：www.dell.com/support/printers。

附錄

Dell 技術支援政策

由技術人員提供您協助的技術支援，有賴客戶在疑難排解程序中的協同合作和充分參與，並提供作業系統的恢復、應用程式軟硬體驅動程式（仍保留 Dell 出貨時的原始預設配置），以及適當印表機功能的驗證，和所有 Dell 安裝的硬體。除了這項技術人員提供您協助的技術支援外，您還可以從 Dell Support（Dell 支援）取得線上技術支援。此外，您也可以購買額外的技術支援選項。

針對印表機和任何 Dell 安裝的軟體和週邊裝置，Dell 提供部分的技術支援服務。其他廠商軟體和週邊裝置則由原始製造商負責提供支援，包括那些透過 Software & Peripherals（軟體與週邊裝置）(DellWare)、ReadyWare 和 Custom Factory Integration（工廠客製化整合服務）(CFI/DellPlus) 所購買及（或）安裝的項目。

聯絡 Dell

您可以存取 Dell 支援網站，網址為：www.dell.com/support/printers。

您可以使用以下網址，透過電子方式聯絡 Dell：

- 全球資訊網
www.dell.com/
www.dell.com/ap/（限亞洲/太平洋國家/地區）
www.dell.com/jp/（限日本地區）
www.euro.dell.com（限歐洲地區）
www.dell.com/la/（限拉丁美洲及加勒比海國家/地區）
www.dell.ca（限加拿大地區）
- 匿名檔案傳輸通訊協定 (Anonymous file transfer protocol, FTP)
[ftp.dell.com](ftp://ftp.dell.com)
登入為使用者:匿名，並使用您的電子郵件位址作為密碼。
- 電子支援服務
mobile_support@us.dell.com
support@us.dell.com
la-techsupport@dell.com（限拉丁美洲及加勒比海國家/地區）
apsupport@dell.com（限亞洲/太平洋國家/地區）
support.jp.dell.com（限日本地區）
support.euro.dell.com（限歐洲地區）
- 電子配額服務
apmarketing@dell.com（限亞洲/太平洋國家/地區）
sales_canada@dell.com（限加拿大地區）

保固與退貨政策

Dell Inc. (以下簡稱「Dell」) 所製造硬體產品之零組件，不論是全新或等同全新的製品，全部符合工業實作標準。如需有關您印表機的 Dell 保固資訊，請參閱 *Product Information Guide* (產品資訊指南)。

索引

數字

- 250 張紙匣組件
安裝 41
- 550 張紙匣組件
安裝 41

符號

- 「經濟省電模式」設定 196

[

- [x] 號紙匣組件不相容 [59] 238
- [x]-夾紙，請打開 [x] 號紙匣組件。[24y.xx] 228
- [x]-夾紙，請打開自動送稿器頂蓋。[28y.xx] 220
- [x]-夾紙，請打開前門。
[20y.xx] 223
- [x]-夾紙，請打開後門。
[20y.xx] 221
- [x]-夾紙，請從出紙槽中取出所有頁面。將紙張留在出紙槽中。
[45y.xx] 229
- [x]-夾紙，請清理手動輔助式送紙器。[25y.xx] 227
- [x]-夾紙，請清理標準出紙槽。
[20y.xx] 221
- [x]-夾紙，請移除 1 號紙匣組件以清理雙面列印裝置。[23y.xx] 226

A

- AirPrint
使用 75
- AppleTalk 功能表 145

D

- Dell 行動列印
使用 76
- DSL 濾波器 105

E

- Embedded Web Server (內嵌式 Web 伺服器)
功能 13
存取 13, 19
使用 13
建立 FTP 快捷鍵 122

- 建立傳真目的地快捷鍵 116
- 建立電子郵件快捷鍵 93
- 修改機密列印設定 78
- 起始傳真設定 100
- 掃描至電腦 - 使用 124
- 設定電子郵件警示 216
- 無法存取 291
- 檢查耗材狀態 206
- 檢查零件狀態 206

F

- FTP
FTP 選項 126
- FTP 位址
使用印表機控制面板建立快捷鍵 123
- FTP 位址, 掃描至
使用印表機控制面板 123
使用快捷鍵號碼 123
- FTP 設定功能表 176
- FTP 畫面
進階選項 91
- FTP 選項
FTP 126
進階選項 128

H

- HTML 功能表 194

I

- IP 位址, 印表機
尋找 19
- IPv6 功能表 144

P

- PCL 模擬模式功能表 191
- PDF 功能表 190
- PostScript 功能表 190

R

- RJ-11 轉接器 108

S

- SMTP 設定功能表 147

T

- TCP/IP 功能表 142

U

- USB 連接埠 44
- USB 連接埠 [x] 已停用 [56] 248
- USB/平行介面卡
疑難排解 253

V

- VoIP 配接卡 106

X

- XPS 功能表 190

一劃

- 乙太網路
準備設定乙太網路列印 45
- 乙太網路設定
準備 45
- 乙太網路連接埠 44

三劃

- 工作統計功能表 188

四劃

- 不支援此 USB 集線器，請移除 237
- 不同的紙張尺寸, 複印 83
- 不適用的紙張 67
- 內容
電子郵件設定 97
- 內容來源
傳真選項 119
電子郵件設定 97
- 內容類型
傳真選項 119
電子郵件設定 97
- 內接式選購品 26
- 內部解決方案連接埠
安裝 31
疑難排解 252
變更連接埠設定 48
- 公用程式功能表 189
- 分頁裝訂器
支援的紙張尺寸 71

輸出處理特性 71
 支援的快閃儲存碟 76
 文件, 列印
 從 Macintosh 73
 從 Windows 73
 日光節約時間, 設定 113
 日期和時間, 傳真
 設定 112

五劃

主旨與訊息資訊
 新增至電子郵件 95
 主畫面
 自訂 20
 隱藏圖示 20
 顯示圖示 20
 主畫面上的圖示
 隱藏 20
 顯示 20
 主畫面按鈕及圖示
 說明 16
 主畫面應用程式
 配置 20
 尋找資訊 20
 以電子郵件寄送
 使用 Embedded Web Server
 (內嵌式 Web 伺服器) 建立
 快捷鍵 93
 使用印表機控制面板 94
 使用印表機控制面板建立快捷
 鍵 93
 使用快捷鍵號碼 94
 使用通訊錄 95
 配置電子郵件設定 92
 設定電子郵件功能 92
 新增主旨行 95
 新增訊息行 95
 變更輸出檔類型 95
 出版品
 尋找位置 9
 出現空隙 276
 出現垂直空隙 276
 出現條紋 276
 出廠預設值
 回復 217
 功能表
 AppleTalk 145
 FTP 設定 176
 HTML 194
 IPv6 144
 PCL 模擬模式 191
 PDF 190

PostScript 190
 SMTP 設定功能表 147
 TCP/IP 142
 XPS 190
 工作統計 188
 公用程式 189
 安全稽核日誌 151
 自訂名稱 138
 自訂掃描尺寸 138
 自訂類型 138
 作用中 NIC 140
 快閃儲存碟 179
 其他安全設定 149
 品質 187
 紙張尺寸/類型 130
 紙張材質 133
 紙張重量 135
 配置多用途送紙器 133
 清除暫存資料檔 151
 清單 129
 設定 184
 設定日期/時間 152
 通用尺寸設定 139
 報告 139
 替代尺寸 133
 無線 144
 傳真模式 (類比傳真設
 定) 163
 載入的紙張類型 136
 電子郵件設定 171
 預設來源 130
 網路 [x] 140
 網路卡 142
 網路報告 142
 說明 195
 影像 195
 標準 USB 146
 標準網路 140
 編輯安全設定 148
 複印設定 160
 機密列印 150
 輸出處理 185
 功能表設定頁
 列印 49
 卡片
 提示 65
 載入, 多用途送紙器 55
 可用的內接式選購品 26
 另存為快捷鍵
 掃描選項 126
 複印選項 91
 平行埠 [x] 已停用 [56] 244

未將類比電話線連接至數據機,
 傳真已停用。 243
 未設定 SMTP 伺服器。請聯絡系
 統管理員。 247
 未設定 Weblink 伺服器。請聯絡
 系統管理員。 249
 未設定傳真伺服器的「接收者格
 式」。請聯絡系統管理員。 238
 目錄清單
 列印 79

六劃

丟棄印表機硬碟 201
 休眠逾時
 設定 198
 份數
 複印選項 90
 再生紙
 使用 67
 列印
 功能表設定頁 49
 目錄清單 79
 字型範例清單 79
 使用 AirPrint 從行動裝置 75
 使用 Dell 行動列印從行動裝
 置 76
 取消, 從印表機控制面板 79
 表單 73
 從 Macintosh 73
 從 Windows 73
 從快閃儲存碟 74
 網路設定頁 49
 列印工作
 取消, 從電腦 79
 列印不規則頁面 267
 列印文件 73
 列印文件上出現重複列印瑕
 疵 268
 列印文件上出現帶斑紋的水平線
 條 273
 列印文件上出現帶斑紋的垂直線
 條 274
 列印功能表設定頁 49
 列印目錄清單 79
 列印字型範例清單 79
 列印表單 73
 列印品質
 清潔掃描器玻璃面板 205
 列印品質疑難排解
 白色條紋 276
 列印不規則頁面 267
 列印文件上出現水平空隙 275

- 列印文件上出現灰色調背景 265
- 列印文件上出現重複列印瑕疵 268
- 列印文件上出現帶斑紋的水平線條 273
- 列印文件上出現陰影影像 264
- 列印文件上出現碳粉斑點 277
- 列印色澤太淡 270
- 列印色澤太濃 269
- 列印歪斜 271
- 列印密度不均勻 278
- 印表機印出純黑色頁面 272
- 字元的邊緣出現鋸齒狀 261
- 空白頁 262
- 頁面或影像遭到削減 262
- 專用透明投影膠片列印品質不佳 273
- 帶斑紋的垂直線條 274
- 碳粉脫落 278
- 碳粉霧化或背景陰影 277
- 列印密度不均勻 278
- 列印疑難排解
 - 大型工作無法逐份列印 260
 - 工作列印在錯誤的紙張上 259
 - 工作從錯誤的紙匣組件列印 259
 - 工作無法列印 256
 - 列印工作所花的時間比預期時間長 258
 - 列印輸出的邊界錯誤 266
 - 印出錯誤的字元 259
 - 多重語言 PDF 檔無法列印 255
 - 夾住的頁面沒有重新列印 254
 - 保留工作無法列印 257
 - 紙張扭曲 267
 - 無法連結紙匣組件 260
 - 發生非預期的換頁 261
 - 經常發生夾紙 253
 - 讀取快閃儲存碟時發生錯誤 255
- 列印網路設定頁 49
- 列印機密工作和其他保留工作從 Macintosh 電腦 77
- 從 Windows 77
- 列印驅動程式
 - 硬體選購品, 新增 43
- 印表機 43
 - 完整配置 11
 - 空間下限 10
 - 基本機種 11
 - 移動 10, 214
 - 運送 214
 - 輸出處理特性 71
 - 選取放置地點 10
- 印表機 IP 位址
 - 尋找 19
- 印表機必須重新啓動。最後一個工作可能未完成。 244
- 印表機印出空白頁 262
- 印表機安全性
 - 相關資訊 204
- 印表機的外部
 - 清潔 205
- 印表機訊息
 - [x]-號紙匣組件不相容 [59] 238
 - [x]-夾紙, 請打開 [x] 號紙匣組件。[24y.xx] 228
 - [x]-夾紙, 請打開自動送稿器頂蓋。[28y.xx] 220
 - [x]-夾紙, 請打開前門。[20y.xx] 223
 - [x]-夾紙, 請打開後門。[20y.xx] 221
 - [x]-夾紙, 請從出紙槽中取出所有頁面。將紙張留在出紙槽中。[45y.xx] 229
 - [x]-夾紙, 請清理手動輔助式送紙器。[25y.xx] 227
 - [x]-夾紙, 請清理標準出紙槽。[20y.xx] 221
 - [x]-夾紙, 請移除 1 號紙匣組件以清理雙面列印裝置。[23y.xx] 226
- USB 連接埠 [x] 已停用 [56] 248
- 不支援此 USB 集線器, 請移除 237
- 不支援的磁碟 248
- 平行埠 [x] 已停用 [56] 244
- 未將類比電話線連接至數據機, 傳真已停用。 243
- 未設定 SMTP 伺服器。請聯絡系統管理員。 247
- 未設定 Weblink 伺服器。請聯絡系統管理員。 249
- 未設定傳真伺服器的「接收者格式」。請聯絡系統管理員。 238
- 印表機必須重新啓動。最後一個工作可能未完成。 244
- 回復保留的工作? 246
- 在 [紙張來源] 中載入 [自訂字串] [紙張列印方向] 240
- 在 [紙張來源] 中載入 [自訂類型名稱] [紙張列印方向] 240
- 在 [紙張來源] 中載入 [紙張尺寸] [紙張列印方向] 240
- 在 [紙張來源] 中載入 [紙張類型] [紙張尺寸] [紙張列印方向] 241
- 在手動輔助式送紙器中載入 [自訂字串] [紙張列印方向] 241
- 在手動輔助式送紙器中載入 [自訂類型名稱] [紙張列印方向] 241
- 在手動輔助式送紙器中載入 [紙張尺寸] [紙張列印方向] 241
- 在手動輔助式送紙器中載入 [紙張類型] [紙張尺寸] [紙張列印方向] 242
- 在重新啓動工作時置換所有原始頁面。 245
- 安裝了太多快閃記憶體選購品 [58] 248
- 安裝了太多紙匣組件 [58] 248
- 成像組件不足 [84.xy] 238
- 成像組件即將不足 [84.xy] 238
- 成像組件快用完了, 預估還剩餘 [x] 頁 [84.xy] 238
- 有些保留工作並未回復 247
- 序列埠 [x] 已停用 [56] 247
- 快閃記憶體中, 供資源使用的可用空間不足 [52] 243
- 更換不支援的成像組件 [32.xy] 246
- 更換不支援的碳粉匣 [32.xy] 245
- 更換有瑕疵的成像組件 [31.xy] 244
- 更換碳粉匣, 印表機使用區域不符 [42.xy] 244
- 非 Dell [耗材類型], 請參閱用戶手冊 [33.xy] 243
- 保養套件不足 [80.xy] 242
- 保養套件即將不足 [80.xy] 242
- 保養套件快用完了, 預估還剩餘 [x] 頁 [80.xy] 242
- 若重新啓動工作, 請關閉平台蓋板並載入原始文件 [2yy.xx] 236
- 重新安裝找不到或沒有回應的成像組件 [31.xy] 245
- 重新安裝找不到或沒有回應的碳粉匣 [31.xy] 244

- 紙張尺寸不正確，請開啓 [紙張來源] [34] 239
- 記憶體已滿 [38] 242
- 記憶體已滿，無法列印傳真 242
- 記憶體已滿，無法傳送傳真 242
- 記憶體不足，已刪除某些保留工作 [37] 239
- 記憶體不足，有些保留工作並不會回復 [37] 239
- 記憶體不足，無法支援節省資源功能 [35] 240
- 記憶體不足，無法逐份列印工作 [37] 239
- 記憶體不足，無法進行快閃記憶體重組作業 [37] 239
- 配置變更，有些保留工作並未回復 [57] 236
- 偵測到不良的快閃記憶體 [51] 236
- 偵測到未格式化的快閃記憶體 [53] 248
- 將 [紙張來源] 變更為 [自訂字串] 載入 [列印方向] 234
- 將 [紙張來源] 變更為 [自訂類型名稱] 載入 [列印方向] 234
- 將 [紙張來源] 變更為 [紙張尺寸] 載入 [列印方向] 234
- 將 [紙張來源] 變更為 [紙張類型] [紙張尺寸] 載入 [列印方向] 235
- 從標準出紙槽移除紙張 244
- 掃描器已停用。如果問題持續存在，請聯絡系統管理員。 [840.02] 246
- 掃描器夾紙，請從掃描器移除夾住的原始文件 [2yy.xx] 246
- 掃描器夾紙，請從掃描器移除所有原始文件 [2yy.xx] 246
- 掃描器的自動送稿器蓋板打開 246
- 移除不良磁碟 [61] 244
- 插槽 [x] 中有不支援的選購品 [55] 248
- 傳真分割區無法運作。請聯絡系統管理員。 237
- 傳真站台名稱未設定。請聯絡系統管理員。 238
- 傳真站台號碼未設定。請聯絡系統管理員。 238
- 傳真機記憶體已滿 237
- 磁碟已滿 [62] 237
- 磁碟必須予以格式化才能在此裝置中使用 237
- 磁碟幾乎已滿。安全的清理磁碟空間。 237
- 碳粉匣即將不足 [88.xy] 234
- 碳粉匣碳粉不足 [88.xy] 234
- 碳粉匣碳粉快用完了，預估還剩餘 [x] 頁 [88.xy] 234
- 管理 215
- 管理者已停用掃描器 [840.01] 246
- 網路 [x] 軟體錯誤 [54] 243
- 需要更換紙張 243
- 需要耗材才能完成工作 247
- 標準 USB 連接埠已停用 [56] 247
- 標準網路軟體錯誤 [54] 247
- 複雜頁面，有些資料可能無法印出 [39] 236
- 請更換成像組件，預估還剩餘 0 頁 [84.xy] 245
- 請更換保養套件，預估還剩餘 0 頁 [80.xy] 245
- 請更換碳粉匣，預估還剩餘 0 頁 [88.xy] 245
- 檢查 [x] 號紙匣組件的連接 235
- 關上前門 235
- 關閉分頁裝訂器後門 235
- 關閉後門 235
- 讀取 USB 集線器時發生錯誤。請移除集線器。 237
- 讀取 USB 儲存碟時發生錯誤。請移除 USB。 237
- 印表機配置 11
- 印表機問題，解決基本的 249
- 印表機控制面板 15
- 出廠預設值，回復 217
- 指示燈 15
- 睡眠按鈕指示燈 15
- 印表機控制面板，虛擬顯示幕使用 Embedded Web Server (內嵌式 Web 伺服器) 215
- 印表機硬碟
- 加密 203
- 丟棄 201
- 安裝 38
- 抹除 202
- 移除 40
- 印表機硬碟加密 203
- 印表機硬碟記憶體清除 202
- 印表機資訊
- 尋找位置 9
- 印表機選購品疑難排解
- USB/平行介面卡 253
- 內部解決方案連接埠 252
- 紙匣組件問題 251
- 記憶卡 252
- 偵測不到內接式選購品 251
- 回收利用
- Dell 產品 200
- 回復出廠預設值 217
- 回復保留的工作? 246
- 在 [紙張來源] 中載入 [自訂字串] [紙張列印方向] 240
- 在 [紙張來源] 中載入 [自訂類型名稱] [紙張列印方向] 240
- 在 [紙張來源] 中載入 [紙張尺寸] [紙張列印方向] 240
- 在 [紙張來源] 中載入 [紙張類型] [紙張尺寸] [紙張列印方向] 241
- 在一面上複印多頁 87
- 在分頁裝訂器後門中夾紙，清除 229
- 在手動輔助式送紙器中載入 [自訂字串] [紙張列印方向] 241
- 在手動輔助式送紙器中載入 [自訂類型名稱] [紙張列印方向] 241
- 在手動輔助式送紙器中載入 [紙張尺寸] [紙張列印方向] 241
- 在手動輔助式送紙器中載入 [紙張類型] [紙張尺寸] [紙張列印方向] 242
- 在列印副本之間放置分隔頁 86
- 在重新啓動工作時置換所有原始頁面。 245
- 在紙張的正反面複印 (雙面列印) 84
- 在排定的時間傳送傳真 115
- 多用途送紙器
- 載入 55
- 多點傳送
- 設定 22
- 新增設定檔 22
- 字型範例清單
- 列印 79
- 存取 Embedded Web Server (內嵌式 Web 伺服器) 19
- 存取「狀態監視器中心」 215
- 存放
- 紙張 68
- 耗材 207

安全性

- 修改機密列印設定 78
- 安全插孔 44
- 安全資訊 7, 8
- 安全稽核日誌功能表 151
- 安裝 250 張紙匣組件 41
- 安裝 550 張紙匣組件 41
- 安裝「內部解決方案連接埠」 31
- 安裝了太多快閃記憶體選購品 [58] 248
- 安裝了太多紙匣組件 [58] 248
- 安裝印表機 43
- 安裝印表機硬碟 38
- 安裝選購卡 29
- 安裝選購品
 - 安裝順序 41
- 收件人
 - 電子郵件選項 96
- 有些保留工作並未回復 247
- 自訂名稱
 - 配置 62
- 自訂名稱功能表 138
- 自訂紙張類型名稱
 - 指定 62
- 自訂掃描尺寸功能表 138
- 自訂類型 [x]
 - 建立自訂名稱 61
 - 變更紙張類型 62
- 自訂類型功能表 138
- 自動送稿器
 - 複印時使用 80
- 自動送稿器分頁器滾輪
 - 訂購 207
- 色彩品質疑難排解
 - 投影時，彩色專用透明投影膠片上的列印輸出顯得有點暗 264
- 行動裝置
 - 從其中列印 75, 76

七劃

- 成像組件
 - 更換 209
 - 訂購 207
- 成像組件不足 [84.xy] 238
- 成像組件即將不足 [84.xy] 238
- 成像組件快用完了，預估還剩餘 [x] 頁 [84.xy] 238
- 作用中 NIC 功能表 140
- 利用印表機控制面板傳送電子郵件 94
- 夾紙
 - 存取 219

- 瞭解訊息 219
- 避免 218
- 夾紙，清除
 - 分頁裝訂器出紙槽 229
 - 在 [x] 號紙匣組件中 228
 - 在分頁裝訂器後門中 229
 - 在手動輔助式送紙器中 227
 - 在自動送稿器頂蓋中 220
 - 在前門中 223
 - 在後門中 221
 - 在裝釘器存取門中 229
 - 在標準出紙槽中 221
 - 在雙面列印裝置區中 226
- 序列列印
 - 設定 48
- 序列埠 [x] 已停用 [56] 247
- 快閃記憶體中，供資源使用的可用空間不足 [52] 243
- 快閃儲存碟
 - 支援的檔案類型 76
 - 從其中列印 74
- 快閃儲存碟功能表 179
- 快捷鍵，建立
 - FTP 目的地 122
 - FTP 位址 123
 - 傳真目的地 116
 - 電子郵件 93
- 我的快捷鍵
 - 關於 22
- 更換
 - 成像組件 209
 - 碳粉匣 208
 - 更換不支援的成像組件 [32.xy] 246
 - 更換不支援的碳粉匣 [32.xy] 245
 - 更換有瑕疵的成像組件 [31.xy] 244
 - 更換耗材
 - 裝釘匣 212
 - 更換裝釘匣 212
 - 更換碳粉匣，印表機使用區域不符 [42.xy] 244
 - 延遲傳送
 - 傳真選項 120

八劃

- 使用 Embedded Web Server (內嵌式 Web 伺服器) 13
- 使用「表單與喜好項目」 73
- 使用「排程電源模式」 199
- 使用印表機控制面板傳送傳真 113

使用快捷鍵

- 傳送傳真 114
- 使用快捷鍵號碼
 - 掃描至 FTP 位址 123
- 使用所選紙匣組件中的紙張進行複印 83
- 使用通訊錄 95
 - 傳送傳真 115
- 使用通訊錄傳送傳真 115
- 使用觸控式螢幕按鈕 18
- 其他安全設定功能表 149
- 取消列印工作
 - 從印表機控制面板 79
 - 從電腦 79
- 取消電子郵件 96
- 尚未設定傳真及電子郵件功能 282
- 抹除印表機硬碟 202
- 放大複印文件 85
- 明暗度
 - 掃描選項 126
 - 傳真選項 120
 - 電子郵件選項 97
 - 複印選項 90
- 狀態監視器中心
 - 存取 215
- 非 Dell [耗材類型]，請參閱用戶手冊 [33.xy] 243
- 非揮發性記憶體 201
 - 清除 202

九劃

- 表單與喜好項目
 - 設定 21
- 信封
 - 用法提示 64
 - 載入，多用途送紙器 55
- 信封使用提示 64
- 信頭紙
 - 用法提示 64
 - 載入，多用途送紙器 55
 - 複印在 82
- 保留工作 77
 - 從 Macintosh 電腦列印 77
 - 從 Windows 列印 77
- 保留列印工作 77
 - 從 Macintosh 電腦列印 77
 - 從 Windows 列印 77
- 保留傳真 118
- 保養套件
 - 訂購 207
- 保養套件不足 [80.xy] 242

保養套件即將不足 [80.xy] 242
 保養套件快用完了，預估還剩餘 [x] 頁 [80.xy] 242
 品質功能表 187
 封鎖垃圾傳真 117
 建立 FTP 快捷鍵
 使用 Embedded Web Server
 （內嵌式 Web 伺服器） 122
 建立自訂名稱
 紙張類型 61
 建立傳真目的地快捷鍵
 使用 Embedded Web Server
 （內嵌式 Web 伺服器） 116
 按鈕, 印表機控制面板 15
 按鈕, 觸控式螢幕
 使用 18
 按鈕配置方法
 使用 47
 省紙 87
 相片
 複印 81
 訂購
 成像組件 207
 保養套件 207
 訂購耗材
 使用「印表機主畫面」 207
 碳粉匣 207
 重新安裝找不到或沒有回應的成像組件 [31.xy] 245
 重新安裝找不到或沒有回應的碳粉匣 [31.xy] 244
 重複列印工作 77
 從 Macintosh 電腦列印 77
 從 Windows 列印 77
 降低噪音 197
 頁面設定
 掃描選項 127
 傳真選項 120
 電子郵件選項 98

十劃

個人識別碼方法
 使用 47
 原始尺寸
 掃描選項 126
 電子郵件選項 97
 特殊響鈴服務, 傳真
 連接至 112
 紙匣組件
 連結 61, 62
 解除連結 61, 62
 載入 50

紙張
 不同的尺寸, 複印 83
 不適用的 67
 再生紙 67
 存放 68
 信頭紙 67
 特性 66
 通用尺寸設定 50
 節省 87
 載入, 多用途送紙器 55
 預印紙張規格 67
 選取 67
 紙張尺寸
 設定 50
 紙張尺寸/類型功能表 130
 紙張尺寸不正確, 請開啓 [紙張來源] [34] 239
 紙張材質功能表 133
 紙張重量
 印表機支援的 70
 紙張重量功能表 135
 紙張類型
 印表機支援的 70
 設定 50
 載入位置 70
 耗材
 存放 207
 訂購 207
 檢查, 使用 Embedded Web Server (內嵌式 Web 伺服器) 206
 檢查, 從印表機控制面板 206
 檢查狀態 206
 耗材, 訂購
 成像組件 207
 自動送稿器分頁器滾輪 207
 保養套件 207
 碳粉匣 207
 耗材狀態
 檢查 206
 耗材訂購公用程式
 訂購耗材 207
 耗材通知
 配置 216
 記憶卡 26
 安裝 28
 疑難排解 252
 記憶體
 安裝在印表機中的類型 201
 記憶體已滿 [38] 242
 記憶體已滿, 無法列印傳真 242
 記憶體已滿, 無法傳送傳真 242

記憶體不足, 已刪除某些保留工作 [37] 239
 記憶體不足, 有些保留工作並不會回復 [37] 239
 記憶體不足, 無法支援節省資源功能 [35] 240
 記憶體不足, 無法逐份列印工作 [37] 239
 記憶體不足, 無法進行快閃記憶體重組作業 [37] 239
 訊息
 電子郵件選項 96
 起始傳真設定 100
 使用 Embedded Web Server
 （內嵌式 Web 伺服器） 100
 送紙疑難排解
 清除夾紙後仍出現夾紙訊息 254
 配置
 耗材通知, 成像組件 216
 耗材通知, 保養套件 216
 耗材通知, 碳粉匣 216
 配置多用途送紙器功能表 133
 配置耗材通知 216
 配置連接埠設定 48
 配置資訊
 無線網路 45
 配置電子郵件設定 92
 配置變更, 有些保留工作並未回復 [57] 236

十一劃

若重新啓動工作, 請關閉平台蓋板並載入原始文件 [2yy.xx] 236
 偵測到不良的快閃記憶體 [51] 236
 偵測到未格式化的快閃記憶體 [53] 248
 專用透明投影膠片
 提示 64
 載入, 多用途送紙器 55
 複印在 81
 將 [紙張來源] 變更為 [自訂字串] 載入 [列印方向] 234
 將 [紙張來源] 變更為 [自訂類型名稱] 載入 [列印方向] 234
 將 [紙張來源] 變更為 [紙張尺寸] 載入 [列印方向] 234
 將 [紙張來源] 變更為 [紙張類型] [紙張尺寸] 載入 [列印方向] 235
 將印表機連接至特殊響鈴服務 112

- 將印表機硬碟加密 203
 - 從快閃儲存碟列印 74
 - 從標準出紙槽移除紙張 244
 - 控制板
 - 存取 26
 - 控制面板, 印表機 15
 - 指示燈 15
 - 睡眠按鈕指示燈 15
 - 掃描
 - 至 FTP 位址 123
 - 至電腦 - 使用 Embedded Web Server (內嵌式 Web 伺服器) 124
 - 快速複印 80
 - 從快閃儲存碟 125
 - 掃描至 FTP 位址
 - 使用印表機控制面板 123
 - 使用快捷鍵號碼 123
 - 使用通訊錄 123
 - 使用電腦建立快捷鍵 122
 - 掃描至快閃儲存碟 125
 - 掃描至電腦 125
 - 使用 Embedded Web Server (內嵌式 Web 伺服器) 124
 - 設定 125
 - 掃描至網路
 - 使用 122
 - 設定 23
 - 掃描至網路目的地 122
 - 掃描畫面
 - 內容來源 127
 - 內容類型 127
 - 掃描預覽
 - 掃描選項 127
 - 傳真選項 121
 - 掃描疑難排解
 - 局部的文件或相片掃描 290
 - 掃描工作未順利完成 288
 - 掃描時間太久或使電腦無法運作 289
 - 掃描器組件無法關閉 279, 288
 - 無法從電腦掃描 290
 - 掃描器
 - 功能 14
 - 自動送稿器 (ADF) 14
 - 掃描器玻璃面板 14
 - 掃描器已停用。如果問題持續存在, 請聯絡系統管理員。
[840.02] 246
 - 掃描器未回應 287
 - 掃描器夾紙, 請從掃描器移除夾住的原始文件 [2yy.xx] 246
 - 掃描器夾紙, 請從掃描器移除所有原始文件 [2yy.xx] 246
 - 掃描器的自動送稿器蓋板打開 246
 - 掃描器玻璃面板
 - 清潔 205
 - 複印時使用 81
 - 掃描選項
 - 另存為快捷鍵 126
 - 明暗度 126
 - 頁面設定 127
 - 原始尺寸 126
 - 掃描預覽 127
 - 傳送為: 127
 - 解析度 126
 - 檔名 126
 - 排程電源模式
 - 使用 199
 - 清除非揮發性記憶體 202
 - 清除揮發性記憶體 201
 - 清除硬碟記憶體 202
 - 清除暫存資料檔功能表 151
 - 清潔
 - 印表機的外部 205
 - 掃描器玻璃面板 205
 - 清潔印表機 205
 - 移除不良磁碟 [61] 244
 - 移除印表機硬碟 40
 - 移動印表機 10, 214
 - 設定
 - TCP/IP 位址 142
 - 設定「休眠逾時」 198
 - 設定「通用紙張尺寸」 50
 - 設定日期/時間功能表 152
 - 設定功能表 184
 - 設定外送傳真名稱 112
 - 設定序列列印 48
 - 設定紙張尺寸 50
 - 設定紙張類型 50
 - 設定傳真
 - DSL 連線 105
 - VoIP 連線 106
 - 國家/地區專屬 108
 - 數位電話服務 107
 - 標準電話線連線 101
 - 設定傳真及電子郵件功能 282
 - 設定傳真號碼 112
 - 設定電子郵件警示 216
 - 軟體
 - 狀態訊息管理程式 215
 - 狀態監視器中心 215
 - 耗材訂購公用程式 207
 - 掃描器夾紙, 請從掃描器移除所有原始文件 [2yy.xx] 246
 - 通用尺寸設定功能表 139
 - 通用紙張尺寸
 - 設定 50
 - 連接到無線網路
 - 使用 Embedded Web Server (內嵌式 Web 伺服器) 47
 - 使用「PIN (個人識別碼)」方法 47
 - 使用「按鈕配置」方法 47
 - 使用無線設定精靈 46
 - 連接埠設定
 - 配置 48
 - 連接電纜 44
 - 連結紙匣組件 61, 62
 - 連結器插頭 108
 - 逐份列印
 - 複印選項 90
 - 逐份列印份數 86
- ## 十二劃
- 剩餘頁數
 - 預估 206
 - 單 (雙) 面
 - 複印選項 90
 - 報告
 - 檢視 216
 - 報告功能表 139
 - 尋找印表機 IP 位址 19
 - 尋找更多印表機相關資訊 9
 - 插入頁首或頁尾 88
 - 插槽 [x] 中不支援的選購品 [55] 248
 - 提示
 - 卡片 65
 - 有關使用信封 64
 - 信頭紙 64
 - 專用透明投影膠片 64
 - 標籤, 紙張 65
 - 揮發性
 - 聲明 201
 - 揮發性記憶體 201
 - 清除 201
 - 揮發性聲明 201
 - 替代尺寸功能表 133
 - 無法開啓 Embedded Web Server (內嵌式 Web 伺服器) 291
 - 無線功能表 144
 - 無線設定精靈
 - 使用 46
 - 無線網路
 - 配置資訊 45

無線網路設定
 使用 **Embedded Web Server**
 (內嵌式 Web 伺服器) 47
 硬體選購品, 新增
 列印驅動程式 43
 答錄機
 設定 101
 虛擬顯示幕
 檢查, 使用 **Embedded Web Server**
 (內嵌式 Web 伺服器) 215
 進階選項
 FTP 91
 FTP 選項 128
 傳真 121
 進階選項, 觸控式螢幕
 電子郵件 98
 韌體卡 26

十三劃

傳真
 在排定的時間傳送傳真 115
 使用 **Embedded Web Server**
 (內嵌式 Web 伺服器) 建立
 快捷鍵 116
 使用印表機控制面板建立快捷
 鍵 116
 使用印表機控制面板傳送 113
 使傳真色彩變淡或變濃 117
 取消傳真工作 118
 保留傳真 118
 封鎖垃圾傳真 117
 特殊響鈴服務 112
 將印表機配置為實行日光節約時
 間 113
 設定日期和時間 112
 設定外送傳真名稱 112
 設定傳真號碼 112
 傳真設定 100
 傳送 114, 115
 檢視傳真日誌 117
 轉發傳真 119
 變更解析度 116
 傳真分割區無法運作。請聯絡系
 統管理員。 237
 傳真及電子郵件功能
 設定 282
 傳真日誌
 檢視 117
 傳真名稱, 設定 112
 傳真站台名稱未設定。請聯絡系
 統管理員。 238

傳真站台號碼未設定。請聯絡系
 統管理員。 238
 傳真設定
 DSL 連線 105
 VoIP 106
 國家/地區專屬 108
 數位電話服務 107
 標準電話線連線 101
 傳真連接埠 44
 傳真畫面
 進階選項 121
 傳真號碼, 設定 112
 傳真疑難排解
 可以接收但無法傳送傳真 285
 可以傳送但無法接收傳真 284
 未啓用來電顯示 282
 接收到的傳真列印品質不
 佳 286
 無法傳送或接收傳真 282
 傳真模式 (類比傳真設定) 功能
 表 163
 傳真機記憶體已滿 237
 傳真選項
 內容來源 119
 內容類型 119
 延遲傳送 120
 明暗度 120
 頁面設定 120
 掃描預覽 121
 解析度 120
 傳送為:
 掃描選項 127
 電子郵件選項 97
 傳送傳真 114
 使用快捷鍵 114
 使用通訊錄 115
 匯入配置
 使用 **Embedded Web Server**
 (內嵌式 Web 伺服器) 24
 匯出配置
 使用 **Embedded Web Server**
 (內嵌式 Web 伺服器) 24
 新增硬體選購品
 列印驅動程式 43
 準備將印表機安裝在乙太網路
 上 45
 節能設定
 休眠逾時 198
 亮度, 調整 199
 排程電源模式 199
 經濟省電模式 196
 睡眠模式 197

靜音模式 197
 裝釘匣
 更換 212
 解析度
 掃描選項 126
 傳真選項 120
 電子郵件選項 97
 解析度, 傳真
 變更 116
 解除連結紙匣組件 61, 62
 載入
 多用途送紙器 55
 紙匣組件 50
 載入的紙張類型功能表 136
 載入標準紙匣組件 50
 載入選購性紙匣組件 50
 運送印表機 214
 電子郵件
 取消 96
 電子郵件, 傳送
 使用快捷鍵號碼 94
 使用通訊錄 95
 電子郵件功能
 設定 92
 電子郵件快捷鍵, 建立
 使用 **Embedded Web Server**
 (內嵌式 Web 伺服器) 93
 電子郵件設定功能表 171
 電子郵件畫面
 進階選項 98
 選項 96, 98
 電子郵件選項
 主旨 96
 收件人 96
 明暗度 97
 頁面設定 98
 原始尺寸 97
 訊息 96
 傳送為: 97
 解析度 97
 電子郵件警示
 夾紙 216
 耗材存量不足 216
 設定 216
 電腦的 IP 位址
 尋找 19
 電話分線器 106
 電纜
 USB 44
 乙太網路 44

零件

- 檢查, 使用 Embedded Web Server (內嵌式 Web 伺服器) 206
- 檢查, 從印表機控制面板 206
- 檢查狀態 206
- 零件狀態
 - 檢查 206
- 預設來源功能表 130
- 睡眠模式
 - 調整 197

十四劃

疑難排解

- 尚未設定傳真及電子郵件功能 282
- 掃描器未回應 287
- 無法開啓 Embedded Web Server (內嵌式 Web 伺服器) 291
- 解決基本的印表機問題 249
- 應用程式發生錯誤 291
- 檢查未回應的印表機 249
- 聯絡技術支援中心 292
- 疑難排解, 列印
 - 大型工作無法逐份列印 260
 - 工作列印在錯誤的紙張上 259
 - 工作從錯誤的紙匣組件列印 259
 - 工作無法列印 256
 - 列印工作所花的時間比預期時間長 258
 - 列印輸出的邊界錯誤 266
 - 印出錯誤的字元 259
 - 多重語言 PDF 檔無法列印 255
 - 夾住的頁面沒有重新列印 254
 - 保留工作無法列印 257
 - 紙張扭曲 267
 - 無法連結紙匣組件 260
 - 發生非預期的換頁 261
 - 經常發生夾紙 253
 - 讀取快閃儲存碟時發生錯誤 255
- 疑難排解, 列印品質
 - 列印不規則頁面 267
 - 列印文件上出現水平空隙 275
 - 列印文件上出現灰色調背景 265
 - 列印文件上出現重複列印瑕疵 268
 - 列印文件上出現帶斑紋的水平線條 273

- 列印文件上出現陰影影像 264
- 列印文件上出現碳粉斑點 277
- 列印色澤太淡 270
- 列印色澤太濃 269
- 列印歪斜 271
- 列印密度不均勻 278
- 印表機印出純黑色頁面 272
- 字元的邊緣出現鋸齒狀 261
- 空白頁 262
- 頁面上有白色條紋 276
- 頁面或影像遭到削減 262
- 專用透明投影膠片列印品質不佳 273
- 帶斑紋的垂直線條 274
- 碳粉脫落 278
- 碳粉霧化或背景陰影 277
- 疑難排解, 印表機選購品
 - USB/平行介面卡 253
 - 內部解決方案連接埠 252
 - 紙匣組件問題 251
 - 記憶卡 252
 - 偵測不到內接式選購品 251
- 疑難排解, 色彩品質
 - 投影時, 彩色專用透明投影膠片上的列印輸出顯得有點暗 264
- 疑難排解, 送紙
 - 清除夾紙後仍出現夾紙訊息 254
- 疑難排解, 掃描
 - 局部的文件或相片掃描 290
 - 掃描工作未順利完成 288
 - 掃描時間太久或使電腦無法運作 289
 - 掃描器組件無法關閉 279, 288
 - 無法從電腦掃描 290
- 疑難排解, 傳真
 - 可以接收但無法傳送傳真 285
 - 可以傳送但無法接收傳真 284
 - 未啓用來電顯示 282
 - 接收到的傳真列印品質不佳 286
 - 無法傳送或接收傳真 282
- 疑難排解, 複印
 - 局部的文件或相片複印 281
 - 掃描影像品質不佳 289
 - 掃描器組件無法關閉 279, 288
 - 影印機未回應 279
 - 複印品質不佳 279
- 疑難排解, 顯示幕
 - 印表機顯示幕一片空白 250
- 磁碟已滿 [62] 237

- 磁碟必須予以格式化才能在此裝置中使用 237
- 磁碟機抹除 202
- 碳粉匣
 - 更換 208
 - 訂購 207
- 碳粉匣即將不足 [88.xy] 234
- 碳粉匣碳粉不足 [88.xy] 234
- 碳粉匣碳粉快用完了, 預估還剩餘 [x] 頁 [88.xy] 234
- 碳粉明暗度
 - 調整 73
- 管理印表機訊息 215
- 管理者已停用掃描器 [840.01] 246
- 綠色環保設定
 - 休眠逾時 198
 - 排程電源模式 199
 - 經濟省電模式 196
 - 靜音模式 197
- 網路 [x] 功能表 140
- 網路 [x] 軟體錯誤 [54] 243
- 網路卡功能表 142
- 網路設定頁
 - 列印 49
- 網路報告功能表 142
- 網路電話 (Voice over Internet Protocol, VoIP)
 - 傳真設定 106
- 語音信箱
 - 設定 101
- 說明功能表 195
- 遠端操作面板
 - 設定 24
- 需要更換紙張 243
- 需要耗材才能完成工作 247

十五劃

- 影像功能表 195
- 數位用戶線路 (DSL)
 - 傳真設定 105
- 數位電話服務
 - 傳真設定 107
- 標準 USB 功能表 146
- 標準 USB 連接埠已停用 [56] 247
- 標準出紙槽, 使用 60
- 標準紙匣組件
 - 載入 50
- 標準網路功能表 140
- 標準網路軟體錯誤 [54] 247

標籤, 紙張

提示 65

編輯安全設定功能表 148

線路濾波器 105

複印

不同的紙張尺寸 83

在一面上列印多頁 87

在列印副本之間放置分隔頁 86

在信頭紙上 82

在紙張的正反面 (雙面列印) 84

在專用透明投影膠片上 81

自訂工作 87

至不同的尺寸 82

快速複印 80

使用自動送稿器 (ADF) 80

使用掃描器玻璃面板 81

取消複印工作 89

放大 85

相片 81

逐份列印份數 86

插入頁首或頁尾 88

新增背景畫面訊息 88

調整品質 85

選取紙匣組件 83

縮小 85

複印工作, 取消

使用自動送稿器 (ADF) 89

使用掃描器玻璃面板 89

複印不同的紙張尺寸 83

複印在專用透明投影膠片上 81

複印品質

調整 85

複印設定功能表 160

複印畫面

內容來源 90

內容類型 90

選購品 89, 90

複印疑難排解

局部的文件或相片複印 281

掃描影像品質不佳 289

掃描器組件無法關閉 279, 288

影印機未回應 279

複印品質不佳 279

複印選項

另存為快捷鍵 91

份數 90

明暗度 90

逐份列印 90

單 (雙) 面 90

複雜頁面, 有些資料可能無法印出 [39] 236

請更換成像組件, 預估還剩餘 0 頁 [84.xy] 245

請更換保養套件, 預估還剩餘 0 頁 [80.xy] 245

請更換碳粉匣, 預估還剩餘 0 頁 [88.xy] 245

調整「睡眠」模式 197

調整亮度

Embedded Web Server (內嵌式 Web 伺服器) 199

印表機控制面板 199

調整碳粉明暗度 73

調整複印品質 85

調整顯示幕亮度 199

十六劃

擋紙器, 使用 60

機密工作

修改列印設定 78

機密列印工作 77

從 Macintosh 電腦列印 77

從 Windows 列印 77

機密列印功能表 150

機密資料

安全相關資訊 204

燈, 指示 15

輸出處理功能表 185

輸出處理特性 71

輸出檔類型

變更 95

選取印表機放置地點 10

選取紙張 67

選項, 複印畫面

比例 90

原稿尺寸 89

選項, 觸控式螢幕

電子郵件 96, 98

複印 90

選購卡

安裝 29

選購性紙匣組件

載入 50

選購品

250 張紙匣組件, 安裝 41

550 張紙匣組件, 安裝 41

內部解決方案連接埠, 安裝 31

印表機硬碟, 安裝 38

印表機硬碟, 移除 40

記憶卡 28, 26

韌體卡 26

靜音模式 197

應用程式

主畫面 20

瞭解 20

十七劃

檔名

掃描選項 126

檢查 [x] 號紙匣組件的連接 235

檢查未回應的印表機 249

檢查虛擬顯示幕

使用 Embedded Web Server

(內嵌式 Web 伺服器) 215

檢查零件及耗材狀態 206

檢視

報告 216

檢視傳真日誌 117

環境設定

休眠逾時 198

排程電源模式 199

經濟省電模式 196

睡眠模式 197

靜音模式 197

顯示幕亮度, 調整 199

瞭解主畫面按鈕及圖示 16

縮小複印文件 85

聯絡技術支援中心 292

避免夾紙 68, 218

隱藏主畫面上的圖示 20

十八劃

儲存列印工作 77

轉發傳真 119

雙面列印 84

十九劃

證件複印

設定 21

關上前門 235

關閉分頁裝訂器後門 235

關閉後門 235

二十劃

觸控式螢幕

按鈕 18

二十二劃

讀取 USB 集線器時發生錯誤。請移除集線器。 237

讀取 USB 儲存碟時發生錯誤。請移除 USB。 237

二十三劃

顯示主畫面上的圖示 20

顯示幕, 印表機控制面板 15

調整亮度 199

顯示幕疑難排解

印表機顯示幕一片空白 250

驗證列印工作 77

從 Macintosh 電腦列印 77

從 Windows 列印 77